

ВВЕДЕНИЕ

Уважаемый покупатель!

Благодарим за выбор нового автомобиля Kia.

Являясь признанным в мире производителем автомобилей, известных своим высоким качеством и выгодной ценой, компания Kia считает своим долгом предоставлять клиентам услуги на уровне выше их ожиданий и полностью удовлетворяющем их потребности.

Если потребуется техническое обслуживание автомобиля, обратитесь в авторизованный дилерский центр Kia, технические специалисты которого прошли обучение на заводе и используют рекомендуемые специальные инструменты и оригинальные запасные части Kia.

Данное руководство по эксплуатации познакомит Вас с использованием функций и оборудования, входящего в стандартную комплектацию Вашего автомобиля или предлагаемого в качестве опции, а также содержит информацию о необходимом обслуживании Вашего автомобиля. Поэтому некоторые описания и рисунки могут не относиться к Вашему автомобилю. Советуем Вам внимательно прочитать это руководство и точно выполнять инструкции и рекомендации. Пожалуйста, всегда храните данное руководство в автомобиле и в случае продажи автомобиля передайте руководство следующему владельцу.

Вся информация, содержащаяся в этом руководстве пользователя, на момент публикации была точной. Однако поскольку компания Kia постоянно вносит усовершенствования в свою продукцию, компания сохраняет за собой право вносить изменения в данное руководство или в любые свои автомобили в любое время без каких-либо обязательств.

Пожалуйста, будьте внимательны за рулем и наслаждайтесь своим автомобилем Kia!

© 2021 Kia Corporation

Все права защищены. Не может воспроизводиться или переводиться полностью или частично без письменного согласия Kia Corporation.

Напечатано в Корее

Как пользоваться этим руководством

Мы хотим помочь вам получить максимально возможное удовольствие от вождения данного автомобиля. В этом вам поможет руководство пользователя.

Настоятельно рекомендуется прочитать руководство полностью. Для того чтобы свести к минимуму вероятность смерти или травмы, вы должны прочитать пункты руководства под заголовками ПРЕДУПРЕЖДЕНИЕ и ПРЕДОСТЕРЕЖЕНИЕ.

Иллюстрации дополнены текстовыми описаниями, чтобы наилучшим образом пояснить, как получить максимум от данного автомобиля. Прочитав руководство, вы узнаете об особенностях автомобиля, получите важные сведения по технике безопасности и советы по вождению в различных дорожных условиях.

Общая структура руководства приведена в оглавлении. При поиске информации по конкретной теме поможет алфавитный указатель.

Главы. Руководство состоит из девяти глав и алфавитного указателя.

Каждая глава начинается с краткого оглавления, по которому можно сразу понять, есть ли там нужные сведения.

В этом руководстве вы найдете различные предупреждения, предостережения и замечания, следующие за сигнальными словами «ПРЕДУПРЕЖДЕНИЕ», «ПРЕДОСТЕРЕЖЕНИЕ» и «ПРИМЕЧАНИЕ». Эти ПРЕДУПРЕЖДЕНИЯ включены в текст для того, чтобы вас обезопасить. Вы должны внимательно читать и соблюдать ВСЕ процедуры и рекомендации, содержащиеся в этих «ПРЕДУПРЕЖДЕ-

НИЕ», «ПРЕДОСТЕРЕЖЕНИЕ» и «ПРИМЕЧАНИЕ».

▲ ПРЕДУПРЕЖДЕНИЕ

Заголовок «ПРЕДУПРЕЖДЕНИЕ» указывает на ситуацию, при которой несоблюдение предупреждения может привести к ущербу, тяжелым травмам или смерти.

▲ ПРЕДОСТЕРЕЖЕНИЕ

Заголовок «ПРЕДОСТЕРЕЖЕНИЕ» указывает на ситуацию, при которой несоблюдение предостережения может привести к ущербу для автомобиля.

*** ПРИМЕЧАНИЕ**

Заголовок «ПРИМЕЧАНИЕ» указывает на сообщение интересной или полезной информации.

Содержание

Введение	①
Инструкция по эксплуатации электромобиля	②
Краткий обзор автомобиля	③
Элементы системы безопасности автомобиля	④
Особенности автомобиля	⑤
Управление автомобилем	⑥
Действия в аварийных ситуациях	⑦
Техническое обслуживание	⑧
Технические характеристики и информация для потребителя	⑨
Сокращение	Ⓐ
Индекс	Ⓛ
Краткое руководство по навигации	

Модификации автомобиля	1-2
Указания по обращению с автомобилем	1-2

Введение

Модификации автомобиля

Этот автомобиль не подлежит модификации. Модификация автомобиля может повлиять на его технические характеристики, безопасность или срок службы и даже нарушить государственные нормы по безопасности и регулированию норм выбросов в атмосферу.

Кроме того, повреждение или снижение характеристик, вызванные какими-либо изменениями конструкции, не подпадают под действие гарантийных обязательств.

- Использование несанкционированных электронных приборов может привести к неправильной работе автомобиля, повреждению электропроводки, разрядке аккумулятора или пожару. В целях безопасности не следует использовать не допущенные к применению электронные устройства.

Указания по обращению с автомобилем

Как и в случае с другими транспортными средствами подобного типа, неправильная эксплуатация этого автомобиля может привести к потере управления, аварии или опрокидыванию.

Благодаря некоторым конструктивным характеристикам (высокому дорожному просвету, колее и т. д.) центр тяжести в этом автомобиле расположен выше, чем в других типах транспортных средств. Иными словами, он не рассчитан на прохождение поворотов с такой же скоростью, как обычные автомобили с приводом на 2 колеса.

Избегать крутых поворотов и резких маневров. Не забывайте: неправильная эксплуатация этого автомобиля может привести к потере управления, аварии или опрокидыванию.

Обязательно прочтите «"Снижение риска опрокидывания" на странице 6-228».

Инструкция по эксплуатации электромобиля

2

Обзор электромобиля	2-4
Основные компоненты электромобиля	2-5
• Высоковольтная аккумуляторная батарея (литиево-ионная с полимерной матрицей)	2-5
• Система подогрева высоковольтного аккумулятора	2-6
Меню EV	2-8
• Экран режима EV (электромобиль)	2-9
• След. отправление	2-10
• Зарядка и кондиционер	2-10
• Сверхбыстрая зарядка аккумуляторов и инновационная функция раздачи электроэнергии V2L (Vehicle to Load)	2-11
• Ближайшие зарядные станции	2-16
• Настройки EV	2-17
Типы зарядки электромобиля	2-20
• Информация о зарядке	2-20
• Информация о времени зарядки	2-20
• Типы зарядки	2-21
Индикаторная лампа зарядки электромобиля	2-22
• Статус зарядки	2-22
Блокировка разъема зарядного кабеля	2-22
• Блокировка зарядного кабеля	2-22
• Во время зарядки разъем зарядного кабеля заблокирован	2-22
Запланированная зарядка	2-23
Зарядка электромобиля	2-25
• Крышка гнезда зарядки	2-25
Предостережения в отношении зарядки электромобиля	2-26
• Аварийное открытие крышки гнезда для зарядки	2-26
Зарядка переменным током	2-28

2 Инструкция по эксплуатации электромобиля

- Как подключить зарядное устройство переменного тока.....2-28
- Проверка статуса зарядки..... 2-29
- Как отключить зарядное устройство переменного тока..... 2-29
- Зарядка постоянным током 2-31**
- Подключение зарядного устройства постоянного тока2-31
- Проверка статуса зарядки..... 2-32
- Как отключить зарядное устройство постоянного тока 2-32
- Зарядка с помощью портативного
зарядного устройства2-33**
- Установка уровня заряда портативного зарядного
устройства 2-33
- Подключение портативного зарядного устройства
(ICCB: кабель со встроенным блоком управления)..... 2-36
- Проверка статуса зарядки..... 2-37
- Индикаторная лампа статуса зарядки для портативного
зарядного кабеля 2-38
- Отключение портативного зарядного устройства
(ICCB: кабель со встроенным блоком управления)..... 2-40
- Меры предосторожности при работе с портативным
зарядным устройством (ICCB: кабель со встроенным
блоком управления) 2-40
- Зарядка электромобиля (внезапная остановка)2-42**
- Управление электромобилем2-43**
- Запуск автомобиля 2-43
- Остановка автомобиля 2-43
- Система виртуального звука двигателя (VESS) 2-43
- Запас хода по топливу..... 2-44
- ECO driving 2-46
- Energy consumption 2-46
- Указатель энергопотребления/заряда 2-47
- Указатель уровня заряда (SOC) высоковольтного
аккумулятора 2-47

Инструкция по эксплуатации электромобиля

2

- Сигнальные лампы и индикаторы (для электромобиля).....2-48
 - Сообщения на ЖК-дисплее2-49
- Меры предосторожности при использовании
электромобиля2-55**

Инструкция по эксплуатации электромобиля

Обзор электромобиля

Электромобиль приводится в движение, используя аккумуляторную батарею и электрический двигатель. В то время как обычные автомобили используют двигатель внутреннего сгорания и бензин в качестве топлива, электромобили используют электрическую энергию, которая хранится в высоковольтной аккумуляторной батарее.

В результате, электромобили экологичны, они не требуют топлива и не выбрасывают выхлопных газов.

Характеристики электромобиля

Он приводится в движение, используя электрическую энергию, которая хранится в высоковольтной аккумуляторной батарее. Это предотвращает загрязнение атмосферы, поскольку топливо, например, бензин, не требуется, отсутствует выброс выхлопных газов.

В автомобиле используется электродвигатель высокой эффективности. По сравнению с обычными автомобилями с двигателями внутреннего сгорания шум и вибрации двигателя при движении значительно ниже минимального уровня.

При замедлении или движении вниз под уклон используется рекуперативное торможение для зарядки высоковольтной аккумуляторной батареи. Это уменьшает потери энергии и увеличивает запас хода.

Если заряда батареи недостаточно, можно произвести нормальную зарядку переменным током (L2),

зарядку постоянным током (L1) или зарядку малым током. (См. раздел "Типы зарядки электромобиля" на странице 2-20.)

Информация об аккумуляторе

В автомобиле имеется высоковольтная аккумуляторная батарея, от которой питается двигатель и кондиционер, и вспомогательная батарея (12 В), от которой питаются все остальные системы на 12 В.

Вспомогательная батарея заряжается автоматически, когда автомобиль находится в состоянии **Готово** или заряжается высоковольтная батарея.

* ПРИМЕЧАНИЕ

Что происходит при рекуперативном торможении?

Для замедления используется электрический двигатель, который преобразует кинетическую энергию в электрическую энергию для зарядки высоковольтной аккумуляторной батареи.

Основные компоненты электромобиля

- **Встроенное зарядное устройство (ОВС):** Преобразует (инвертирует) мощность заряда переменного тока в мощность постоянного тока для зарядки высоковольтной батареи
- **Инвертор:** преобразует постоянный ток в переменный для подачи питания на двигатель, и преобразует переменный ток в постоянный для зарядки высоковольтной батареи.
- **LDC:** преобразует напряжение высоковольтной батареи в низкое напряжение (12 В) для питания цепей автомобиля (постоянный ток - постоянный ток).
- **VCU:** Работает в качестве контроллера управления электромобилем
- **Двигатель:** использует электрическую энергию, хранимую в высоковольтной батарее, для привода автомобиля (аналогично двигателю внутреннего сгорания в обычном автомобиле).
- **Редуктор:** передает вращательное усилие от двигателя к колесам с необходимой скоростью и моментом.
- **Высоковольтная аккумуляторная батарея (литиево-ионная с полимерной матрицей):** сохраняет и подает электрическую энергию, необходимую для работы электромобиля (вспомогательная батарея 12 В обеспечивает питание вспомогательных систем автомобиля, таких, как освещение и стеклоочистители).

* Встроенное зарядное устройство (ОВС)

* LDC: низковольтный преобразователь постоянный ток - постоянный ток.

* VCU: блок управления транспортным средством

Высоковольтная аккумуляторная батарея (литиево-ионная с полимерной матрицей)

Высоковольтная аккумуляторная батарея обеспечивает питание автомобиля и периферийных устройств.

Уровень заряда высоковольтного аккумулятора при отсутствии поездок на автомобиле или зарядки может понемногу снижаться.

Емкость высоковольтного аккумулятора может быть снижаться при хранении автомобиля при высоких или временно при низких температурах. Запас хода зависит от условий движения (груз, дождь, снег, ветер, дорожное покрытие) и может отличаться при одинаковом уровне заряда. Высоковольтная аккумуляторная батарея может разряжаться быстрее при быстрой езде или при движении в гору. Это может уменьшить запас хода.

Высоковольтная аккумуляторная батарея используется при использовании кондиционера/обогревателя и/или использовании предварительного кондиционирования перед отъездом. Это может уменьшить запас хода. При использовании кондиционера или обогревателя устанавливайте умеренную температуру.

По мере увеличения количества лет эксплуатации автомобиля может происходить естественное ухудшение характеристик высоковольтного аккумулятора. Это может уменьшить запас хода.

Если емкость высоковольтного аккумулятора и запас хода со временем уменьшаются, рекомендуется обратиться к официальному дилеру Kia или партнерской сервисной компании для проверки и техобслуживания.

Если автомобиль не используется продолжительный период времени, заряжайте высоковольтный аккумулятор каждые три месяца для предотвращения саморазряда. Кроме того, если уровень заряда недостаточный, зарядите высоковольтный аккумулятор сразу, а затем уже поставьте автомобиль на хранение.

Для оптимального сохранения эксплуатационных свойств высоковольтного аккумулятора рекомендуется применять нормальный режим зарядки переменным током (L2).

Если высоковольтный аккумуляторный аккумулятор заряжен только до 80%, и вы минимизируете количество быстрых зарядок постоянным током, это поддерживает эксплуатационные характеристики высоковольтной аккумуляторной батареи в оптимальном состоянии (по сравнению с зарядкой высоковольтного аккумулятора до 100% и зарядкой после цикла управления автомобилем).

Значение уровня заряда высоковольтного аккумулятора может варьироваться в зависимости от условий зарядки (состояния зарядного устройства, температуры окружающей среды, температуры батареи и т. д.). Для полной зарядки аккумулятора ток высоковольтного аккумулятора будет постепенно снижаться, что позволит обеспечить долговечность и безопасность использования аккумулятора.

Система подогрева высоковольтного аккумулятора

Система подогрева высоковольтного аккумулятора предотвращает снижение его мощности вследствие низкой температуры. При подсоединенном кабеле зарядки система подогрева высоковольтного аккумулятора включается автоматически, в зависимости от температуры аккумулятора.

На зарядку аккумулятора в автомобилях с системой подогрева высоковольтного аккумулятора может потребоваться меньше времени в сравнении с автомобилями, не оснащенными такой системой. Однако может возрасти потребление тока вследствие работы системы подогрева.

⚠ ПРЕДУПРЕЖДЕНИЕ

- Запрещается снимать или разбирать высоковольтные компоненты, а также разъемы и соединительные кабели высоковольтной аккумуляторной батареи. Следует также соблюдать осторожность, чтобы не повредить высоковольтные компоненты и высоковольтную аккумуляторную батарею. Это может вызвать серьезную травму, а также привести к значительному снижению рабочих характеристик и долговечности автомобиля.
- Если требуется проверка и техническое обслуживание высоковольтных компонентов и высоковольтной аккумуляторной батареи, рекомендуется проверить автомобиль у официального дилера Kia или в партнерской сервисной компании.

⚠ ПРЕДОСТЕРЕЖЕНИЕ

- Убедитесь, что для зарядки высоковольтного аккумулятора вы используете зарядное устройство, предназначенное для такой зарядки. Использование других типов зарядных устройств может серьезно сказаться на долговечности автомобиля.
- Следите за тем, чтобы уровень заряда высоковольтного аккумулятора по указателю не достигал уровня E (разряжен). Если аккумулятор автомобиля долго будет находиться в состоянии E (разряжен), аккумулятор может выйти из строя и даже потребовать замены в зависимости от уровня повреждения.
- Если автомобиль попал в ДТП, обратитесь к официальному дилеру Kia или партнерской сервисной компании для проверки состояния аккумулятора.
- Если аккумулятор автомобиля долго будет находиться в состоянии недостаточного заряда, аккумулятор может выйти из строя и даже потребовать замены в зависимости от уровня повреждения.
- Если автомобиль попадал в ДТП, рекомендуется обратиться к официальному дилеру Kia или партнерской сервисной компании для проверки состояния аккумулятора.
- Использование функции V2L может сократить пробег из-за использования энергии высоковольтного аккумулятора, а повторное использование функции V2L может привести к сокращению

срока службы высоковольтного аккумулятора.

*** ПРИМЕЧАНИЕ**

Система подогрева высоковольтного аккумулятора работает при подключенном к автомобилю кабеле зарядки.

Тем не менее, система подогрева высоковольтного аккумулятора не будет работать при температурах ниже $-35\text{ }^{\circ}\text{C}$ ($-95\text{ }^{\circ}\text{F}$).

Меню EV

Если вы выберете меню **EV** на главном экране мультимедийной системы, вы сможете войти в меню **EV**.



* Изображение экрана меню **Электромобиль** в данном руководстве может отличаться от реального экрана в зависимости от технических характеристик автомобиля и версии программного обеспечения мультимедийной системы. Более подробные сведения см. в кратком руководстве по навигации.

Экран режима EV (электромобиль)



А. Электромобиль

- 1 Информация об энергии
- 2 След. отправление
- 3 Зарядка и кондиционер
- 4 Сверхбыстрая зарядка аккумуляторов и инновационная функция раздачи электроэнергии V2L (Vehicle to Load)
- 5 Ближайшие зарядные станции
- 6 Настройки EV
- 7 Меню

След. отправление



OCV041280L

A: **Электромобиль**

1 След. отправление

На экране выберите **Электромобиль** → **След. отправление**. Вы можете установить дату и время зарядки аккумулятора, температуру климат-контроля и другие различные функции.

Время отправления

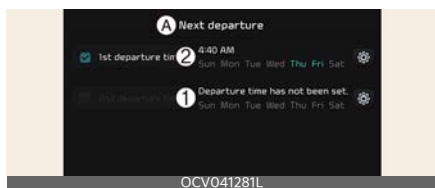

OCV041281L

A: След. отправление

1 Время 1-го отправления

2 Время 2-го отправления

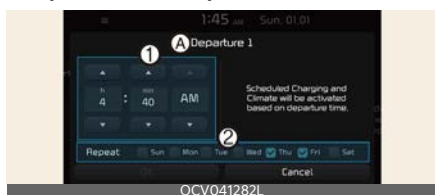

OCV041282L

A: **1-е отправление**

1 Время отправления

2 День отправления

1. Установите ожидаемое время отправления для расписания зарядки и заданной температуры.
2. Выберите день недели, чтобы активировать зарядку по расписанию, и

заданную температуру для времени отправления.

Зарядка и кондиционер



OCV041283L

A: **Электромобиль**

1 Расписание зарядки и заданная температура

Выберите на экране **Электромобиль** → **Зарядка и кондиционер**.

* ПРИМЕЧАНИЕ

Запланированная зарядка начинается только при подключенном к автомобилю кабеля зарядки и в запланированное время.

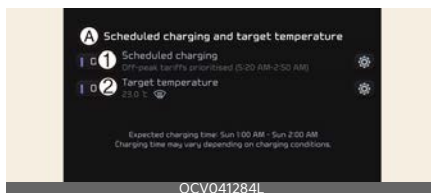

OCV041284L

A: **Расписание зарядки и заданная температура**

1 Запланированная зарядка

2 Желаемая температура

Вы можете установить дату и время зарядки аккумулятора и температуру климат-контроля. Кроме того, вы можете выбрать время начала зарядки, используя настройку внепикового времени.

Настройки внепикового времени



A: Настройки внепикового времени

1 Время начала

2 Время окончания

3 Варианты зарядки

1. При выборе этого параметра аккумулятор заряжается только в период внепикового времени энергоснабжения. Если этот параметр не выбран, зарядка начинается только в запланированное время.

2. Выберите самое выгодное время для завершения зарядки.

- Приоритет внепикового времени: зарядка начинается в период внепикового времени энергоснабжения (может заряжаться до 100% в период внепикового времени).

- Только внепиковое время: аккумулятор заряжается только в период внепикового времени (может не зарядиться до 100%).

Настройки желаемой температуры



A: Настройки желаемой температуры

1 Желаемая температура

1. Задайте желаемую температуру

- Если желаемая температура (1) установлена при подключенном кабеле, температура в салоне будет отрегулирована до желаемой температуры во время отправления (без потери уровня зарядки высоковольтного аккумулятора). В холодную погоду заранее запланированный обогрев помогает повысить эффективность работы электромобиля, заранее прогревая его.

Сверхбыстрая зарядка аккумуляторов и инновационная функция раздачи электроэнергии V2L (Vehicle to Load)

V2L представляет собой систему, которая состоит из высоковольтного аккумулятора, подающего во время вождения переменный ток для управления работой нескольких электронных приборов.

Подробнее см. в разделе "Сверхбыстрая зарядка аккумуляторов и инновационная функция раздачи электроэнергии V2L (Vehicle to Load)" на странице 2-11.



A: Электромобиль

1 Передача заряда электромобиля

Выберите на экране **Электромобиль** → **Автомобиль для зарядки**.

Вы можете установить предел разрядки высоковольтного аккумулятора на период движения.

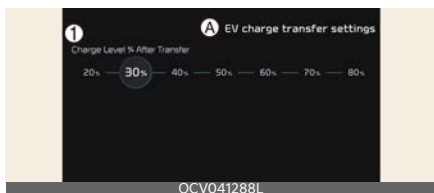

A: Настройки передачи заряда электромобиля

1 Лимит разряда

Если транспортное средство достигает лимита разряда, подача электроэнергии автоматически отключается.

Информация об энергии

Выберите **Электромобиль**, и на экране информационно-развлекательной системы появится изображение автомобиля.

Вы можете проверить уровень разряда аккумулятора.

Подключение

Внешнее (при наличии)

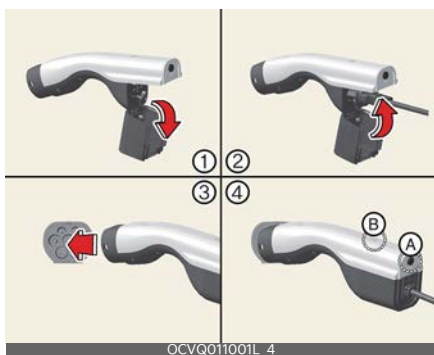

1. Откройте крышку разъема V2L.

2. Закройте крышку после подключения бытовой техники и электронных устройств к розетке.

3. Подключите разъем V2L к гнезду зарядки в автомобиле.

4. Нажмите выключатель (A) разъема V2L и проверьте, светится ли индикатор (B). Индикатор (B) может не загораться должным образом в следующих случаях:

- Проверьте лимит разряда аккумулятора для высоковольтной аккумуляторной батареи во время движения в меню **Энергопотребление** на экране. Если он превышает текущее значение высоковольтного аккумулятора, индикатор (B) не загорится.
- Проверьте, светится ли индикатор разъема V2L или внутренней розетки.
- Если на приборной панели появится предупреждающее сообщение по V2L, просмотрите сообщения "Сообщения на ЖК-дисплее" на странице 2-13.
- Если при подключении другой бытовой техники V2L не работает, рекомендуем обратиться к официальному дилеру Kia или партнерской сервисной компании.

5. Нажмите переключатель (A), чтобы выключить индикатор (B), V2L отключится. Вы можете отсоединить разъем V2, когда погаснет индикатор (B) или отключится замок крышки гнезда для зарядки, нажав кнопку разблокировки крышки на интеллектуальном ключе.

Внутреннее (при наличии)

1. Подключитесь к розетке, расположенной в нижней части заднего сиденья, когда кнопка EV находится в положении «ON» (Вкл.).



2. С помощью механического ключа разблокируйте крышку розетки.



3. Проверьте состояние работы с помощью переднего индикатора розетки.



- Синий: Режим ожидания
- Красный: Источник питания отсутствует, даже при подключении к розетке
- Зеленый: Стандартное питание от обычного подключения к розетке.

Сообщения на ЖК-дисплее

V2L завершено. Уровень заряда аккумулятора достиг установленного значения

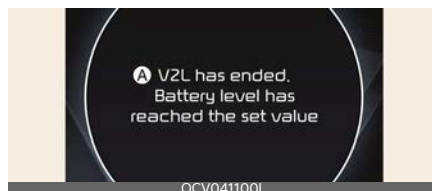

A: Зарядка автомобиля завершена. Уровень заряда аккумулятора достиг установленного значения

Когда уровень заряда высоковольтного аккумулятора достигает установленного предельного уровня разрядки, V2L отключится и на дисплее появится предупреждение. Если вы хотите использовать V2L непрерывно, установите предельный уровень разрядки ниже текущего заряда аккумулятора.

V2L отключен из-за чрезмерного потребления энергии

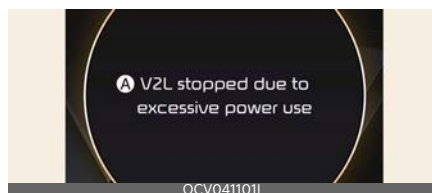

A: Зарядка автомобиля отключена из-за чрезмерного потребления энергии

Если вы используете электроприбор, мощность которого превышает максимальную мощность, которую может обеспечить автомобиль, он перестанет работать и появится предупре-

ждающее сообщение. Убедитесь, что общая потребляемая мощность вашего электроприбора превышает максимальную мощность V2L.

Несоответствие условиям использования V2L

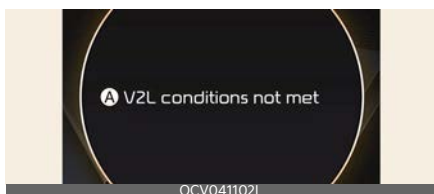

A: Не соблюдены условия зарядки автомобиля

Если работа V2L прерывается по любой из следующих причин, отобразится предупреждающее сообщение.

- Отключение разъема V2L
- Перегрев разъема V2L
- Открыта крышка гнезда зарядки во время использования розетки V2L внутри автомобиля

Убедитесь в отсутствии проблем с разъемом V2L и внутренней розеткой автомобиля.

⚠ ПРЕДУПРЕЖДЕНИЕ

- Не прикасайтесь к разъему V2L клеммы гнезда зарядки автомобиля.
- Не подносите металлические предметы к разъему V2L или гнезду зарядки. Это можно привести к поражению электрическим током.
- Не прикасайтесь к разъему V2L, гнезду зарядки или штепсельной вилке мокрыми руками. Это можно привести к поражению электрическим током. Прикасайтесь к ним только сухими руками.

- Перед подключением убедитесь, что на разъеме V2L, гнезде зарядки или штепсельной вилке нет посторонних веществ, таких как вода или пыль. В противном случае это может стать причиной возгорания или поражения электрическим током.
- Не перedelывайте и не разбирайте разъем V2L. Существует риск возгорания, поражения электрическим током или получения травмы.
- При подсоединении или отсоединении штепсельной вилки к разъему V2L или открытии или закрытии крышки разъема V2L будьте осторожны, чтобы не поцарапать руку.
- Не выполняйте зарядку в следующих случаях. Это может привести к несчастному случаю.
 - Разъем V2L, гнездо зарядки, штепсельная вилка или кабель повреждены, подверглись коррозии или заржавели.
 - Соединительная деталь не закреплена.
- Оболочка кабелей бытовой техники повреждена или сломана. Существует риск возгорания, поражения электрическим током или получения травмы.
- Не используйте в автомобиле электрические нагревательные приборы, такие как утюг, кофеварку или тостер. Это может привести к возгоранию и получению травм.

⚠ ПРЕДОСТЕРЕЖЕНИЕ

- Во избежание несчастных случаев хорошо изучите руководство.
- Режим разрядки V2L блокируется автоматически в случае перегрева.

(При блокировке режима разрядки проверьте разъем V2L или штепсельную вилку на предмет загрязнения, износа, коррозии или поломки, и убедитесь, что мощность бытового прибора не превышает 16 А. Если после того, как прибор не использовался, температура снизится до необходимого уровня, его можно использовать снова. Используйте бытовую технику, совместимую с разъемом).

- Не переделывайте и не разбирайте разъем V2L. Гарантия не распространяется на неисправности в результате изменения конструкции или разборки.
- Не роняйте разъем V2L и не подвергайте его сильным ударам.
- Не кладите предметы на разъем V2L.
- Обязательно отсоедините разъем V2L от автомобиля по завершении использования V2L.
- Когда уровень заряда высоковольтного аккумулятора достигает установленного предела разрядки (%), работа прекращается, и на комбинации приборов отображается предупреждающее сообщение. Если вы хотите работать в режиме V2L, установите предел разрядки (%) ниже текущего заряда аккумулятора.
- При использовании различных электроприборов используйте их ниже максимальной мощности, которую может обеспечить автомобиль.
- Если вы используете электроприбор, мощность которого превышает максимальную мощность, которую может обеспечить автомобиль, работа остановится, а на комбинации приборов появится предупреждающее сообщение. Убедитесь, что общая потребляемая мощность используемых электроприборов не превышает максимальную мощность V2L.
- Некоторые электрические устройства могут не работать нормально, даже если потребляемая мощность устройства меньше максимальной мощности, обеспечиваемой автомобилем.
 - Электрические устройства, требующие высокой мощности при первоначальной эксплуатации.
 - Измерительные устройства, которым необходимо обрабатывать точные данные.
 - Электрические устройства чувствительные к переменному току, поступающему от инвертора. (Инвертор — это устройство, преобразующее постоянный ток в переменный)
- Не используйте устройства, требующие непрерывного питания, например, медицинское оборудование. Электропитание может прерываться в зависимости от состояния автомобиля.
- Используйте только бытовые приборы с силой тока менее 16 ампер.
- Полностью вставьте вилку в розетку и используйте вилку, соответствующую стандарту. Использование изношенной, корродированной или сломанной вилки либо вилку, несоответствующей стандарту может стать причиной неисправности.
- Используйте штепсельную вилку с заземлением.

- Не используйте бытовые приборы высокой мощности, такие как кондиционер, стиральная машина или сушилка.
- Не вешайте бытовые приборы на провод.
- Подключайте к розетке только те устройства, которые имеют национальный сертификат безопасности. Информацию об использовании и мерах предосторожности см. в руководстве к устройству. (Электроприборы, переходники, удлинители и т.д.)
- При использовании вне автомобиля, используйте влагостойкие устройства во влагостойкой среде. Не используйте в условиях дождя или высокой влажности. (Электроприборы, переходники, удлинители и т.д.)
- Если существует риск попадания молнии, не используйте функцию V2L вне автомобиля.
- Не подключайте несколько переносных переходников.
- Если при использовании удлинительного кабеля он скручен или его части наложены друг на друга, это может привести к возгоранию. Следите за тем, чтобы кабель не перекручивался.
- При использовании наружного разъема V2L автомобиля питание также подается на внутреннюю розетку автомобиля. Отключите неиспользуемые электроприборы от розетки внутри автомобиля.
- При использовании V2L вентилятор охлаждения в моторном отсеке автомобиля может работать автоматически, даже если двигатель выключен. Не подносите руки к

вентилятору охлаждения, пока работает V2L.

* ПРИМЕЧАНИЕ

- Подключите разъем V2L к гнезду зарядки в течение 60 секунд после открытия крышки гнезда для зарядки. Для предотвращения кражи после подключения включается режим автоматической блокировки, что делает невозможным его отключение.
- При использовании V2L отключите запланированное включение кондиционера. Работа V2L может быть ограничена из-за запланировано включения кондиционера.
- Режим разрядки V2L отключится, если двигатель будет выключен при использовании внутреннего разъема V2L.
- Если открыть крышку гнезда для зарядки или подключить разъем V2L к гнезду для зарядки, режим разрядки V2L отключится. Если вы хотите использовать внутренний и внешний разъем V2L одновременно, сначала подключите разъем V2L к гнезду для зарядки и используйте внутренний V2L.

Ближайшие зарядные станции



A: Электромобиль

Выберите **Электромобиль** и просмотрите карту на экране информации-

онно-развлекательной системы. Выполняется поиск зарядных станций вблизи текущего местоположения.



A: Электромобиль

Выберите пиктограмму на экране.



A: Рядом с текущим местоположением

Будет выполнен поиск по маршруту, вокруг текущего местоположения, выбранного пункта назначения или выбранных зарядных станций. При выборе зарядной станции будет предоставлена подробная информация.

Более подробные сведения см. в кратком руководстве по навигации.

Настройки EV



A: Электромобиль

Выберите пиктограмму на экране. Вы можете установить лимит зарядки, ток зарядки, «Winter mode» (зимний режим) и «Utility mode» (служебный).

Лимит разряда

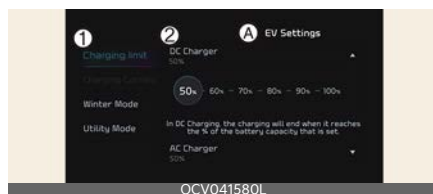

A: Настройки электромобилia

1 Лимит разряда

2 Зарядное устройство постоянного тока



A: Настройки электромобилia

1 Лимит разряда

2 Зарядное устройство переменного тока

- Желаемый уровень заряда батареи можно выбрать во время зарядки с помощью зарядного устройства переменного или постоянного тока.
- Уровень зарядки можно изменить на 10%.
- Если желаемый уровень заряда аккумулятора ниже, чем уровень заряда высоковольтного аккумулятора, аккумулятор не будет заряжаться.

Уровень заряда



A: Настройки электромобиля**1 Уровень заряда****2 Зарядное устройство переменного тока****3 Максимальный****4 Пониженный****5 Минимальный**

- Вы можете настроить уровень заряда для зарядного устройства переменного тока. Выберите подходящий уровень заряда.
- Если процесс зарядки не начинается или резко останавливается на середине, выберите другой подходящий ток и попробуйте зарядить автомобиля еще раз.
- Время зарядки зависит от выбранного уровня заряда.

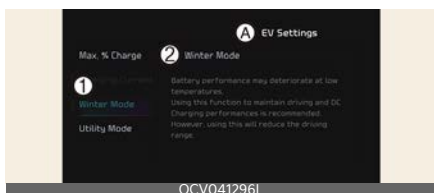
«Winter mode» (Зимний режим)**A: Настройки электромобиля****1 «Winter mode» (Зимний режим)****2 «Winter mode» (Зимний режим)**

Вы можете выбрать или отменить выбор **зимнего режима**.

Зимний режим эффективен в зимнее время при низкой температуре высоковольтного аккумулятора.

Этот режим рекомендуется использовать для улучшения управляемости и эффективности зарядки постоянным током в зимний период путем повышения температуры аккумулятора до достаточного уровня.

Однако дальность поездки может сократиться из-за дополнительной энергии для повышения температуры аккумулятора.

Кроме того, если во время движения или при запланированном включении кондиционера/обогрева температура аккумулятора будет низкой, этот режим используется для улучшения управляемости автомобиля.

Однако этот режим не используется для сохранения дальности хода при низком уровне заряда аккумулятора.

*** ПРИМЕЧАНИЕ**

Этот режим доступен для автомобилей, оборудованных обогревателем аккумулятора.

Служебный режим

Высоковольтный аккумулятор используется вместо вспомогательного аккумулятора 12 В для работы функций обеспечения комфорта автомобиля. Когда нет необходимости в управлении автомобилем, например, в походе или при длительной остановке автомобиля, можно использовать электрические устройства (аудио, освещение, кондиционер, обогреватель и т. д.) в течение длительного времени.

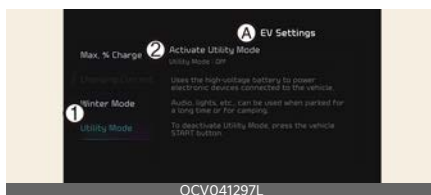
**A: Настройки электромобиля****1 Служебный режим****2 Активация служебного режима**

Настройка системы и активация

Настройка системы

Водитель может активировать функцию режима «Utility» (Служебный) при соблюдении следующих условий.

- Автомобиль находится в режиме **Готово**, а рычаг коробки передач переведен в положение P (Парковка).
- При отсутствии неисправности электронного стояночного тормоза (EPB).
- На экране информационно-развлекательной системы выбрано **Настройки электромобиля** → **Служебный режим**.

Включение системы

После активации системы:

- Индикатор **Готово** погаснет, на приборной панели загорится индикатор **Служебный** и будет задействован электронный стояночный тормоз.
- Можно использовать все электрические устройства, но нельзя управлять автомобилем.
- EPB можно отключить, нажав на переключатель EPB.

Невозможно переключить передачу из положения «P» (парковка). При попытке переключения передач на экране информационно-развлекательной системы отобразится сообщение **Не соблюдены условия переключения передач**.

Отключение системы

Режим «Utility» (Служебный) можно отключить, переключив кнопку EV в положение OFF (Выкл.). Эту функцию нельзя отключить в меню **Настройки электромобиля**.

Типы зарядки электромобиля

Информация о зарядке

- **Зарядка переменным током:** Электромобиль заряжается с помощью зарядного устройства переменного тока, установленного дома или на зарядных станциях. (Подробнее см. раздел "Зарядка переменным током" на странице 2-28.)
- **Зарядка постоянным током:** Вы можете очень быстро зарядить батарею на общественных станциях зарядки электромобилей. Пользуйтесь соответствующей инструкцией компании-изготовителя для каждого типа устройств зарядки постоянным током. Эффективность и ресурс аккумулятора могут значительно ухудшиться при постоянном использовании устройства зарядки постоянным током.
Устройство зарядки постоянным током необходимо использовать как можно реже, чтобы продлить срок службы высоковольтного аккумулятора.
- **Зарядка с помощью портативного зарядного устройства:** Электромобиль можно заряжать от бытовой электросети. Электрическая розетка в доме должна соответствовать всем нормам и обеспечивать уровни напряжения/силы тока (ампер)/мощности (ватт), указанные на устройстве для портативной зарядки.

Информация о времени зарядки

Тип зарядки		Стандартный аккумулятор	Усиленный аккумулятор
Зарядка переменным током		Занимает приблизительно 9 часов при комнатной температуре при зарядке до 100%	Занимает приблизительно 11 часов 45 минут при комнатной температуре при зарядке до 100%
Зарядка постоянным током	Зарядное устройство 350 кВт	При уровне заряда от 10% до 80% занимает около 18 минут при комнатной температуре. Возможна зарядка до 100%.	При уровне заряда от 10% до 80% занимает около 18 минут при комнатной температуре. Возможна зарядка до 100%.
	Зарядное устройство 50 кВт	При уровне заряда от 10% до 80% занимает около 63 минут при комнатной температуре. Возможна зарядка до 100%.	При уровне заряда от 10% до 80% занимает около 73 минут при комнатной температуре. Возможна зарядка до 100%.
Зарядка с помощью портативного зарядного устройства		Занимает приблизительно 25 часов при комнатной температуре при зарядке до 100%	Занимает приблизительно 33 часа при комнатной температуре при зарядке до 100%

* ПРИМЕЧАНИЕ

В зависимости от состояния и срока службы высоковольтного аккумулятора, характеристик зарядного устройства, а также температуры окружающего воздуха, время зарядки может варьироваться.

Типы зарядки

Категория	Зарядка переменным током	Зарядка постоянным током	Зарядка с помощью портативного зарядного устройства
Гнездо для зарядки (в автомобиле)	 OCVQ011003L	 OCVQ011004L	 OCVQ011003L
Разъем зарядного кабеля	 OCVQ011005L	 OCVQ011006L	 OCVQ011005L
Зарядная станция	 OCVQ011007L	 OCVQ011008L	 OCVQ011009L
Как производить зарядку	С помощью зарядного устройства переменного тока, установленного дома или на зарядных станциях	С помощью устройства постоянного тока на зарядной станции	С помощью бытовой электросети

- Фактический вид и метод зарядки может отличаться в зависимости от производителя зарядного устройства.
- Максимальное время диагностики (3 минуты) может быть добавлено для проверки состояния аккумулятора во время процесса зарядки аккумулятора.

Индикаторная лампа зарядки электромобиля

Статус зарядки

При зарядке высоковольтного аккумулятора уровень заряда можно проверить снаружи автомобиля.

Крышка гнезда зарядки



Состояние индикаторной лампы	Указатель уровня заряда аккумулятора [%]
	0~24
	25~49
	50~74
	75~100

Блокировка разъема зарядного кабеля

Блокировка зарядного кабеля

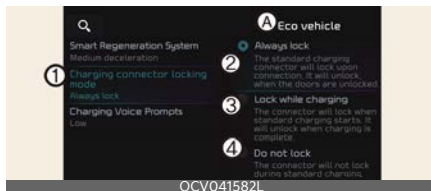

A: ЭКО-автомобиль

1 Charging connector locking mode

2 Always lock

3 Lock while charging

4 Do not lock

Можно самостоятельно выбрать момент блокировки и разблокировки разъема зарядного кабеля при подключении к гнезду зарядки.

В меню информационно-развлекательной системы выберите **Настройки** → **Автомобиль** → **ЭКО-автомобиль** → **Режим блокировки разъема зарядного кабеля**.

Во время зарядки разъем зарядного кабеля заблокирован

Категория	Во время зарядки	Всегда
Перед зарядкой	X	O
Во время зарядки	O	O
Зарядка завершена	X	O

Режим Блокировать всегда

Разъем зарядного кабеля блокируется во время подключения к гнезду зарядки. Разъем остается заблокированным, пока водитель не разблокирует все двери. Этот режим можно использовать для предотвращения кражи зарядного кабеля.

- Если разъем зарядного кабеля разблокирован после разблокирования всех дверей, но не отсоединен в течение 15 секунд, он автоматически блокируется снова.
- Если разъем зарядного кабеля разблокирован после разблокирования всех дверей, но после этого все двери снова блокируются, разъем немедленно автоматически блокируется снова.

Режим Блокировать во время зарядки

Разъем блокируется в момент начала зарядки. Разъем разблокируется после завершения зарядки. Этот режим можно использовать во время зарядки на общественных станциях зарядки.

Режим Не блокировать

Разъем разблокируется независимо от состояния зарядки. Нажмите кнопку отсоединения разъема зарядного кабеля, отсоедините разъем. Позаботьтесь о предотвращении кражи зарядного кабеля.

Запланированная зарядка

Вы можете настроить график зарядки автомобиля с помощью информационно-развлекательной системы или приложения Kia Connect. Подробные сведения о настройке режима запланированной зарядки см. в кратком руководстве по навигации.

Запланированная зарядка возможна только при использовании зарядного устройства переменного тока или портативного зарядного устройства (ICCB: кабель со встроенным блоком управления).



Если установлена запланированная зарядка и подключено зарядное устройство переменного тока или переносной зарядный кабель (ICCB: кабель со встроенным блоком управления), индикаторная лампа мигает (в течение 3 минут), указывая на установку запланированной зарядки.

Если установлена запланированная зарядка, процесс зарядки начинается не сразу после подключения зарядного устройства переменного тока или переносного зарядного кабеля (ICCB: кабель со встроенным блоком управления). Если требуется немедленная зарядка, нажмите и удерживайте 2 секунды кнопку зарядки на крышке гнезда зарядки или отключите настройку запланированной зарядки с помощью информационно-развлекательной системы или приложения Kia Connect.

Дополнительная информация о подключении зарядного устройства переменного тока и переносного зарядного кабеля (ICCB: кабель со встроенным блоком управления) приведена в разделах "Зарядка переменным током" на странице 2-28 и "Зарядка с помощью портативного зарядного устройства" на странице 2-33.

Зарядка электромобиля

Крышка гнезда зарядки







OCVQ011011L

Крышка гнезда зарядки открывается и закрывается следующим образом.

* ПРИМЕЧАНИЕ

Крышка гнезда зарядки автоматически закрывается:

- Разъем зарядного кабеля отсоединен
- Процесс зарядки не выполнялся в течение двух минут, пока крышка гнезда зарядки была открыта.
- Рычаг передачи переключен в положение «D» (передний ход) «N» (нейтраль) или «R» (задний ход).

Способы	Открыть	Закреть
Нажать/коснуться	 <p>OCVQ011012L</p> <p>Нажмите на крышку гнезда зарядки.</p>	 <p>OCVQ011013L_2</p> <p>Нажмите кнопку закрытия крышки гнезда для зарядки.</p>
Кнопка открытия/закрытия крышки гнезда для зарядки	 <p>OCVQ011014L</p>	
Распознавание голоса		

Предостережения в отношении зарядки электромобиля

Зарядное устройство переменного
тока



Кабель для зарядки переменным
током (при наличии)



Зарядное устройство постоянного
тока



* Фактический вид и метод зарядки
может отличаться в зависимости от
производителя зарядного устрой-
ства.

Аварийное открытие крышки гнезда для зарядки



Если зарядный кабель не отсоединяется вследствие разряда батареи или неисправности соединительных проводов, откройте дверь багажника и слегка потяните аварийный кабель, как показано выше. Крышка зарядного гнезда откроется.

⚠ ПРЕДУПРЕЖДЕНИЕ

- Электромагнитные волны, создаваемые зарядным устройством, могут оказать значительное воздействие на медицинские электрические устройства, такие как имплантированный кардиостимулятор.
В случае использования медицинских электрических устройств, таких как имплантированный кардиостимулятор, выясните у медицинской команды и производителя, влияет ли зарядка Вашего электромобиля на работу медицинских электрических устройств, таких как имплантированный кардиостимулятор.
- Проверяйте отсутствие влаги или пыли на разъеме и вилке зарядного кабеля перед подключением к зарядному устройству и разъему зарядки. Подключение при наличии влаги или пыли на разъеме и вилке зарядного кабеля может привести к пожару или поражению электрическим током.
- Будьте осторожны, не прикасайтесь к разъему зарядного устройства, вилке зарядного устройства и входу зарядного устройства при подключении кабеля к зарядному устройству на автомобиле.
- Выполняйте следующие требования, чтобы не допустить поражения электрическим током во время зарядки:

- Используйте влагостойкое зарядное устройство.
- Будьте осторожны, не прикасайтесь к разъему зарядного устройства и вилке зарядного устройства мокрыми руками, а также стоя в воде или снегу при подключении кабеля зарядки.
- Будьте осторожны во время грозы.
- Будьте осторожны если на разъеме и вилке зарядного устройства присутствует влага.
- Немедленно прекратите зарядку при обнаружении аномальных признаков (запах, дым).
- Произведите замену зарядного кабеля, если кабельная изоляция повреждена, чтобы не допустить поражения электрическим током.
- При подключении или отключении кабеля зарядки, удерживайте за ручку кабельного разъема.
- Используйте только сертифицированный компанией Kia зарядный кабель (при наличии). Если вы используете отдельный удлинительный кабель, например, катушку, или используете несертифицированный кабель, это может привести к нарушениям в работе электрических розеток, что приведет к возгоранию или взрыву.
- Если вы потянете за сам кабель (не используя ручку), внутренние жилы могут отсоединиться или повредиться. Это может привести к поражению электрическим током или пожару.
- Запрещается оставлять автомобиль с открытой крышкой гнезда зарядки. Открытая крышка гнезда зарядки может свидетельствовать

о том, что одна из дверей автомобиля разблокирована, что может привести к его краже.

▲ ПРЕДОСТЕРЕЖЕНИЕ

- Всегда храните зарядный разъем и зарядный штекер в чистом и сухом состоянии. Обеспечьте хранение зарядного кабеля в условиях, при которых нет наличия воды или влаги.
- Используйте только то зарядное устройство, которое предназначено для зарядки электромобиля. Использование любого другого зарядного устройства может привести к неисправности.
- Перед зарядкой аккумулятора, отключите автомобиль [OFF].
- Когда автомобиль отключен [OFF] во время зарядки, вентилятор охлаждения в отсеке двигателя может работать автоматически. Не прикасайтесь к вентилятору охлаждения во время зарядки.
- Предпринимайте меры предосторожности, чтобы не уронить разъем зарядного устройства. Имеется вероятность повреждения разъема зарядного устройства.
- НЕ используйте удлинитель при использовании зарядного устройства для зарядки малым током L1, так как это может привести к перегреву и/или повреждению.

*** ПРИМЕЧАНИЕ**

Во время зарядки или сразу после зарядки высоковольтного аккумулятора для охлаждения и контроля температуры высоковольтного

аккумулятора используется система кондиционирования.

При этом может быть слышен шум компрессора кондиционера и вентилятора охлаждения, но он связан с их нормальной работой.

Зарядка переменным током



* Фактический вид и метод зарядки может отличаться в зависимости от производителя зарядного устройства.

Как подключить зарядное устройство переменного тока

1. Нажмите педаль тормоза и установите автомобиль на стояночный тормоз.
2. Выключите все переключатели, установите рычаг переключения передач в положение «Р» (Парковка) и заглушите автомобиль. Если зарядка началась без переключения передачи в положение «Р» (парковка), зарядка начнется после автоматического переключения передачи в положение «Р» (парковка).
3. Откройте крышку гнезда зарядки.



Подробнее см. в разделе "Крышка гнезда зарядки" на странице 2-25.

4. Проверьте разъем зарядного кабеля и гнездо зарядки автомобиля на наличие пыли на них.
5. Возьмите разъем зарядного кабеля за ручку и вставьте в разъем для зарядки автомобиля. Вставьте

разъем до упора. Неправильная или неполная вставка разъема в гнездо может привести к пожару.

Подробнее см. в разделе "Блокировка зарядного кабеля" на странице 2-22.

- Для начала зарядки электро-мобиля вставьте вилку зарядного кабеля в электрическую розетку зарядной станции переменного тока.
- Убедитесь, что индикаторная лампа (S) зарядки высоковольтного аккумулятора на приборной панели включена. Зарядка не происходит, если индикатор зарядки (S) выключен. В случае неправильной или неполной вставки разъема в гнездо, отсоедините и подсоедините кабель еще раз.

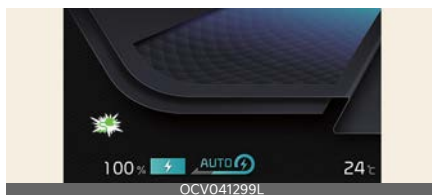

- После начала зарядки на приборном щитке в течение приблизительно 1 минуты отображается расчетное время зарядки. Если во время процесса зарядки двери водителя будут открыты, на комбинации приборов снова будет отображаться предполагаемое время зарядки в течение приблизительно 1 минуты. Если установлен режим запланированной зарядки или запланированного включения кондиционера/обогревателя, расчетное время зарядки отображается как «--».



A: Оставшееся время

Проверка статуса зарядки

При зарядке высоковольтного аккумулятора уровень заряда можно проверить снаружи автомобиля.

Подробнее см. в разделе "Индикаторная лампа зарядки электро-мобиля" на странице 2-22.

Как отключить зарядное устройство переменного тока

- По завершении зарядки, отключите вилку зарядного кабеля от электрической розетки зарядной станции зарядки переменным током.



- Взять разъем зарядного кабеля за ручку и потянуть на себя.



- Убедитесь в надежном закрытии крышки гнезда.
- Закройте защитную крышку разъема зарядного кабеля и штекера

зарядного устройства, чтобы предотвратить попадание на них посторонних веществ.

5. При использовании отдельного разъема зарядного кабеля, храните его внутри кабельного отсека.

* ПРИМЕЧАНИЕ

- Если вы не можете открыть крышку зарядного разъема из-за образования наледи, слегка постучите по ней или удалите наледь. Не пытайтесь открыть крышку зарядного разъема с применением силы.
- Для блокировки зарядного кабеля выберите **Настройки** → **Автомобиль** → **ЭКО-автомобиль** → **Режим блокировки разъема зарядного кабеля** в меню информационно-развлекательной системы. Разъем зарядного кабеля будет заблокирован в гнезде на разный промежуток времени в зависимости от выбранного режима.
 - Режим **Блокировать всегда**: Разъем зарядного кабеля блокируется во время подключения к гнезду зарядки.
 - Режим **Блокировать во время зарядки**: Разъем блокируется в момент начала зарядки.
- Несмотря на то, что зарядка возможна, когда кнопка EV находится в положении ON/START (Вкл./Пуск), в целях безопасности начинайте зарядку, когда кнопка EV находится в положении «OFF» (Выкл.), а коробка передач переключена в положение «Р» (Парковка). Электрическими системами электро-мобиля, такими как радио, можно пользоваться после начала зарядки. Для этого кнопку EV

нужно переключить в режим «ACC» (Доп. устройства) или «ON» (Вкл.).

- Во время переменным током прием радиосигнала может быть плохим.
- Во время зарядки нельзя переключать передачу с «Р» (Парковка) на любую другую передачу.
- В зависимости от состояния и характеристик высоковольтного аккумулятора, характеристик зарядного устройства, а также температуры окружающего воздуха, время зарядки может варьироваться.

Зарядка постоянным током



OCVQ011008L

Вы можете очень быстро зарядить батарею на общественных станциях зарядки электромобилей. Пользуйтесь соответствующей инструкцией компании-изготовителя для каждого типа устройств зарядки постоянным током.

Эффективность и ресурс аккумулятора могут значительно ухудшиться при постоянном использовании устройства зарядки постоянным током.

Устройство зарядки постоянным током необходимо использовать как можно реже, чтобы продлить срок службы высоковольтного аккумулятора.

Фактический вид и метод зарядки может отличаться в зависимости от производителя зарядного устройства.

Подключение зарядного устройства постоянного тока

1. Нажмите педаль тормоза и установите автомобиль на стояночный тормоз.
2. Выключите все переключатели, установите рычаг переключения передач в положение «Р» (парковка) и заглушите автомобиль.
3. Откройте крышку гнезда зарядки.

Подробнее см. в разделе "Крышка гнезда зарядки" на странице 2-25.

4. Проверьте разъем зарядного кабеля и гнездо зарядки автомо-

биля на наличие пыли или посторонних предметов в них.

5. Возьмите разъем зарядного кабеля за ручку и вставьте в разъем для зарядки автомобиля. Вставьте разъем до упора. Неправильная или неполная вставка разъема в гнездо может привести к пожару. В отношении вопросов подключения и отключения зарядного устройства постоянного тока см. руководство к каждому типу устройств зарядки постоянным током.
6. Убедитесь, что индикаторная лампа (☞) зарядки высоковольтного аккумулятора на приборной панели включена. Зарядка не происходит, если индикатор зарядки (☞) выключен.

В случае неправильной или неполной вставки разъема в гнездо, отсоедините и подсоедините кабель еще раз.

В холодную погоду режим зарядки постоянным током может оказаться недоступным для защиты высоковольтного аккумулятора от износа.

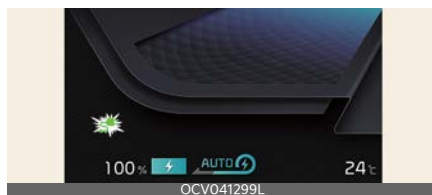

OCV041299L

7. После начала зарядки на приборном щитке в течение приблизительно 1 минуты отображается расчетное время зарядки. Если во время процесса зарядки двери водителя будут открыты, на комбинации приборов снова будет отображаться предполагаемое время

зарядки в течение приблизительно
1 минуты.



A: Оставшееся время

Проверка статуса зарядки

При зарядке высоковольтного аккумулятора уровень заряда можно проверить снаружи автомобиля.

Подробнее см. в разделе "Индикаторная лампа зарядки электромобиля" на странице 2-22.

Как отключить зарядное устройство постоянного тока

1. Отсоедините разъем зарядного кабеля после завершения зарядки постоянным током или после прерывания зарядки с помощью зарядного устройства постоянного тока. Подробные сведения об отсоединении разъема зарядного кабеля см. в руководстве для каждого типа устройств зарядки постоянным током.
2. Убедитесь в надежном закрытии крышки гнезда.

⚠ ПРЕДОСТЕРЕЖЕНИЕ

При осуществлении зарядки на старых зарядных станциях постоянного тока или зарядных станциях постоянного тока с задержкой связи периодически можно слышать высокочастотные шумы снаружи автомобиля.

Этот высокочастотный шум слышен, когда автомобиль самостоятельно

выполняет функцию уменьшения электромагнитных волн для поддержания процесса зарядки. Следовательно, подобное явление является нормальным и не влияет на зарядку или характеристики автомобиля.

*** ПРИМЕЧАНИЕ**

- Если устройство зарядки постоянным током используется тогда, когда автомобиль уже полностью заряжен, некоторые устройства зарядки постоянным током будут выдавать сообщение об ошибке. Не следует заряжать автомобиль, когда он полностью заряжен.
- Если вы не можете открыть крышку зарядного разъема из-за образования наледи, слегка постучите по ней или удалите наледь. Не пытайтесь открыть крышку зарядного разъема с применением силы.
- Для контроля температуры высоковольтного аккумулятора во время зарядки используется кондиционер для охлаждения аккумулятора, который может создавать шум из-за работы компрессора кондиционера и вентилятора охлаждения. Кроме того, летом эффективность работы кондиционера может снижаться из-за работы системы охлаждения высоковольтного аккумулятора.
- Несмотря на то, что зарядка возможна, когда кнопка EV находится в положении ON/START (Вкл./Пуск), в целях безопасности начинайте зарядку, когда кнопка EV находится в положении «OFF» (Выкл.), а коробка передач переключена в положение «P» (Парковка). Электрическими системами электромо-

бия, такими как радио, можно пользоваться после начала зарядки. Для этого кнопку EV нужно переключить в режим «АСС» (Доп. устройства) или «ON» (Вкл.).

Во время зарядки нельзя переключать передачу с «Р» (Парковка) на любую другую передачу.

- В зависимости от состояния и характеристик высоковольтного аккумулятора, характеристик зарядного устройства, а также температуры окружающего воздуха, время зарядки может варьироваться.

Зарядка с помощью портативного зарядного устройства



- 1 Штекер с маркировкой (кодовая этикетка)
- 2 Блок управления
- 3 Кабель зарядного устройства и разъем зарядного кабеля

Зарядка малым током может применяться от бытовой розетки, когда зарядка в нормальном режиме или быстрая зарядка недоступны.

Установка уровня заряда портативного зарядного устройства

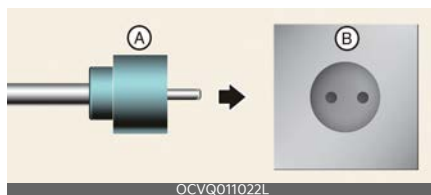

- А: Штекер
 - В: Электрическая розетка
1. Перед подключением вилки к розетке проверьте номинальный ток электрической розетки.
 2. Вставьте вилку зарядного кабеля в бытовую розетку.
 3. Проверьте окно дисплея на блоке управления.
 4. Нажмите и удерживайте от 2 до 8 секунд кнопку (1) на задней панели блока управления, чтобы отрегулировать уровень заряда. (Для уста-

новки уровня заряда см. тип
зарядного кабеля и пример).



5. Уровень заряда на дисплее блока управления изменяется при каждом нажатии кнопки (1).
6. После завершения установки уровня заряда начните зарядку в соответствии с процедурой зарядки портативного устройства.

* Пример настройки уровня заряда ICCB

* Пример приведен только для справки и может меняться в зависимости от окружающей обстановки.

Ток в розетке	Уровень заряда ICCB	Окно дисплея блока управления
14-16 A	12 A	
13-12 A	10 A	
11-10 A	8 A	
9-8 A	6 A	

⚠ ПРЕДОСТЕРЕЖЕНИЕ

Убедитесь, что выбранный уровень заряда соответствует мощности вашего автоматического выключателя, чтобы избежать перегорания предохранителя.

Подключение портативного зарядного устройства (ICCV: кабель со встроенным блоком управления)

1. Вставьте вилку зарядного кабеля в бытовую розетку.

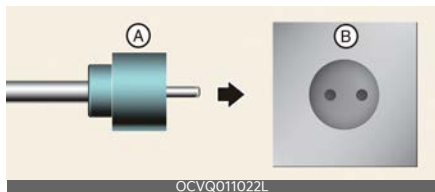

- A: Штекер
 - B: Электрическая розетка
2. Проверьте, светится ли лампа питания (зеленая) на блоке управления.



3. Нажмите педаль тормоза и установите автомобиль на стояночный тормоз.
4. Выключите все переключатели, установите рычаг переключения передач в положение «Р» (Парковка) и заглушите автомобиль. Если зарядка началась без переключения передачи в положение «Р» (парковка), зарядка начнется после автоматического переключения передачи в положение «Р» (парковка).
5. Откройте крышку гнезда зарядки.

Подробнее см. в разделе "Крышка гнезда зарядки" на странице 2-25.

6. Откройте защитную крышку разъема зарядного кабеля и штекера.

Проверьте, нет ли на них посторонних веществ или пыли.

7. Возьмите разъем зарядного кабеля за ручку и вставьте в разъем для зарядки автомобиля. Вставьте разъем до упора. Неправильная или неполная вставка разъема в гнездо может привести к пожару.
8. Зарядка начинается автоматически (загорается индикатор зарядки).



9. Убедитесь, что индикаторная лампа (E) зарядки высоковольтного аккумулятора на приборной панели включена. Зарядка не происходит, если индикатор зарядки (E) выключен. В случае неправильной или неполной вставки разъема в гнездо, отсоедините и подсоедините кабель еще раз.

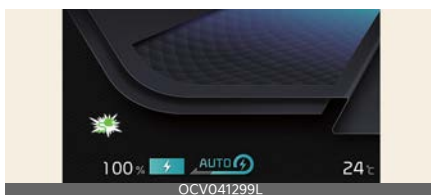

10. После начала зарядки на приборном щитке в течение приблизительно 1 минуты отображается расчетное время зарядки.



А: Оставшееся время

Если во время процесса зарядки двери водителя будут открыты, на комбинации приборов снова будет отображаться предполагаемое время зарядки в течение приблизительно 1 минуты. Если установлен режим запланированной зарядки или запланированного включения кондиционера/обогревателя, расчетное время зарядки отображается как «--».

Проверка статуса зарядки

При зарядке высоковольтного аккумулятора уровень заряда можно проверить снаружи автомобиля.

Подробнее см. в разделе "Индикаторная лампа зарядки электромобилia" на странице 2-22.

* ПРИМЕЧАНИЕ

- Если вы не можете открыть крышку зарядного разъема из-за образования наледи, слегка постучите по ней или удалите наледь. Не пытайтесь открыть крышку зарядного разъема с применением силы.
- Для блокировки зарядного кабеля выберите **Настройки** → **Автомобиль** → **ЭКО-автомобиль** → **Режим блокировки разъема зарядного кабеля** в меню информационно-развлекательной системы. Разъем зарядного кабеля будет заблокирован в гнезде на разный промежуток времени в

зависимости от выбранного режима.

- Режим **Блокировать всегда**: Разъем зарядного кабеля блокируется во время подключения к гнезду зарядки.
- Режим **Блокировать во время зарядки**: Разъем блокируется в момент начала зарядки.

Подробнее см. в разделе "Блокировка разъема зарядного кабеля" на странице 2-22.

- Несмотря на то, что зарядка возможна, когда кнопка EV находится в положении ON/START (Вкл./Пуск), в целях безопасности начинайте зарядку, когда кнопка EV находится в положении «OFF» (Выкл.), а коробка передач переключена в положение «Р» (Парковка). Электрическими системами электромобилia, такими как радио, можно пользоваться после начала зарядки. Для этого кнопку EV нужно переключить в режим «START» (Пуск) или «ON» (Вкл.). Во время зарядки нельзя переключать передачу с «Р» (Парковка) на любую другую передачу.
- В зависимости от состояния и характеристик высоковольтного аккумулятора, характеристик зарядного устройства, а также температуры окружающего воздуха, время зарядки может варьироваться.

Индикаторная лампа статуса зарядки для портативного зарядного кабеля



Индикатор		Описание
POWER		Включен: двигатель работает
CHARGE		Вкл: Зарядка Мигает: Ограничение тока из-за высокой температуры штекера или высокой внутренней температуры
FAULT		Мигает: зарядка прервана
CHARGE LEVEL	12	12 A
	10	10 A
	08	8 A
	06	6 A
	<p>Уровень заряда изменяется при нажатии кнопки (1) в течение 1 секунды, когда зарядное устройство подключено к электрической розетке, но не к автомобилю.</p> <p style="text-align: center;">Блок управления</p> 	

Статус/Диагностика/Устранение



- Разъем зарядного кабеля подключен к автомобилю (горит зеленый индикатор **Питание**)
- Вилка подключена к электрической розетке (горит зеленый индикатор **Питание**)

Во время зарядки



- Индикатор зарядки (горит зеленый индикатор **Питание** / горит синий индикатор **Зарядка**)
- Уровень заряда

До подсоединения разъема зарядного устройства к автомобилю (горит зеленый индикатор **Питание**, мигает красный индикатор **Неисправность**)



- Аномальная температура

- Неисправность ICCB (кабель со встроенным блоком управления)

Подключен к автомобилю (горит зеленый индикатор **Питание**, горит красный индикатор **Неисправность**)



- Неисправность устройства диагностики
- Утечка тока
- Аномальная температура

Утечка тока (горит зеленый индикатор **Питание**, мигает красный индикатор **Неисправность**)



- После отсоединения и повторного подключения штепсельной вилки чтобы устранить ошибку нажмите и отпустите кнопку в течение 2 секунд или дольше.

Режим экономии энергии



- Индикатор уровня заряда отключается, если в течение более 1 минуты не происходит изменения состояния.

Отключение портативного зарядного устройства (ICCB: кабель со встроенным блоком управления)

1. Взять разъем зарядного кабеля за ручку и потянуть на себя.



2. Убедитесь в надежном закрытии крышки гнезда.
3. Отсоедините разъем от бытовой штепсельной розетки. При отключении вилки недопустимо тянуть за кабель.

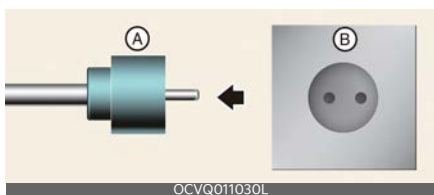

- A: Штекер
- B: Электрическая розетка

4. Закройте защитную крышку разъема зарядного кабеля и штекера

зарядного устройства, чтобы предотвратить попадание на них посторонних веществ.

5. При использовании отдельного разъема зарядного кабеля, храните его внутри кабельного отсека.

Меры предосторожности при работе с портативным зарядным устройством (ICCB: кабель со встроенным блоком управления)

- Следует использовать портативное зарядное устройство, сертифицированное компанией Kia.
- Не пытайтесь ремонтировать, разбирать или производить регулировку портативного зарядного устройства.
- Не использовать удлинитель или переходник.
- При возникновении неисправности следует немедленно прекратить использование.
- Не прикасаться к розетке и зарядному разъему влажными руками.
- Не прикасаться к клемме разъема на зарядном устройстве переменного тока и на входе для зарядки переменным током на автомобиле.
- Не присоединять зарядный разъем к напряжению, которое не соответствует нормам.
- Не использовать портативное зарядное устройство в случае его износа, повреждения изоляции или при наличии повреждения любого рода.
- Если корпус ICCB (кабеля со встроенным блоком управления) и разъем зарядного устройства переменного тока повреждены, имеют трещины или какие-либо повреж-

дения изоляции, запрещается использовать портативное зарядное устройство.

- Не разрешайте детям использовать портативное зарядное устройство или прикасаться к нему.
- Не допускайте попадания воды в блок управления.
- Убедитесь в отсутствии посторонних веществ на стандартном зарядном разъеме или клеммах розетки.
- Не наступайте на кабель или шнур. Не тяните кабель или шнур, не перекручивайте и не сгибайте его.
- Не производить зарядку во время грозы.
- Не роняйте блок управления и не кладите тяжелые предметы на блок управления.
- Не помещайте предметы, которые могут быть источниками высоких температур, возле зарядного устройства во время зарядки.
- Выполнение зарядки с применением изношенной или поврежденной бытовой штепсельной розетки может привести к поражению электрическим током. При возникновении сомнений в отношении состояния бытовой штепсельной розетки следует вызвать квалифицированного электрика для ее проверки.
- Немедленно прекратите использование портативного зарядного устройства в случае если бытовая штепсельная розетка или какой-либо из ее компонентов перегрелись или вы почувствовали наличие запахов гари.

* ПРИМЕЧАНИЕ

Для предотвращения кражи зарядного кабеля разъем нельзя отсоединить от гнезда, если двери автомобиля заблокированы или разъем зарядного кабеля находится в режиме **Блокировать всегда**. Перед отсоединением разъема зарядного кабеля от гнезда необходимо разблокировать двери.

Тем не менее, если для разъема зарядного кабеля установлен режим **Блокировать во время зарядки**, разъем автоматически разблокируется после завершения зарядки.

Если отсоединить разъем для зарядки, если кнопка разблокировки не нажата, это может привести к повреждению разъема и гнезда для зарядки.

Подробнее см. в разделе "Блокировка разъема зарядного кабеля" на странице 2-22.

Если кнопка разблокировки не срабатывает даже после разблокировки всех дверей, потяните за кабель аварийного открытия крышки в моторном отсеке и нажмите кнопку разблокировки в разъеме, чтобы отсоединить его от автомобиля. Если кнопка разблокировки все еще работает ненадлежащим образом KIA рекомендует обратиться к официальному дилеру Kia или партнерской сервисной компании.

Зарядка электромобиля (внезапная остановка)

Действия, которые необходимо предпринять при внезапной оста- новке зарядки

Если высоковольтный аккумулятор не заряжается, проверьте следующее:

- Проверьте настройки зарядки автомобиля. См. раздел "Настройки EV" на странице 2-17 (напр. После установки запланированной зарядки, процесс зарядки начинается не сразу при подключении зарядного устройства переменного тока или портативного зарядного устройства (ICCB: кабель со встроенным блоком управления).
- Проверьте рабочее состояние зарядного устройства переменного тока, портативного зарядного устройства и зарядного устройства постоянного тока. (См. раздел "Статус зарядки" на странице 2-22)
 - * Фактический способ индикации зарядки может отличаться в зависимости от производителя зарядного устройства.
- Если аккумулятор автомобиля не заряжается и на приборной панели появляется предупреждающее сообщение, внимательно изучите содержание сообщения. См. раздел "Сообщения на ЖК-дисплее" на странице 2-49.
- Если при использовании другого зарядного устройства аккумулятор заряжается, обратитесь к производителю зарядного устройства.
- Если при использовании другого зарядного устройства аккумулятор не заряжается, рекомендуется проверить автомобиль у официального

дилера Kia/в партнерской сервисной компании.

- Если произошел сбой зарядки и на приборной панели светится сигнальная лампа необходимости техобслуживания () , рекомендуем связаться с официальным дилером Kia или партнерской сервисной компанией

Управление электромобилем

В данном разделе описывается, как завести и остановить автомобиль, что отображается на различных приборах и ЖК-дисплеях и так далее.

Запуск автомобиля

1. Сядьте на место водителя, имея при себе интеллектуальный ключ.
2. Перед запуском автомобиля пристегните ремень безопасности.
3. Убедитесь в том, что стояночный тормоз затянут.
4. Проверьте правой ногой, что педаль тормоза и газа имеют ход.
5. Нажмите и удерживайте педаль тормоза.
6. При нажатой педали тормоза переведите рычаг переключения передач в положение «Р» (парковка).
7. Нажмите и удерживайте педаль тормоза, одновременно нажимая кнопку EV.
8. Если индикатор **Готово** горит, автомобиль готов к работе. Если индикатор **Готово** не горит, автомобиль не готов к работе. Перезапустите автомобиль.

Двигатель включен → индикатор **Готово** (зеленый)



9. Нажмите и удерживайте педаль тормоза и переместите рычаг переключения передач в нужное положение.
10. Снимите автомобиль со стояночного тормоза, а затем медленно

отпускайте педаль тормоза. Убедитесь, что автомобиль медленно начинает двигаться вперед, затем нажмите на педаль газа.

Остановка автомобиля

1. Удерживайте нажатой педаль тормоза до полной остановки автомобиля.
2. Переведите рычаг коробки передач в положение «Р» (Парковка).
3. Приведите в действие стояночный тормоз.
4. Нажмите кнопку EV и выключите двигатель.
5. Убедитесь, что индикатор **Готово** на приборной панели выключился. Если индикатор **Готово** светится, а рычаг переключения передач стоит в положении, отличном от Р (Парковка), водитель может случайно нажать на педаль газа, в результате чего автомобиль неожиданно начнет движение.

Двигатель отключен



Система виртуального звука двигателя (V ESS)

Система виртуального звука двигателя (V ESS) воспроизводит звук работающего двигателя, чтобы пешеходы могли слышать звук автомобиля, так как сам электромобиль работает почти бесшумно.

Если автомобиль находится в режиме готовности «READY», а рычаг коробки передач переключен в положение

«Р» (Парковка), начнет работать система VESS.

При переключении передачи в положение «R» (задний ход) включается дополнительный звуковой сигнал.

⚠ ПРЕДУПРЕЖДЕНИЕ

Звуковая система является лишь вспомогательной. При ее применении водитель должен по-прежнему соблюдать предельную осторожность. Водитель должен всегда обращать внимание на окружающую обстановку во время управления автомобилем.

⚠ ПРЕДОСТЕРЕЖЕНИЕ

- Автомобиль не воспроизводит звук двигателя. Следите за ситуацией на дороге и водите безопасно.
- После парковки автомобиля на стоянке или в случае ожидания у светофора убедитесь в отсутствии детей или препятствий возле автомобиля.
- Убедитесь в отсутствии препятствий позади автомобиля при езде задним ходом. Пешеходы могут не услышать звука автомобиля.

Запас хода по топливу

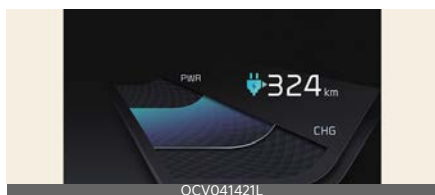

Запас хода отображается по-разному в зависимости от выбранного режима движения во встроенной системе управления режимом движения.

Подробнее см. в разделе "Система интегрированного управления динамикой автомобиля" на странице 6-39.

Если маршрут не построен

- В среднем автомобиль может проехать около 330 км (стандартный пробег, 300 км в режиме полного привода)/440 км (увеличенный пробег, 440 км в режиме полного привода).
- В определенных условиях включение обогревателя или кондиционера влияет на запас хода, в результате чего возможное расстояние лежит в диапазоне 200~460 км (стандартный пробег)/260~610 км (Увеличенный пробег). При использовании обогревателя в холодную погоду или движении с высокой скоростью высоковольтная батарея расходует гораздо больше электроэнергии. Это может значительно уменьшить запас хода.
- Следует немедленно подключить автомобиль к зарядному устройству, если на дисплее отобразится значение «0 км». Автомобиль сможет проехать еще 3~8 км (2~5 миль) в зависимости от скорости движения, работы обогревателя/кондиционера, погодных условий, стиля вождения и прочих факторов. До ближайшей заправочной станции автомобиль должен двигаться со скоростью примерно 50 км/ч (30 миль/ч).
- Запас хода, который отображается на приборной панели после завершения зарядки, может значительно изменяться в зависимости от предыдущих режимов эксплуатации.

Если предыдущая манера вождения включала движение на высокой скорости, при котором высоковольтный аккумулятор расходует больше энергии, чем обычно, расчетный запас хода уменьшается. Если высоковольтный аккумулятор расходует меньше энергии в режиме **Экологичный**, то расчетный запас хода увеличивается.

- Запас хода может зависеть от многих факторов, таких как величина зарядки высоковольтной батареи, погода, температура, срок службы батареи, географические особенности и стиль вождения.
- По мере увеличения количества лет эксплуатации автомобиля может происходить естественное ухудшение характеристик высоковольтной батареи. Это может уменьшить запас хода.

Если маршрут построен

При построении маршрута запас хода может меняться. Запас хода рассчитывается исходя из данных о пункте назначения. Однако, запас хода может сильно зависеть от условий движения, манеры вождения данного водителя и состояния автомобиля.

Советы по увеличению запаса хода

- Если интенсивно использовать системы кондиционирования воздуха/обогрева, тяговый аккумулятор будет разряжаться быстрее через увеличения потребления электрического тока. Это может уменьшить запас хода. Поэтому рекомендуется устанавливать тем-

пературу в салоне на 22 °C в режиме **Авто**. Такая настройка была определена как оптимальная по многочисленным испытаниям, она обеспечивает оптимальный расход заряда аккумулятора, подерживая при этом комфортную температуру воздуха. Выключайте системы кондиционирования воздуха и обогрева, если они не нужны. Однако не рекомендуется постоянно включать и выключать их.

- При включенном обогревателе или системе кондиционирования воздуха потребление энергии снижается, если вместо режима подачи свежего воздуха выбрать режим рециркуляции. Режим подачи свежего воздуха требует больших затрат энергии, поскольку наружный воздух должен быть повторно нагрет или охлажден.
- При использовании обогревателя или системы кондиционирования воздуха используйте функцию **Только для водителя** или функцию запланированного включения кондиционера/обогревателя.
- Нажимайте и удерживайте педаль газа на таком уровне, чтобы поддерживать необходимую скорость и вести автомобиль экономично.
- При наборе и снижении скорости нажимайте и отпускайте педаль газа плавно.
- Поддерживайте указанное давление воздуха в шинах.
- Не используйте не нужные вам электрические приборы при движении.
- Не возите с собой лишний груз в автомобиле.

- Не устанавливайте наружные компоненты, которые увеличат аэродинамическое сопротивление автомобиля.

ECO driving

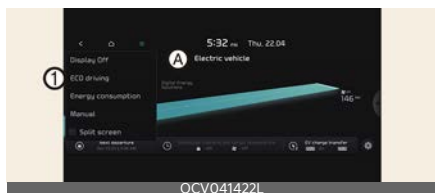

A: Электромобиль

1 ECO driving

Чтобы просмотреть информацию о поездке в режиме «Экологичный», выберите «Меню» → **Вождение в экологичном режиме** на экране.

История экономии электроэнер- гии



A: Вождение в экологичном режиме

1 Экономичность электромобиля

Можно проверить историю экономии электроэнергии с указанием даты и дальности предыдущей поездки. Значок будет отображаться возле самого большого показателя экономии электроэнергии.

Energy consumption

Чтобы проверить текущее потребление энергии для каждой системы автомобиля, выберите на экране пункт «Меню» → **Энергопотребление**.

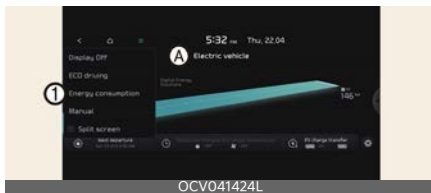

A: Электромобиль

1 Energy consumption



A: Энергопотребление

1 Battery care

2 Electronics

3 Climate

4 Эксплуатация

1. **Мониторинг аккумулятора** показывает текущее потребление мощности и энергии, которые используются в следующих случаях:

- Использование зимнего режима для повышения температуры аккумулятора в зимнее время для улучшения управляемости автомобиля.
- Охлаждение аккумулятора в летний период для предотвращения перегрева аккумулятора.

2. **Электроника** показывает мощность и потребление энергии системами автомобиля, включая приборную панель, информационно-развлекательную систему (динамик и навигация), фары, блок управления автомобилем и т. д.

3. **Климат** показывает мощность и потребление энергии обогревателем или кондиционером.
4. **Эксплуатация** отображает общую мощность и потребление энергии приводного двигателя и рекуперативной энергии.

Указатель энергопотребления/ заряда



Указатель энергопотребления/заряда отображает интенсивность энергопотребления электромобиля и статус зарядки/разрядки системы рекуперативного торможения.

- Питание **ПТН**: отображает уровень потребления энергии при движении автомобиля в гору или с ускорением. Чем больше потребляется энергии, тем выше показываемый уровень.
- Заряд **ЗРД**: отображает уровень зарядки аккумулятора, когда он заряжается посредством рекуперативного торможения (замедление или движение вниз под уклон). Чем больше заряжается энергии, тем ниже показываемый уровень.

Указатель уровня заряда (SOC) высоковольтного аккумулятора



Указатель уровня заряда (SOC) показывает состояние зарядки высоковольтного аккумулятора.

Низкий процент показывает, что в высоковольтном аккумуляторе недостаточный уровень энергии. 100% означает, что аккумулятор автомобиля полностью заряжен.

В случае поездок по автомагистралям или шоссе, проверьте заблаговременно наличие достаточного уровня зарядки автомобильного аккумулятора.



Когда оставшийся уровень заряда опускается ниже 10% на указателе SOC, включается сигнальная лампа (🔌), которая предупреждает вас об уровне заряда аккумулятора.

После того, как загорится сигнальная лампа (🔌), автомобиль может проехать еще 30~40 км (18~25 миль) в зависимости от скорости движения, работы обогревателя/кондиционера, погоды, стиля вождения и других факторов. Требуется зарядка.

* ПРИМЕЧАНИЕ

При запасе хода менее 40~50 км (25~30 миль) скорость автомобиля ограничивается, и в конце концов двигатель выключается. Немедленно осуществите зарядку автомобиля.

Сигнальные лампы и индикаторы (для электромобиля)

Индикатор готовности Готово

- В каких случаях светится этот индикатор:
Когда автомобиль готов к управлению.
 - Светится: возможно обычное вождение.
 - Не светится: обычное вождение невозможно или произошла ошибка.
 - Мигает: аварийное вождение.

Когда индикатор готовности гаснет или мигает, это указывает на проблему в работе системы. В этом случае Kia рекомендует обратиться к официальному дилеру Kia или партнерской сервисной компании.

Сигнальная лампа необходимости техобслуживания

Эта сигнальная лампа светится в следующих случаях:

- Когда кнопка EV находится в положении «ON» (Вкл.).
 - Лампа светится около 3 секунд, а затем гаснет.
- При неполадках в работе сопряженных деталей электрической системы управления автомобилем, например датчиков и т.д.

Если сигнальная лампа светится в процессе движения или не гаснет после запуска автомобиля, рекомендуется обратиться к официальному дилеру Kia или партнерской сервисной компании.

Световой индикатор снижения мощности

Эта индикаторная лампа загорается в следующих случаях:

- Когда кнопка EV находится в положении «ON» (Вкл.).
 - Лампа светится около 3 секунд, а затем гаснет.
- Когда мощность ограничена с целью защиты высокомоментных деталей электромобиля. Мощность ограничена по следующим причинам (если одновременно не загорается сигнальная лампа необходимости техобслуживания и снижения мощности, это не является неисправностью).
 - Слишком низкий уровень заряда высоковольтной аккумуляторной батареи, либо напряжение уменьшается
 - Слишком высокая или слишком низкая температура высоковольтной аккумуляторной батареи
 - Слишком высокая температура двигателя

* ПРИМЕЧАНИЕ

- Не следует резко разгоняться или трогаться с места, когда светится сигнальная лампа снижения мощности.
- Сигнальная лампа снижения мощности загорается, когда уровень

мощности снижается с целью защиты высокомошнх деталей электромобилia. Когда светится эта сигнальная лампа, автомобиль не может двигаться вверх по склону или тормозить на склоне.

Световой индикатор зарядки



Эта сигнальная лампа светится в следующих случаях:

- При подсоединенном разъеме зарядного кабеля для зарядки высоковольтного аккумулятора.

Сигнальная лампа уровня заряда высоковольтного аккумулятора

Эта сигнальная лампа светится в следующих случаях:

- Низкий уровень заряда высоковольтной аккумуляторной батареи.
- При включении сигнальной лампы немедленно зарядите батарею.

Сигнальная лампа рекуперативного тормоза (красная)

(желтая)

Эта сигнальная лампа светится в следующих случаях:

- Когда рекуперативный тормоз не действует, тормоза также не работают исправно. Это приводит к одновременному загоранию сигнальной лампы тормоза (красного цвета) и сигнальной лампы рекуперативного торможения (желтого цвета).

В этом случае, рекомендуем двигаться осторожно и проверить ваш автомобиль у официального дилера Kia или партнерской сервисной компании.

Для нажатия педали тормоза может потребоваться большее усилие, чем обычно, также может удлиниться тормозной путь.

Сообщения на ЖК-дисплее

Для зарядки переключите коробку передач в положение P

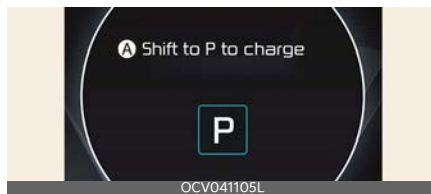

A: Для зарядки переключите коробку передач в положение P

Это сообщение появляется, если вы подключаете кабель зарядки без переключения передачи в положение «P» (Парковка).

Перед подключением кабеля зарядки переведите рычаг переключения передач в положение «P» (Парковка).

Низкий уровень заряда аккумулятора электромобилia

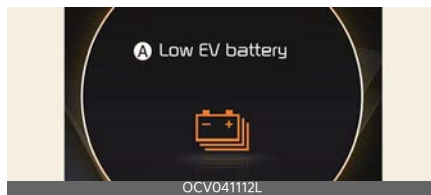

A: Низкий уровень заряда аккумулятора электромобилia

Это предупреждающее сообщение появляется, если уровень заряда высоковольтного аккумулятора достигает примерно 10 % или меньше. Одновременно загорится сигнальная лампа (🔋) на приборной панели. Немедленно зарядите батарею.

Немедленно зарядите батарею. Мощность ограничена

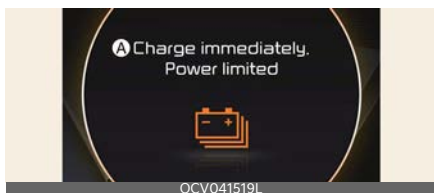

A: Немедленно зарядите батарею. Мощность ограничена

Это предупреждающее сообщение появляется, если уровень заряда высоковольтного аккумулятора достигает примерно 5 % или меньше. Сигнальная лампа на приборной панели (🔋) и индикатор снижения мощности (⚡) загорятся одновременно.

Мощность автомобиля будет уменьшена для снижения потребления энергии от высоковольтного аккумулятора. Немедленно зарядите батарею.

Проверьте электрическую систему автомобиля



A: Проверьте электрическую систему автомобиля

Это предупреждение отображается, если в системе управления электрооборудованием автомобиля возникли проблемы.

⚠ ПРЕДУПРЕЖДЕНИЕ

Воздержитесь от вождения, когда отображается данное предупреждение.

В этом случае необходимо остановить автомобиль в безопасном месте и отбуксировать его для осмотра в ближайший центр официального дилера Kia или партнерского сервиса.

Мощность ограничена

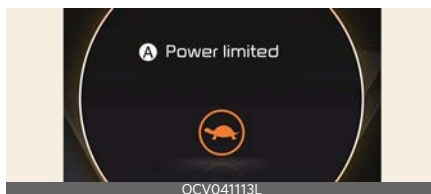

A: Мощность ограничена

Это предупреждающее сообщение загорается, когда мощность автомобиля ограничена из соображений безопасности, в следующих случаях.

- Когда мощность ограничена с целью защиты высокомоментных деталей электромобиля. Мощность ограничивается по следующим причинам. (Если одновременно не загорается сигнальная лампа необходимости техобслуживания и снижения мощности, это не является неисправностью).
- Слишком низкий уровень заряда высоковольтной аккумуляторной

батареи, либо напряжение уменьшается.

- Слишком высокая или слишком низкая температура высоковольтной аккумуляторной батареи.
- Слишком высокая температура двигателя.

⚠ ПРЕДУПРЕЖДЕНИЕ

Когда светится это сообщение, не следует резко разогнаться или трогаться с места. Если уровень заряда высоковольтной батареи недостаточен, немедленно зарядите батарею.

* ПРИМЕЧАНИЕ

Сигнальная лампа снижения мощности загорается, когда уровень мощности снижается с целью защиты высокомоощных деталей электромобиля. Когда светится эта сигнальная лампа, автомобиль не может двигаться вверх по склону или тормозить на склоне.

Мощность ограничена из-за низкой температуры аккумулятора электромобиля. Зарядите аккумулятор

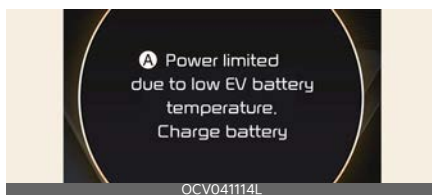

A: Мощность ограничена из-за низкой температуры аккумулятора электромобиля. Зарядите аккумулятор

Предупреждающее сообщение отображается для защиты системы электромобиля, когда вы заводите или

глушите двигатель при низкой температуре наружного воздуха. Если уровень зарядки высоковольтного аккумулятора низкий и автомобиль долгое время находится на улице при низкой температуре, мощность автомобиля может быть ограничена. Зарядка аккумулятора перед началом движения повышает температуру аккумулятора и способствует увеличению мощности.

⚠ ПРЕДОСТЕРЕЖЕНИЕ

Если сообщение продолжает отображаться даже при достаточно высокой температуре окружающей среды, следует провести осмотр автомобиля у официального дилера Kia или партнерской сервисной компании.

Аккумулятор перегрелся! Остановите автомобиль



A: Аккумулятор перегрелся. Остановите автомобиль

Это предупреждение отображается для защиты аккумулятора и электрической системы автомобиля при слишком высокой температуре высоковольтного аккумулятора.

Выключите кнопку EV и остановите автомобиль, чтобы дать аккумулятору остыть.

⚠ ПРЕДУПРЕЖДЕНИЕ

Если сообщение продолжает отображаться даже если кнопка «POWER» (Питание) была выключена достаточное время, воздержитесь от поездок и проведите осмотр автомобиля у официального дилера Kia или партнерской сервисной компании.

Stop vehicle and check power supply (Остановите автомобиль и проверьте питание)

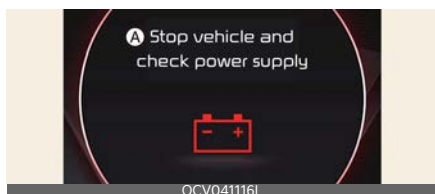

A: Остановите автомобиль и проверьте питание

Это сообщение появляется при возникновении сбоя в системе питания 12 В.

В этом случае необходимо остановить автомобиль в безопасном месте и отбуксировать его для осмотра в ближайший центр официального дилера Kia или партнерского сервиса.

Отключите автомобиль от внешнего источника для запуска

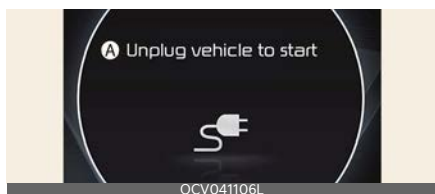

A: Отключите автомобиль от внешнего источника для запуска

Это сообщение появляется, если запустить двигатель, предварительно не отсоединив кабель зарядного устройства. Необходимо отсоединить кабель зарядного устройства, после чего запустить автомобиль.

Открыта крышка разъема зарядки

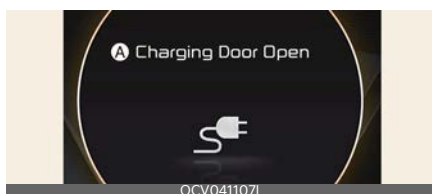

A: Открыта крышка гнезда зарядки

Данное сообщение отображается при движении автомобиля с открытой крышкой разъема зарядки. Закройте крышку разъема зарядки, а затем начните движение.

Оставшееся время



A: Оставшееся время

* Оставшееся время зарядки, отображаемое на ЖК-дисплее может отличаться от фактического времени зарядки.

Это сообщение отображает время, оставшееся до полной зарядки аккумулятора, желаемый уровень заряда

аккумулятора и уровень напряжения при зарядке.

Зарядка прервалась. Проверьте зарядное устройство переменного тока/Зарядка прервалась. Проверьте зарядное устройство постоянного тока

Зарядка переменным током

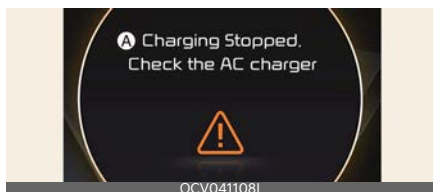

A: Зарядка прервалась. Проверьте зарядное устройство переменного тока

Зарядка постоянным током

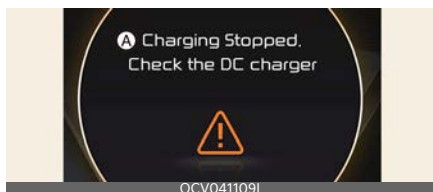

A: Зарядка прервалась. Проверьте зарядное устройство постоянного тока

Данное предупреждающее сообщение отображается, когда зарядка прервалась по указанным ниже причинам:

- Возникла проблема с внешним зарядным устройством переменного или постоянного тока.
- Внешнее зарядное устройство переменного тока перестало работать
- Кабель зарядки поврежден.

Если это произошло, проверьте, нет ли проблем с внешним зарядным устройством переменного или постоянного тока и зарядным кабелем.

Если та же проблема возникает при зарядке автомобиля с помощью работающего внешнего зарядного устройства или оригинального портативного зарядного устройства Kia, проверьте автомобиль у официального дилера Kia или в партнерской сервисной компании.

Зарядка прервалась. Проверьте кабельное соединение

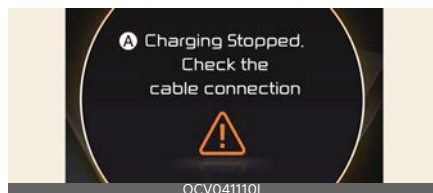

A: Зарядка прервалась. Проверьте кабельное соединение

Данное предупреждающее сообщение отображается по указанным ниже причинам:

- Неправильное подключение разъема для зарядки к соответствующему гнезду.
- Нажата кнопка отсоединения разъема зарядного кабеля.

В этом случае отсоедините разъем для зарядки и подсоедините его снова.

Проверьте, остаются ли проблемы с разъемом и соответствующим гнездом (внешние повреждения, остатки постороннего вещества и т. д.).

Если та же проблема возникает при зарядке автомобиля с помощью замененного зарядного кабеля или оригина-

нального портативного зарядного устройства Kia, проверьте автомобиль у официального дилера Kia или в партнерской сервисной компании.

Проверьте рекуперативные тормоза



A: Проверьте рекуперативные тормоза

Это предупреждающее сообщение отображается, когда система рекуперативного торможения работает неправильно.

В этом случае Kia рекомендует обратиться к официальному дилеру Kia или партнерской сервисной компании.

Проверить систему виртуального звука двигателя

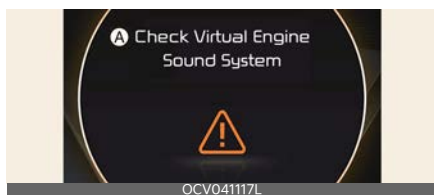

A: Проверить систему виртуального звука двигателя

Это сообщение появляется при наличии проблемы с системой виртуального звука двигателя (V ESS)

В этом случае Kia рекомендует обратиться к официальному дилеру Kia

или партнерской сервисной компании.

Проверьте систему активной воздушной заслонки



A: Проверьте систему активной воздушной заслонки

Это предупреждающее сообщение отображается в следующих ситуациях:

- Неисправность заслонки привода
- Неисправность контроллера воздушной заслонки привода
- Воздушная заслонка не открывается

После устранения перечисленных выше условий предупреждение исчезнет.

Залейте охлаждающую жидкость

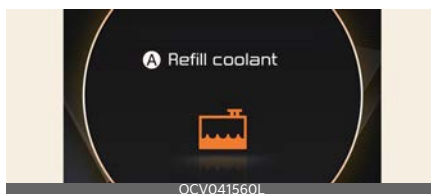

A: Залейте охлаждающую жидкость

Это сообщение появляется, когда уровень охлаждающей жидкости низкий. Если появляется предупреждающее сообщение, прекратите движение и проверьте уровень охлаждающей жидкости. Езда с низким уровнем

охлаждающей жидкости в течение длительного времени может привести к серьезным проблемам с электрооборудованием автомобиля и невозможности нормального вождения.

Меры предосторожности при использовании электро- мобиля

При аварии

Если требуется буксировка транспортного средства, необходимо использовать платформы или тележки, на которых все четыре колеса оторваны от земли.



Если необходима буксировка с поднятием только двух колес, поднимите от земли заднюю пару колес.

При необходимости откатить автомобиль так, чтобы его можно было закатить на эвакуатор, выполните следующее:

- Сначала нажмите на педаль тормоза и отпустите стояночный тормоз.
- Подождите 3 минуты или больше, прежде чем открыть водительскую дверь, оставьте автомобиль в режиме «АСС» (Доп. устройства) с передачей в положении «N» (нейтраль).
- Если открыть водительскую дверь в течение 3 минут, передача автоматически переключится в положение «P» (Парковка), автомобиль заглухнет, а передние колеса останутся заблокированными.

Выключатель высокого напряжения



Потяните вниз желтый рычаг на выключателе высокого напряжения, чтобы отключить высоковольтный аккумулятор.

Другие предостережения в отношении использования электромобиля

- При покраске или тепловой обработке автомобиля и/или сварке после аварии, работа высоковольтного аккумулятора может ухудшиться. Если необходима тепловая обработка, перед проведением ремонтных работ рекомендуется обратиться к официальному дилеру Kia или партнерской сервисной компании и извлечь высоковольтный аккумулятор.

⚠ ПРЕДУПРЕЖДЕНИЕ

- В случае ДТП переместите автомобиль в безопасное место, выключите его и отсоедините клемму вспомогательного аккумулятора 12 В для предотвращения возможной утечки тока высокого напряжения.
- Если в результате повреждений снаружи или внутри автомобиля вскрываются электрические провода, не трогайте их. Также запрещено прикасаться к высоковольтному электрическому кабелю (оранжевому), разъему и

другим электрическим компонентам и устройствам. Такие действия могут привести к поражению электрическим током и другим травмам.

- В случае если при ДТП был поврежден высоковольтный аккумулятор, могут выделяться вредные для здоровья газы и вытекать электролит. Не касайтесь разлившегося электролита.

Если вы подозреваете, что могли выделиться воспламеняющиеся или вредные для здоровья газы, откройте окна и покиньте автомобиль, отойдя в безопасное место. Если какие-либо вытекшие жидкости попали на кожу или в глаза, немедленно тщательно промойте эти места проточной водой или соевым раствором, после чего можно скорее обратиться к врачу.

- При возникновении небольшого пожара используйте огнетушитель (типы порошка ABC или BC), предназначенный для тушения электрических приборов. Если быстро потушить пожар невозможно, немедленно вызовите пожарных, оставаясь на безопасном расстоянии от автомобиля.

Сообщите пожарным, что загорелся именно электромобиль.

Если загорится высоковольтный аккумулятор, потребуется большое количество воды, чтобы потушить огонь. Использование малого количества воды или огнетушителей, не предназначенных для тушения электрических приборов, может привести к тяжелым травмам или смерти от поражения электрическим током.

- Если сразу не потушить пожар, высоковольтный аккумулятор может взорваться. Эвакуируйтесь в безопасное место и не позволяйте другим людям приближаться к месту происшествия. Свяжитесь с пожарной службой и сообщите им о возгорании электро-мобиля.

Если автомобиль затопила вода, немедленно выключите его и покиньте автомобиль, отойдя в безопасное место. Свяжитесь с пожарной службой или с официальным дилером Kia/партнерской сервисной компанией.

- При буксировке автомобиля с передними колесами на земле электромотор может генерировать электрический ток, что может привести к повреждению компонентов системы или спровоцировать пожар.



- Если воспламенение возникает из-за аккумулятора, такая ситуация может привести к появлению вторичных очагов воспламенения. При буксировке автомобиля свяжитесь с пожарными.
- Если Вы производите очистку отсека двигателя, не используйте для мойки воду под высоким давлением. Это может привести к поражению электрическим током в результате высоковольтного электрического разряда или к повреж-

дению электрической системы автомобиля.

- Запрещено использовать выключатель высокого напряжения, помимо аварийной ситуации. Такие действия могут привести к серьезным проблемам (например, автомобиль не заведется).

⚠ ПРЕДОСТЕРЕЖЕНИЕ

- Запрещено применять, производить модификацию или устанавливать части сторонних производителей. Это может привести к повреждению системы электропитания.
- При буксировке полноприводного (4WD) автомобиля его колеса не должны находиться на земле. Иначе это может привести к серьезной поломке трансмиссии или системы полного привода.

*** ПРИМЕЧАНИЕ**

Прикладывание чрезмерного усилия к рычагу выключателя при отключении высоковольтного аккумулятора может привести к серьезному повреждению выключателя высокого напряжения.

Обзор экстерьера	3-2
Обзор салона	3-4
Обзор приборной панели.....	3-7
Моторное отделение.....	3-10

Краткий обзор автомобиля

Обзор экстерьера

Фронтальный обзор



OCV011001L

* Конкретные характеристики вашего автомобиля зависят от выбранной комплектации или региона.

1. Капот	5-37
2. Головная фара	5-69, 8-41
3. Колеса и шины	8-18, 9-5
4. Наружное зеркало заднего вида	5-48
5. Широкий люк в крыше	5-41
6. Щетки стеклоочистителя ветрового стекла	5-77, 8-13
7. Окна	5-34
8. Передний ультразвуковой датчик	6-182, 6-196
9. Передний радар	6-46
10. Камера переднего вида	6-46

Вид сзади



OCV011002L

* Конкретные характеристики вашего автомобиля зависят от выбранной комплектации или региона.

1. Двери	5-12
2. Крышка зарядного разъема	5-39
3. Задний комбинированный фонарь	8-41
4. Дополнительный верхний стоп-сигнал	8-41
5. Дверь багажного отделения	5-23
6. Антенна	5-107
7. Камера заднего вида	6-159, 6-162
8. Задний ультразвуковой датчик	6-178, 6-196
9. Фонарь заднего хода	8-41
10. Задняя противотуманная фара	8-41

Обзор салона

Левый руль



Правый руль



OCV011003R

* Конкретные характеристики вашего автомобиля зависят от выбранной комплектации или региона.

- | | |
|---|------------|
| 1. Внутренняя ручка двери | 5-14 |
| 2. Система запоминания положения сиденья водителя | 5-21 |
| 3. Переключатель складывания наружных зеркал заднего вида | 5-48 |
| 4. Переключатель управления внешними зеркалами заднего вида | 5-48 |
| 5. Центральный переключатель блокировки/разблокировки дверей | 5-15 |
| 6. Переключатели электростеклоподъемников | 5-34 |
| 7. Кнопка блокировки электрического стеклоподъемника/
Кнопка электронной системы блокировки от детей | 5-18, 5-34 |
| 8. Рычаг регулировки наклона/выдвижения руля | 5-45 |
| 9. Рулевое колесо | 5-45 |
| 10. Регулятор угла наклона передних фар | 5-76 |
| 11. Кнопка открытия/закрытия крышки гнезда для зарядки | 5-39 |
| 12. Кнопка выключения системы электронного контроля устойчивости | 6-34 |

13.Кнопка открытия/закрытия двери багажного отделения с электроприводом	5-23
14.Переключатель электронного стояночного тормоза	6-28
15.Рычаг открытия капота	5-37
16.Предохранитель приборной панели	8-28
17.Сиденье	4-3
18.Коробка передач (поворотная ручка переключения передач)	6-14

Обзор приборной панели

Левый руль



OCV011004L_2

3

Правый руль



OCV011004R_2

* Конкретные характеристики вашего автомобиля зависят от выбранной комплектации или региона.

- | | |
|--|--------------|
| 1. Кнопка дистанционного управления аудио | 5-107 |
| 2. Фронтальная подушка безопасности водителя | 4-42 |
| 3. Звуковой сигнал | 5-45 |
| 4. Кнопка системы помощи при вождении | 6-115, 6-119 |
| 5. Комбинация приборов | 5-51 |
| 6. Рычаг управления передними фарами и указателями поворота, рычаг управления стеклоочистителем и стеклоомывателем | 5-69, 5-77 |
| 7. Кнопка «EV» (Включение электрорежима) | 6-11 |
| 8. Информационно-развлекательная система | 5-106 |
| 9. Переключатель аварийной сигнализации | 7-3 |
| 10. Переключаемый контроллер режима информационно-развлекательной системы/климат-контроля | 5-106 |
| 11. Кнопка подогрева и вентиляции передних сидений | 5-99 |

12.Перчаточный ящик	5-96
13.Кнопка подогрева руля	5-45
14.Кнопка «AUTO HOLD» (Автоматическое удержание)	6-32
15.Кнопка парковки/обзора	6-159, 6-162, 6-196
16.Кнопка безопасной парковки	6-182, 6-196
17.Беспроводная система зарядки	5-103
18.Бардачок центральной консоли	5-96
19.Фронтальная подушка безопасности пассажира	4-42

Моторное отделение

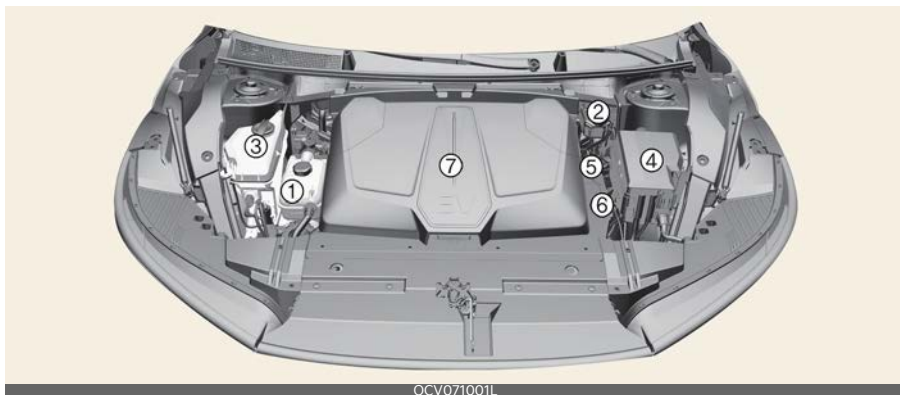

OCV071001L

* Фактическое моторное отделение автомобиля может отличаться от изображенного на рисунке.

- | | |
|---|------|
| 1. Бачок с охлаждающей жидкостью | 8-10 |
| 2. Бачок для тормозной жидкости | 8-10 |
| * В праворульных автомобилях данный элемент находится на противоположной стороне. | |
| 3. Бачок для жидкости омывателя ветрового стекла | 8-11 |
| 4. Блок предохранителей | 8-26 |
| 5. Отрицательная клемма аккумулятора (-) | 8-15 |
| 6. Положительная клемма аккумулятора (+) | 8-15 |
| 7. Переднее багажное отделение | 5-38 |

Элементы системы безопасности автомобиля

Сиденье	4-3
• Информационно-развлекательная система	4-4
• Регулирование переднего сиденья.....	4-4
• Карман на спинке сиденья.....	4-7
• Регулировка заднего сиденья	4-9
Подголовник	4-11
• Регулировка подголовника.....	4-11
• Снятие/повторная установка подголовника	4-12
Подлокотник	4-13
• Регулировка подлокотника	4-13
• Перевозка длинных и узких грузов	4-13
Ремни безопасности	4-14
• Система ремней безопасности.....	4-16
• Меры предосторожности при обращении с ремнем безопасности	4-21
• Уход за ремнями безопасности.....	4-24
Детская удерживающая система (ДУС)	4-25
• Наша рекомендация: перевозите детей только на заднем сидении	4-25
• Выбор детской удерживающей системы (ДУС)	4-25
• установка детской удерживающей системы (ДУС)	4-27
Анкерное крепление и верхний ремень ISOFIX (система крепления ISOFIX) для детей	4-28
• Закрепление детской удерживающей системы с помощью системы «ISOFIX»	4-28
• Закрепление детского автокресла с помощью системы якорных ремней Top Tether	4-29
• Крепление детского автокресла с использованием поясного/плечевого ремня безопасности	4-30

4 Элементы системы

безопасности автомобиля

- Пригодность каждого посадочного места для размещения детских автокресел, крепящихся ремнями безопасности и с помощью системы ISOFIX в соответствии с нормами ООН (Информация для владельцев автомобилей и производителей детских автокресел) 4-31
- Рекомендуемое автокресло для автомобиля в соответствии с нормами ООН 4-32
- Подушка безопасности — система пассивной безопасности 4-33**
- Сигнальная лампа и индикатор подушки безопасности 4-37
- Компоненты и функции системы пассивной безопасности 4-40
- Фронтальные подушки безопасности водителя и пассажира 4-42
- Боковая подушка безопасности и фронтальная центральная подушка безопасности 4-44
- Шторка безопасности 4-46
- Датчики столкновения для подушки безопасности 4-48
- Состояния раскрытия подушки безопасности 4-49
- В каких условиях не наполняется подушка безопасности 4-50
- Уход за системой пассивной безопасности 4-53
- Дополнительные меры предосторожности 4-53
- Установка дополнительного или модификация существующего оборудования на автомобиле с подушками безопасности 4-55
- Этикетки, предупреждающие о наличии подушек безопасности 4-55

Элементы системы безопасности автомобиля Сиденье

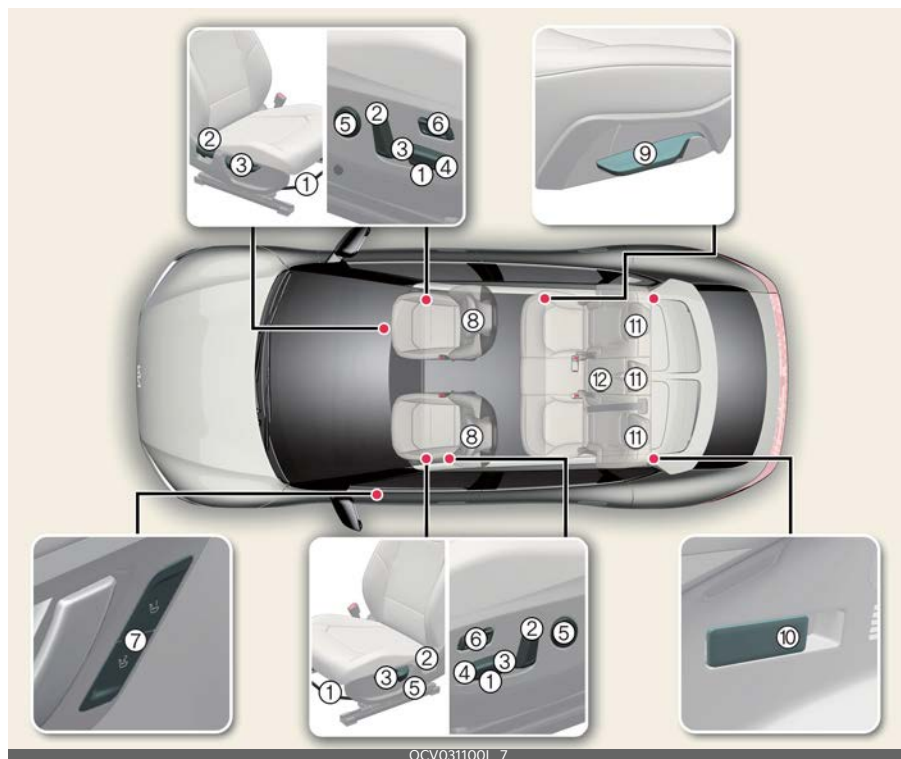

* Конкретные характеристики вашего автомобиля зависят от выбранной комплектации или региона.

* Выше показано изображение для автомобилей с левосторонним управлением. В автомобилях с правосторонним рулем органы управления передним сиденьем расположены на противоположной стороне.

Переднее сиденье

- 1 Вперед и назад
- 2 Угол наклона спинки сиденья
- 3 Высота подушки сиденья
- 4 Наклон подушки сиденья
- 5 Поясничная опора
- 6 Сиденье повышенной комфортности
- 7 Система запоминания положения сиденья водителя

8 Подголовник

Сиденье 2-го ряда

- 9 Откидывание/Складывание спинки сиденья
- 10 Складывание спинки сиденья
- 11 Подголовник
- 12 Подлокотник

Информационно-развлекательная система



Используйте различные функции обеспечения комфорта, выбрав на экране информационно-развлекательной системы в меню **Настройки** → **Автомобиль** → **Сиденье**.

- **Уведомление о изменении положения сиденья:** при изменении положения сиденья на экране появятся сведения об изменении и изображение сиденья.
- **Обогрев/Вентиляция**
 - **Автомат. органы управления, использующие настройки климат-контроля)** (для водительского сиденья): Температура сиденья регулируется автоматически.
- **Память положения сиденья (Seat Easy Access)**
 - **Память положения руля (Steering Easy Access):** позволяет перемещать рулевое колесо, когда водитель садится в автомобиль или выходит из него.
 - **Комфортное положение сиденья (спереди/сзади) (Normal (Обычное)/Extended (Увеличенное)/Off (Отключить))** сиденье автоматически перемещается, когда водитель садится в автомобиль или выходит из него.

Подробные сведения см. в кратком руководстве по навигации.

* Отображаемая информация может отличаться в зависимости от того, какие функции предусмотрены для вашего автомобиля.

Регулирование переднего сиденья

Работа

- Сиденье регулируется при помощи рычагов, расположенных с внешней стороны подушки сиденья.

* ИНФОРМАЦИЯ

Регулировку положения сиденья нужно выполнять перед поездкой. Кроме того, необходимо проверить надежность фиксации сиденья: попытайтесь сместить его без помощи рычага. Если сиденье смещается, значит, оно не зафиксировано.

Сиденье с механической регулировкой



- 1 Вперед/назад
- 2 Угол наклона спинки сиденья
- 3 Высота подушки

Сиденье с электроприводом (при наличии)



- 1 Вперед/назад
- 2 Угол наклона спинки сиденья
- 3 Высота подушки
- 4 Наклон подушки

Поясничная опора (при наличии)



- 1 Выдвинуть опору
- 2 Задвинуть опору

* ПРИМЕЧАНИЕ

Не пытайтесь выдвинуть поясничную опору, выдвинутую до упора. Мотор поясничной опоры может выйти из строя.

Сиденье повышенной комфортности (для передних сидений) (при наличии)

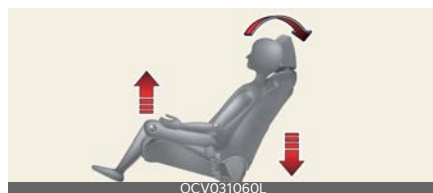

Сиденье повышенной комфортности распределяет давление и концентрированный вес отдельных частей тела, возникающий при сидении в одном положении в течение длительного промежутка времени. Сиденье снимает усталость и дискомфорт, обеспечивая оптимальное положение для сидения.

⚠ ПРЕДОСТЕРЕЖЕНИЕ

Соблюдайте следующие меры предосторожности при использовании сиденья повышенной комфортности.

- Запрещено использовать сиденье повышенной комфортности, когда автомобиль находится в движении. Использование сиденья повышенной комфортности может увеличить риск травмы в случае столкновения или внезапной остановки.
- Запрещено использовать сиденье повышенной комфортности, когда автомобиль находится в движении. Плечевая часть ремня безопасности может недостаточно плотно прилегать к груди пассажира.
- Не пользуйтесь сиденьем повышенной комфортности, если на заднем сиденье размещен багаж или другие предметы.

- Сиденьем повышенной комфортности можно пользоваться, только если задние сиденья максимально задвинуты, а их спинки подняты вертикально.

Сиденье повышенной комфортности



Работа

- Нажмите на заднюю часть переключателя (A) и удерживайте ее нажатой более 1 секунды.
- На экране информационно-развлекательной системы появится предупреждение.
- Снова нажмите на переключатель (A) и удерживайте его нажатым в течение 1-5 секунд.
- При нажатии на переключатель регулировки сиденья (наклон, высота подушки) во время использования сиденья повышенной комфортности операция будет прекращена.
- По окончании использования сиденья повышенной комфортности сиденье можно привести в удобное положение с помощью переключателя регулировки сиденья.



Условия работы

- Водительское сиденье
 - Кнопка «POWER» (Питание) находится в положении «ACC» (Доп. устройства), «ON» (Вкл.), «START/RUN» (Запуск/работа)
 - Рычаг переключения передач находится в положении «P» (Парковка).
 - Ремень безопасности на заднем сиденье со стороны водителя не пристегнут
- Пассажирское сиденье
 - Кнопка «POWER» (Питание) находится в положении «ACC» (Доп. устройства), «ON» (Вкл.), «START/RUN» (Запуск/работа)
 - Ремень безопасности на заднем сиденье со стороны пассажира не пристегнут

Возврат сиденья повышенной комфортности в исходное положение

Работа

Нажатие на переднюю часть переключателя (A) в течение более 1 секунды, когда кресло находится в положении сиденья повышенной комфортности, возвращает кресло в исходное положение.

* ПРИМЕЧАНИЕ

Если вы не можете привести в действие сиденье повышенной комфортности, попробуйте сбросить Integrated Memory System (Встроенная система памяти). Если вы не можете привести в действие сиденье повышенной комфортности даже после сброса функции «Integrated Memory System» (Встроенная система памяти), обратитесь к официальному дилеру Kia или партнерской сервисной компании.

Карман на спинке сиденья



- 1 Карман на спинке сиденья
- 2 Зарядное устройство USB

⚠ ПРЕДУПРЕЖДЕНИЕ

- Незакрепленные предметы у ног водителя могут мешать работе педалей, что повышает вероятность аварии.
 - При возврате спинки сиденья в вертикальное положение придерживайте ее и перемещайте не спеша, убедитесь, что движению сиденья не мешает пассажир. Если при возвращении в вертикальное положение спинку сиденья не придерживать, она резко переместится вперед и может причинить травмы.
 - В случае аварии человек на сиденье с откинутой спинкой может получить тяжелые либо смертельные травмы.
- Если во время аварии спинка сиденья откинута, бедра пассажира могут проскользнуть под поясной ветвью ремня, вследствие чего значительное усилие будет приходиться на живот. В результате возможно получение тяжелых либо смертельных внутренних травм. Водитель обязан проинструктировать пассажиров о том, что во время движения автомобиля спинки сидений должны находиться в вертикальном положении.
 - Не следует использовать дополнительную подушку, так как при этом снижается сцепление пассажира с сиденьем. При аварии или резкой остановке бедра пассажира могут проскользнуть под поясную ветвь ремня безопасности. Это грозит тяжелыми или смертельными внутренними травмами, так как ремень безопасности не может эффективно выполнить свою функцию.
 - Не пытайтесь регулировать сиденье во время движения автомобиля. Это может привести к потере управления и дорожно-транспортному происшествию, результатом которого может быть гибель людей, нанесение тяжелых телесных повреждений или причинение ущерба имуществу.
 - Следите за тем, чтобы ничего не мешало установке сиденья в правильное положение. При внезапной остановке или столкновении предметы, находящиеся у спинки сиденья или иным образом препятствующие ее фиксации в правильном положении, могут стать причиной тяжелых или смертельных травм.

- При движении автомобиля спинки сидений должны находиться в вертикальном положении, а поясная ветвь ремня безопасности должна быть туго затянута на бедрах, не причиняя неудобств. Это положение обеспечивает максимальную защиту в случае аварии.
- Чтобы избежать травм при срабатывании подушек безопасности, нужно сидеть как можно дальше от рулевого колеса, сохраняя уверенное управление автомобилем. Рекомендованное расстояние от грудной клетки до рулевого колеса составляет не менее 250 мм (10 дюймов).
- Спинка заднего сиденья должна быть надежно зафиксирована. В противном случае, при внезапной остановке или столкновении, пассажиры и находящиеся на сиденье предметы могут отлететь вперед, что приведет к получению тяжелых травм или гибели.
- Багаж и другой груз следует укладывать горизонтально в багажном отделении. Крупногабаритные, тяжелые или штабелированные грузы следует закрепить. Высота штабеля груза ни при каких обстоятельствах не должна быть больше высоты спинок задних сидений. Несоблюдение данных рекомендаций грозит получением тяжелых травм или гибелью в случае внезапной остановки, столкновения или опрокидывания.
- Пассажирам запрещается ехать в багажном отделении, а также сидеть или лежать на сложенных спинках сидений во время движения автомобиля. Во время езды пассажиры должны занимать правильное положение на сиденьях и быть надлежащим образом пристегнуты ремнями безопасности.
- При установке спинки сиденья в вертикальное положение проверьте, надежно ли она зафиксирована, покачав ее вперед-назад.
- После регулировки сиденья всегда проверяйте надежность фиксации, попытайтесь сместить спинку вперед или назад без использования рычага разблокировки. Внезапное или неожиданное смещение сиденья водителя может привести к потере управления и аварии.
- Не следует регулировать сиденье с пристегнутым ремнем безопасности. При перемещении подушки сиденья вперед может возникнуть сильное давление на живот.
- При перемещении сиденья следите за тем, чтобы в его подвижные механизмы не попали руки или другие объекты.
- Не кладите зажигалку на пол или на сиденье. В процессе регулирования сиденья из зажигалки может выйти газ, что приведет к возгоранию.
- Будьте осторожны при регулировке положения переднего сиденья, если на заднем сиденье находятся пассажиры.
- Будьте очень осторожны, подбирая маленькие предметы, упавшие под сиденья или между сиденьем и центральной консолью. Можно случайно травмировать руку об острые края механизма регулировки сиденья.
- Сиденье с электрическим приводом можно регулировать, когда кнопка EV находится в положении

«OFF» (Выкл.). Поэтому никогда не оставляйте детей в салоне автомобиля без присмотра.

▲ ПРЕДОСТЕРЕЖЕНИЕ

- Сиденье приводится в движение электрическим двигателем. Остановите его движение сразу же после регулировки. Чрезмерно длительная работа электропривода может повредить электрическое оборудование.
- Во время движения сиденье с электроприводом потребляет большое количество электроэнергии. Не регулируйте сиденье с электроприводом при неработающем двигателе дольше, чем это необходимо. Это может привести к нежелательной разрядке аккумулятора.
- Не управляйте двумя или более переключателями сиденья с электроприводом одновременно. Это может привести к отказу электропривода или другого электрооборудования.

Регулировка заднего сиденья

Регулировка угла наклона спинки заднего сиденья

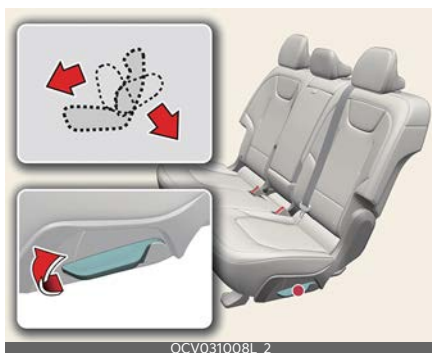

Работа

- Потяните вверх рычаг откидывания спинки сиденья.
- Удерживайте рычаг и установите спинку сиденья в требуемое положение.
- Отпустите рычаг и убедитесь, что спинка сиденья зафиксировалась в нужном положении. (Для блокировки спинки сиденья рычаг ДОЛЖЕН вернуться в исходное положение.)

Складывание заднего сиденья

Тип А



Тип В

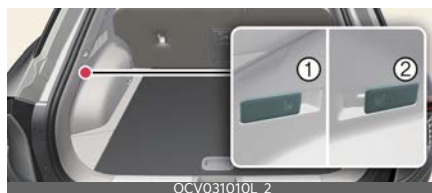

- 1 Спинка бокового левого сиденья
- 2 Спинка бокового правого сиденья

Работа

- Поместите замок ремня безопасности/ремень в карман/направляющую.
- Для типа А потяните вверх рычаг складывания сиденья и сложите сиденье.
- Для типа В потяните за рычаг складывания сиденья (1) и (2).

ПРЕДУПРЕЖДЕНИЕ

- Не регулируйте заднее сиденье во время движения автомобиля или если на нем сидит пассажир, поскольку оно может неожиданно сдвинуться и травмировать пассажира.
- Складывающиеся спинки задних сидений позволяют перевозить длинные предметы, которые невозможно уместить грузовой части автомобиля. Никогда не позволяйте пассажирам садиться на верхнюю часть сложенных спинок сидений при движении автомобиля. Это место не предназначено для сидения; к тому же в таком случае невозможно использовать ремень безопасности. При резком торможении или дорожно-транспортном происшествии возникает опасность получения серьезной травмы или смерти. Предметы, находящиеся на сложенной спинке заднего сиденья, не должны возвышаться над спинками передних сидений. При резком торможении такой груз может сдвинуться вперед и нанести травму людям или повредить имущество.
- Не следует складывать задние сиденья, если там находятся пассажиры, домашние животные или размещен багаж. Это может привести к травмированию пассажиров и животных или повреждению багажа.
- Возвращая спинку сиденья в вертикальное положение, придерживайте ее и поднимайте не спеша. Если при возвращении в вертикальное положение спинку сиденья не придерживать, она может резко

переместиться вперед и ударом причинить травмы.

- Груз всегда должен быть надежно закреплен, чтобы предотвратить его резкое перемещение по салону автомобиля при столкновении и причинение травм пассажирам. Не размещайте предметы на заднем сиденье, так как их невозможно закрепить должным образом. В случае столкновения они могут стать причиной травм передних пассажиров.
- При загрузке или разгрузке автомобиля кнопка EV должна быть в положении «OFF» (Выкл.), рычаг переключения передач должен находиться в положении «Р» (Парковка), а стояночный тормоз должен быть надежно затянут. При несоблюдении этих условий автомобиль может тронуться с места, если рычаг переключения передач будет случайно перемещен в другое положение.
- Не регулируйте заднее сиденье во время движения автомобиля или если на нем сидит пассажир, поскольку оно может неожиданно сдвинуться и травмировать пассажира.

ПРЕДОСТЕРЕЖЕНИЕ

- Следует соблюдать осторожность, чтобы руки или пальцы не попали в механизм сиденья при его регулировке.
- Возвращая спинки задних сидений в вертикальное положение, не забудьте вернуть в надлежащее положение задние плечевые ремни безопасности. Проведение лямок ремней безопасности через

направляющие задних ремней безопасности поможет предотвратить защемление ремней за сиденьями или под ними.

- При складывании спинок задних сидений вставьте пряжку в карман между спинкой и подушкой сиденья. Таким образом пряжка предохраняется от повреждения спинкой сиденья.

Подголовник

Все сиденья оборудованы подголовниками для безопасности и комфорта пассажиров.



Регулировка подголовника (при наличии)



Работа

- Чтобы поднять подголовник, потяните за него.
- Чтобы опустить подголовник, нажмите и удерживайте кнопку разблокировки (1).

Регулировка подголовника в горизонтальной плоскости (при наличии)



Работа

- Переместите подголовник в крайнее переднее положение и отпустите его.

* ИНФОРМАЦИЯ

Передвинув подголовник вперед, его можно установить в одно из 3 фиксированных положений.

Снятие/повторная установка подголовника



Работа

- Наклоните спинку сиденья.
- Поднимите подголовник, насколько это возможно.
- Потяните подголовник вверх, одновременно нажав и удерживая кнопку разблокировки (1).
- Установка выполняется в порядке, обратном снятию.

⚠ ПРЕДУПРЕЖДЕНИЕ

- Для максимальной эффективности в случае аварии подголовник следует отрегулировать таким образом, чтобы его средняя часть находилась на высоте центра тяжести головы пассажира. Как правило, центр тяжести головы у большинства людей находится на уровне глаз. Кроме того, подголовник следует отрегулировать таким образом, чтобы он находился максимально близко к голове. По этой причине не рекомендуется использовать подушки, которые увеличивают расстояние между пассажиром и спинкой сиденья.



- Не эксплуатируйте автомобиль со снятыми или установленными задом наперед подголовниками, поскольку в случае аварии пассажиры могут получить серьезную травму. При надлежащей регулировке подголовники могут предотвратить получение серьезной травмы шеи.
- Не регулируйте положение подголовника сиденья водителя во время движения.
- Убедитесь, что после регулировки подголовник фиксируется в нужном положении и защищает человека на сиденье.
- Никогда не позволяйте никому ездить в сиденье с отсутствующим подголовником.
- Убедитесь, что подголовник фиксируется в требуемом положении после установки и настройки его должным образом.

⚠ ПРЕДОСТЕРЕЖЕНИЕ

- При отсутствии пассажиров на задних сиденьях установите подголовники в самое низкое положение. Подголовник заднего сиденья может ограничивать видимость.



- Если наклонить вперед спинку сиденья с поднятым подголовником и подушкой, подголовник может касаться солнцезащитного козырька или других частей автомобиля.

Подлокотник

Регулировка подлокотника



Работа

- Откиньте подлокотник вперед от спинки сиденья.
- Чтобы воспользоваться подстаканником, выдвиньте крышку.
- Чтобы воспользоваться отсеком для вещей, задвиньте крышку.

Перевозка длинных и узких грузов (при наличии)



В автомобиле предусмотрено дополнительное пространство для длинных и узких грузов (лыжи, лыжные палки и пр.), которые не помещаются целиком в закрытом багажнике.

1. Потяните вниз подлокотник.
2. Потяните крышку вниз, одновременно нажимая вниз фиксирующий рычаг.

⚠ ПРЕДУПРЕЖДЕНИЕ

Не помещайте тяжелые или острые предметы в карманы на спинках сидений или в отсек для вещей в подлокотнике. В случае аварии они могут вывалиться из кармана и травмиро-

вать людей, находящихся в автомобиле.

⚠ ПРЕДОСТЕРЕЖЕНИЕ

- Не храните в них маленькие или тяжелые предметы. Они могут вывалиться и травмировать людей.
- Когда груз загружен через задние пассажирские сиденья, необходимо его закрепить должным образом, чтобы предотвратить произвольное перемещение во время движения.

*** ПРИМЕЧАНИЕ**

- Необходимо соблюдать осторожность, пропуская груз через задние пассажирские сиденья, чтобы предотвратить повреждение внутренней обивки транспортного средства.
- Когда будет опущен и подлокотник, и панель, которая находится между спинкой заднего сиденья и багажником, сначала установите на место панель, а затем подлокотник. Если этого не сделать, ручки панели и подлокотника будут мешать друг другу и могут получить повреждения.

Ремни безопасности

Ремни безопасности рассчитаны на охват тела по скелету: они должны низко лежать на тазе либо на тазе, грудной клетке и плечах.

⚠ ПРЕДУПРЕЖДЕНИЕ

- Для обеспечения максимальной безопасности необходимо пользоваться ремнями безопасности при каждой поездке на автомобиле.
- Наибольшую эффективность ремни безопасности обеспечивают, если спинки сидений находятся в вертикальном положении.
- Детей возрастом 13 лет и младше следует перевозить на заднем сиденье, правильно пристегнув ремнями безопасности. Запрещено перевозить детей на переднем пассажирском сиденье. Если на переднее сиденье необходимо посадить ребенка старше 13 лет, следует правильно пристегнуть его и отодвинуть сиденье как можно дальше назад.
- Запрещено пропускать плечевой ремень безопасности под мышкой или за спиной. При неправильном размещении плечевой ремень безопасности может стать причиной тяжелых травм при столкновении. Плечевой ремень безопасности должен проходить посреди плеча через ключицу.
- Никогда не накидывайте ремень безопасности поверх хрупких предметов. При внезапной остановке или ударе ремень безопасности может повредить их.
- Следите, чтобы ремень безопасности не перекручивался. Перекрученный ремень безопасности не

может выполнять свою функцию в полной мере. При столкновении такой ремень может врезаться в тело. Следите за тем, чтобы лента ремня была прямой и не перекручивалась.

- Будьте внимательны, чтобы не повредить ленту или крепления ремня. Если лента или крепление ремня повреждены, замените их.
- Ремень безопасности рассчитан на охват тела по скелету: он должен низко лежать на тазе либо на тазе, грудной клетке и плечах (в зависимости от конструкции ремня); следует избегать расположения поясной ветви ремня на животе. Чтобы ремни безопасности выполняли свое предназначение, их нужно регулировать так, чтобы они были затянуты как можно туже, но не доставляли неудобств. Слабо затянутый ремень не может обеспечить соответствующей защиты. Следите за тем, чтобы не загрязнять ленту ремня лаками, маслами, химическими веществами и в особенности аккумуляторной кислотой. Очистку ремня нужно выполнять с помощью мягкого мыльного раствора. Если лента ремня истерта, загрязнена или повреждена, то ремень следует заменить. Если ремень использовался при сильном ударе, следует полностью заменить весь его узел, даже если на нем нет видимых повреждений. Не следует пользоваться ремнями с перекрученными ветвями. Каждый ремень безопасности предназначен для одного пассажира: опасно пристегивать ремень, перебросив его через

ребенка, сидящего на коленях у пассажира.

- Пользователь не должен вносить в конструкцию ремней безопасности модификаций или доработок, вследствие которых приспособления для регулировки длины ремней перестают натягивать ремни или узел ремня безопасности невозможно отрегулировать, чтобы убрать провисание.
- При пристегивании ремня безопасности следите за тем, чтобы не вставить замок в пряжку соседнего ремня. Это опасно, так как не обеспечивает надлежащей защиты с помощью ремня безопасности.
- Не следует отстегивать ремень безопасности, а также отстегивать и пристегивать его во время движения автомобиля. Это может привести к потере управления и дорожно-транспортному происшествию, результатом которого может быть гибель людей, нанесение тяжелых телесных повреждений или причинение ущерба имуществу.
- Пристегивая ремень безопасности, следите за тем, чтобы он не проходил по твердым или хрупким предметам.
- Проверяйте, чтобы в пряжке не было посторонних предметов. Из-за них ремень может неправильно пристегнуться.

Система ремней безопасности

Световой индикатор ремня безопасности

Световой индикатор ремня безопасности переднего сиденья

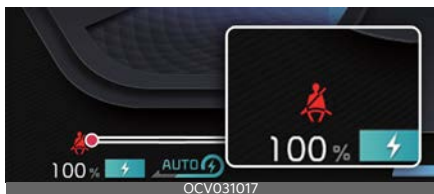

Условия работы

- При движущемся автомобиле
 - Световой индикатор ремня безопасности переднего сиденья будет светиться приблизительно 3~6 секунд.
- При отстегнутом ремне безопасности
 - Для сиденья водителя звуковой сигнал ремня безопасности переднего сиденья будет звучать приблизительно 5 секунд. (при наличии)
 - Световой индикатор ремня безопасности переднего сиденья останется включенным. (при наличии)
- При отстегнутом ремне безопасности переднего сиденья и при движении автомобиля с примерной скоростью ниже 20 км/ч (12 миль/ч)
 - Загорится световой индикатор ремня безопасности переднего сиденья.
- При движении автомобиля с примерной скоростью выше 20 км/ч (12 миль/ч)

- Звуковой сигнал будет звучать приблизительно 100 секунд.
- Световой индикатор ремня безопасности переднего сиденья будет мигать.

Световые индикаторы ремня безопасности пассажира на заднем сиденье (при наличии)



- Сиденье 2-го ряда: (1) со стороны водителя, (2) посередине, (3) со стороны пассажира

Условия работы

Для Европы

- При движущемся автомобиле
 - Световой индикатор ремня безопасности заднего пассажирского сиденья будет светиться приблизительно 6 секунд.
- При отстегнутом ремне безопасности сиденья и при движении автомобиля с примерной скоростью ниже 20 км/ч (12 миль/ч)
 - Световой индикатор ремня безопасности заднего пассажирского сиденья останется включенным.
- При движении автомобиля с примерной скоростью выше 20 км/ч (12 миль/ч)
 - Звуковой сигнал ремня безопасности заднего пассажирского сиденья будет звучать приблизительно 35 секунд

- Световой индикатор ремня безопасности заднего пассажирского сиденья будет мигать.
- При движении автомобиля с отстегнутым ремнем безопасности, или если водитель отстегнул ремень безопасности при движении автомобиля с примерной скоростью выше 20 км/ч (12 миль/ч)
 - Звуковой сигнал ремня безопасности заднего пассажирского сиденья будет звучать приблизительно 35 секунд
 - Световой индикатор ремня безопасности заднего пассажирского сиденья будет мигать.

Кроме Европы

- При движущемся автомобиле
 - Световой индикатор ремня безопасности заднего пассажирского сиденья будет светиться приблизительно 6 секунд.
- При отстегнутом ремне безопасности сиденья и при движении автомобиля с примерной скоростью ниже 20 км/ч (12 миль/ч)
 - Световой индикатор ремня безопасности заднего пассажирского сиденья будет мигать приблизительно 70 секунд.
- При движении автомобиля с примерной скоростью выше 20 км/ч (12 миль/ч)
 - Звуковой сигнал ремня безопасности заднего пассажирского сиденья будет звучать приблизительно 35 секунд
 - Световой индикатор ремня безопасности заднего пассажирского сиденья будет мигать.

Условия, в которых система не работает

- При открытой или закрытой задней двери и при движении автомобиля со скоростью ниже 10 км/ч (6 миль/ч)
 - Световой индикатор ремня безопасности и звуковой сигнал ремня безопасности не работают, даже если автомобиль движется с приблизительной скоростью выше 20 км/ч (12 миль/ч).

ПРЕДУПРЕЖДЕНИЕ

При движении с ремнем безопасности переднего сиденья, который находится в некорректном положении, возможна ошибка работы системы предупреждения о непристегнутых ремнях безопасности. Важно, чтобы водитель сообщил пассажиру правила посадки в автомобиль, которые приведены в данном руководстве.

ПРИМЕЧАНИЕ

- Несмотря на то что переднее пассажирское сиденье свободно, световой индикатор ремня безопасности будет мигать или гореть в течение 6 секунд.
- Сигнальная лампа непристегнутого ремня безопасности переднего пассажирского сиденья также может сработать при размещении багажа на нем.

Ремень безопасности - 3-точечная система с фиксатором блокировки в экстренных ситуациях

Пристегивание/отстегивание ремня безопасности



Работа

- Вставить металлический наконечник в замок.
- Нажать на кнопку разблокировки на замке ремня безопасности.

* ИНФОРМАЦИЯ

- Когда язычок зафиксируется в пряжке, раздастся щелчок.



- 1 Пряжка ремня безопасности правого заднего сиденья
- 2 Пряжка ремня безопасности центрального заднего сиденья (с пометкой **CENTER** (ЦЕНТР))
- 3 Пряжка ремня безопасности левого заднего сиденья

Регулировка плечевого ремня по высоте



Работа

- Переместите регулятор высоты вверх (1).
- Нажмите на кнопку регулятора высоты (2) и опустите ее (3).

⚠ ПРЕДУПРЕЖДЕНИЕ

- Располагайте поясную часть ремня как можно ниже и плотнее на бедрах, но не на талии. Если поясной ремень расположен слишком высоко на талии, это может увеличить вероятность получения травм в случае столкновения. Обе руки не должны находиться под или над ремнем одновременно. Одна должна быть над ремнем, а другая под ним, как показано на рисунке. Никогда не проводите ремень безопасности под рукой возле двери.
- Перед тем, как пристегнуть задние ремни безопасности, убедитесь, что пряжка ремня соответствует замку. Попытка принудительно пристегнуть левый или правый ремень безопасности в замок центрального сиденья может привести к ненадлежащей фиксации и неспособности защитить вас при аварии.
- После аварии ремни безопасности могут быть повреждены, поэтому, если вы не замените их, они не смогут обеспечить защиту в случае другого столкновения, что приве-

дет к травмам или смерти. Как можно скорее замените ремни безопасности после аварии.

- Убедитесь, что плечевой ремень зафиксирован на соответствующей высоте. Недопустимо прокладывать плечевую лямку через шею или лицо.

⚠ ПРЕДОСТЕРЕЖЕНИЕ

- НЕ складывайте левую часть спинки заднего сиденья, когда пристегнут ремень заднего центрального сиденья. **ВСЕГДА ОТСТЕГИВАЙТЕ** ремень безопасности заднего центрального сиденья, прежде чем складывать левую часть спинки заднего сиденья. Если пристегнут ремень безопасности для центрального пассажира заднего сиденья, когда сложена левая часть спинки заднего сиденья, это может привести к деформации и повреждению верхней части спинки сиденья и отделки ремня безопасности, в результате чего спинка сиденья зафиксирется в сложенном положении.
- Не следует пытаться пристегнуть ремень безопасности левого или правого сиденья к пряжке центрального сиденья. Необходимо убедиться, что ремень безопасности центрального заднего сиденья зафиксирован в пряжке центрального сиденья. В противном случае неправильно пристегнутый ремень безопасности не сможет обеспечить защиту.
- При вытягивании ремня безопасности, чтобы затем его пристегнуть, следует его медленно вытягивать из направляющей, чтобы направля-

ющая ремня безопасности не выскочила из отделки.

*** ПРИМЕЧАНИЕ**

Если невозможно вытащить ремень безопасности из вытягивающего устройства, сильно потяните ремень и отпустите его. Тогда вы сможете плавно вытянуть ремень.

Преднатяжитель ремня безопасности

Автомобиль оборудован устройствами предварительного натяжения ремней безопасности (преднатяжителями) для сидений водителя и переднего пассажира, а также задних сидений (при наличии).



OCV031022L

Ниже представлены основные компоненты системы предварительного натяжения ремней безопасности.

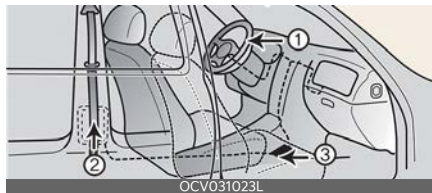

OCV031023L

- 1 Индикатор неисправности подушек безопасности
- 2 Преднатяжитель на вытягивающем устройстве переднего кресла в сборе.
- 3 Модуль управления системой SRS

Условия работы

- При резком торможении, или если попытаться наклониться вперед резким движением, вытягивающее устройство ремня безопасности будет заблокировано в текущем положении.
- Преднатяжитель срабатывает в определенных условиях при лобовом столкновении и туго затягивает ремень безопасности на теле человека.
- Если система регистрирует чрезмерное натяжение ремня безопасности водителя или пассажира при срабатывании преднатяжителя, ограничитель нагрузки внутри вытягивающего преднатяжителя частично снизит давление соответствующего ремня безопасности.

ПРЕДУПРЕЖДЕНИЕ

- Из соображений безопасности следите за тем, чтобы лента ремня не была ослаблена или перекручена и сохраняйте правильное положение на сиденье.
- Ремень безопасности с преднатяжителем обеспечивает максимальный уровень безопасности при соблюдении следующих условий.
 1. Ремень безопасности должен правильно работать и должным образом отрегулирован. Необходимо прочесть и соблюдать все важные рекомендации и указания по мерам предосторожности, касающиеся систем безопасности водителя и пассажиров (включая ремни и подушки безопасности), которые приводятся в данном руководстве.

2. Водитель должен следить за тем, чтобы он сам и его пассажиры правильно пристегивали ремни безопасности.

- Преднатяжители предназначены только для однократного срабатывания. Сработавшие преднатяжители ремней безопасности подлежат замене. Все ремни безопасности любого типа подлежат замене после использования при столкновении.
- При срабатывании механизмы системы преднатяжителей ремней безопасности нагреваются. Не касайтесь элементов системы преднатяжителей ремней безопасности в течение нескольких минут после срабатывания.
- Не пытайтесь самостоятельно проверить или заменить преднатяжители ремней безопасности. Следует проверить систему в специализированной мастерской. Kia рекомендует обратиться к официальному дилеру Kia или партнерской сервисной компании.
- Ни коим образом не пытайтесь производить обслуживание или ремонт системы преднатяжителей ремней безопасности.
- При неправильном обращении с элементами системы преднатяжителей ремней безопасности, а также при несоблюдении предупреждений, запрещающих ударять, модифицировать, осматривать, заменять, обслуживать или ремонтировать элементы системы преднатяжителей ремней безопасности, возможно неправильное функционирование или непреднамеренное срабатывание с причинением серьезных травм.

- В движущемся автомобиле водитель и все пассажиры должны быть пристегнуты ремнями безопасности.
- Если автомобиль или преднатяжитель ремня безопасности подлежат утилизации, обратитесь в специализированную мастерскую. Kia рекомендует обратиться к официальному дилеру Kia или партнерской сервисной компании.
- Кузовные работы в передней части автомобиля могут стать причиной повреждения системы преднатяжителей ремней безопасности. Таким образом, следует пройти обслуживание в специализированной мастерской. Kia рекомендует обратиться к официальному дилеру Kia или партнерской сервисной компании.
- При срабатывании преднатяжителей ремней безопасности может послышаться громкий шум, а в салоне может появиться мелкая пыль, похожая на дым. Это считается нормальным и не представляется опасностью.
- Несмотря на безвредность, мелкая пыль может вызвать раздражение кожи; ее также не следует вдыхать в течение длительного времени. После аварии, в результате которой произошла активизация преднатяжителей ремней безопасности, следует тщательно вымыть подвергнувшиеся воздействию пыли участки кожи.
- Поскольку датчик, отвечающий за срабатывание подушки безопасности системы SRS, соединен с ремнем безопасности, оснащенным преднатяжителем, сигнальная лампа подушки безопасности системы SRS на комбинации приборов загорается при переключении кнопки EV в положение «ON» (Вкл.) и гаснет примерно через 3-6 секунд.

⚠ ПРЕДОСТЕРЕЖЕНИЕ

Если преднатяжитель ремня безопасности работает неправильно, то сигнальная лампа подушки безопасности системы SRS загорается даже в том случае, если сама подушка исправна. Если сигнальная лампа подушки безопасности системы SRS не загорается при переводе автомобиля в положение ON (вкл.), продолжает гореть спустя 3-6 секунд или загорается во время движения автомобиля, рекомендуется проверить систему в специализированной мастерской. Kia рекомендует обратиться к официальному дилеру Kia или партнерской сервисной компании.

*** ПРИМЕЧАНИЕ**

- Если автомобиль оснащен боковой подушкой или шторкой безопасно-

Меры предосторожности при обращении с ремнем безопасности

⚠ ПРЕДУПРЕЖДЕНИЕ

Все люди, находящиеся в автомобиле, все время должны быть пристегнуты ремнями безопасности. Ремни безопасности и детские автокресла снижают риск серьезных или смертельных травм для всех людей,

находящихся в автомобиле, в случае столкновения или внезапной остановки. Без ремня безопасности водитель и пассажиры могут сдвинуться слишком близко к срабатывающей подушке безопасности, удариться о конструктивный элемент салона или быть выброшенными из автомобиля. Правильно используемые ремни безопасности значительно уменьшают эти риски. Всегда соблюдайте меры предосторожности, которые приводятся в данном руководстве в отношении ремней безопасности, подушек безопасности и положения на сиденье.

Младенец или маленький ребенок

Вам необходимо ознакомиться с принятыми в вашей стране требованиями. На заднем сиденье должны быть установлены и надлежащим образом закреплены детские автокресла.

См. раздел "Детская удерживающая система (ДУС)" на странице 4-25.

⚠ ПРЕДУПРЕЖДЕНИЕ

Каждый пассажир автомобиля, включая младенцев и детей, должны быть пристегнуты ремнями безопасности. Никогда не держите ребенка на руках или коленях во время движения автомобиля. Неконтролируемые силы, возникающие во время столкновения, вырвут ребенка из ваших рук и отбросят его внутрь салона автомобиля. Всегда используйте специальное детское автокресло, соответствующее росту и весу ребенка.

* ПРИМЕЧАНИЕ

Маленькие дети лучше всего защищены в случае аварии, если они правильно пристегнуты в расположенном на заднем сиденье специальном детском автокресле, соответствующем стандартам безопасности вашей страны. Перед покупкой любого детского автокресла убедитесь в том, что оно имеет маркировку, подтверждающую его соответствие стандартам безопасности вашей страны. Детское автокресло должно соответствовать росту и весу ребенка. Проверьте эту информацию в этикетке на детском кресле. См. раздел "Детская удерживающая система (ДУС)" на странице 4-25.

Дети старшего возраста

Дети, которые не помещаются в детское автокресло, должны располагаться на заднем сиденье и быть пристегнуты поясными/плечевыми ремнями безопасности. Поясная часть ремня должна быть пристегнута и затянута на бедрах как можно ниже. Периодически проверяйте, пристегивается ли ремень безопасности надлежащим образом. Ерзание ребенка может нарушить регулировку ремня безопасности. В случае аварии дети будут в наибольшей безопасности, если они надлежащим образом пристегнуты на заднем сиденье автомобиля. Если ребенок старшего возраста (более 13 лет) должен сидеть на переднем сиденье, необходимо надежно пристегнуть его с помощью поясного/плечевого ремня и переместить сиденье в крайнее заднее положение. Дети в возрасте до 13 лет

должны быть надежно пристегнуты на заднем сиденье. ЗАПРЕЩАЕТСЯ размещать ребенка в возрасте до 13 лет на переднем сиденье. НИКОГДА не ставьте детское автокресло, направленное против хода автомобиля, на переднем сиденье.

Если плечевая часть ремня слегка касается шеи или лица ребенка, попробуйте поместить его ближе к центру автомобиля. Если плечевой ремень по-прежнему касается лица или шеи ребенка, его нужно усадить в детское автокресло.

▲ ПРЕДУПРЕЖДЕНИЕ

- Никогда не допускайте контакта шеи или лица ребенка с плечевым ремнем безопасности, когда автомобиль находится в движении.
- Если ремень на ребенке неправильно закреплен и отрегулирован, существует риск получения серьезной травмы или смерти.

Беременная женщина

Для того чтобы снизить вероятность травмирования в случае аварии, беременным женщинам рекомендуется пользоваться ремнем безопасности. При использовании ремня безопасности его поясную ветвь следует разместить как можно ниже на бедрах и плотно подтянуть (не следует располагать поясную ветвь ремня на животе). За более точными рекомендациями обращайтесь к врачу.

▲ ПРЕДУПРЕЖДЕНИЕ

Беременная женщина ни в коем случае не должна размещать поясную ветвь ремня безопасности на животе,

где находится плод, или выше живота, так как в этом положении в случае аварии ремень может причинить вред плоду.

Перевозка пострадавшего

Во время транспортировки пострадавшего следует использовать ремень безопасности. Если необходимо, следует проконсультироваться с врачом.

Один ремень для одного человека

Запрещается пристегивать двух человек (включая ребенка) одним ремнем. Это может усугубить травмы в случае аварии.

Не ложитесь

Для уменьшения возможности травмирования в случае аварии и достижения максимальной эффективности системы безопасности, все пассажиры должны сидеть, а передние сиденья должны находиться в вертикальном положении во время движения автомобиля. Ремень безопасности не может обеспечить надлежащую защиту, если человек лежит на заднем сиденье, или если переднее сиденье находится в откинутом положении.

▲ ПРЕДУПРЕЖДЕНИЕ

Движение автомобиля с откинутой спинкой сиденья увеличивает вероятность серьезных или смертельных травм в случае столкновения или внезапной остановки. Эффективность системы безопасности (ремни безопасности и подушки безопасности)

значительно ухудшается при откидывании сиденья. Ремни безопасности должны быть натянуты на бедрах и груди, чтобы работать должным образом. Чем более спинка сиденья наклонена назад, тем больше шансов, что бедра пассажира выскользнут из под ремня безопасности, что приведет к серьезным внутренним повреждениям или шея пассажира ударится о плечевой ремень. Водители и пассажиры всегда должны сидеть на своих местах на полную глубину сиденья с правильно пристегнутыми ремнями безопасности, при этом спинка сиденья должны находиться в вертикальном положении.

Уход за ремнями безопасности

Запрещается производить разборку или модификацию систем ремней безопасности. Кроме того, соблюдайте осторожность, чтобы не повредить ремни безопасности и крепежные приспособления петлями сидений, дверьми и иными способами.

ПРЕДУПРЕЖДЕНИЕ

- При возврате спинки заднего сиденья в вертикальное положение после складывания следите за тем, чтобы не повредить ленту или пряжку ремня безопасности. Следите, чтобы лента или пряжка ремня не были зажаты задним сиденьем. Ремень безопасности с поврежденной лентой или пряжкой потеряет свою прочность и может не сработать во время аварии или при внезапной остановке, что может привести к серьезной травме. В случае повреждения

ленты или пряжки ремня безопасности немедленно замените их.

- В закрытом автомобиле, оставленном на солнце, ремни безопасности могут сильно нагреться. При контакте с ними дети и несовершеннолетние могут получить ожоги.

Периодический осмотр

Все ремни безопасности рекомендуется периодически осматривать на предмет износа или повреждений любого рода. Все поврежденные части необходимо безотлагательно заменить.

Ремни должны быть чистыми и сухими

При загрязнении ремней их можно очистить слабым мыльным раствором и теплой водой. Запрещено использовать отбеливатели, красители, сильные моющие средства или абразивные вещества, поскольку они могут повредить и ослабить ткань.

Время замены ремней безопасности

Если автомобиль попал в аварию, необходимо полностью заменить весь узел использовавшегося ремня безопасности. Это должно быть выполнено даже при отсутствии видимых повреждений. В этом случае следует заменить систему в специализированной мастерской. Kia рекомендует проконсультироваться с официальным дилером Kia или партнерской сервисной компанией.

Детская удерживающая система (ДУС)

Наша рекомендация: перевозите детей только на заднем сидении

Младенцы и маленькие дети должны быть пристегнуты в соответствующих детских удерживающих системах, установленных лицом по направлению или против направления движения на сиденье автомобиля. Следует прочитать и выполнять предоставленные изготовителем инструкции по установке и использованию детской удерживающей системы.

Дети до 13 лет в автомобиле должны располагаться на заднем сиденье; они должны быть надлежащим образом пристегнуты, чтобы свести к минимуму риск травмирования при аварии, внезапной остановке или резком маневре.

По статистике дорожно-транспортных происшествий дети находятся в большей безопасности, если располагаются не на переднем, а на заднем сиденье и правильно пристегнуты. Если ребенок слишком большой для использования детской удерживающей системы, должны использоваться штатные ремни безопасности.

В большинстве стран действуют нормы, требующие перевозить детей в одобренных детских автокреслах.

Предписываемые законом возраст или вес/рост ребенка, при достижении которых вместо детских удерживающих систем могут использоваться ремни безопасности, в различных странах могут отличаться, поэтому следует знать об определенных требованиях в конкретной стране/стране назначения.

Детские удерживающие системы должны надлежащим образом размещаться и устанавливаться на сиденье. Следует использовать имеющиеся в продаже детские автокресла, соответствующие требованиям, принятым в вашей стране.

ПРЕДУПРЕЖДЕНИЕ

- Дети в автомобиле должны быть правильно пристегнуты. Детей всех возрастов безопаснее всего перевозить на заднем сиденье. Ни при каких обстоятельствах не устанавливайте детское автокресло на переднее пассажирское сиденье, если не отключена подушка безопасности.
- Соблюдайте инструкции производителя детского автокресла касательно его установки и использования.
- Ребенок в детском автокресле должен быть правильно пристегнут.
- Не следует использовать детскую кроватку или автокресло, которые крепятся на сиденье с помощью крючков: такая система крепления не обеспечивает достаточной защиты при аварии.
- После аварии следует проверить систему в специализированной мастерской. Kia рекомендует обратиться к официальному дилеру Kia или партнерской сервисной компании.

Выбор детской удерживающей системы (ДУС)

Работа

- Выбирайте детского автокресла, исходя из роста и веса вашего

ребенка. Как правило вся необходимая информация или инструкции к применению приведены на заводской этикетке.

- Выбранная детская удерживающая система должна соответствовать сиденьям транспортного средства, в котором она будет использоваться.

* ИНФОРМАЦИЯ

- Убедитесь в том, что детское автокресло имеет маркировку, подтверждающую его соответствие стандартам безопасности вашей страны. Детское автокресло может устанавливаться в автомобиль, только если оно сертифицировано в соответствии с требованиями ECE-R44 или ECE-R129.
- Выбирайте детского автокресла, исходя из роста и веса вашего ребенка. Как правило вся необходимая информация или инструкции к применению приведены на заводской этикетке.
- Выбранная детская удерживающая система должна соответствовать сиденьям транспортного средства, в котором она будет использоваться. Чтобы узнать о пригодности детских автокресел для установки на сиденье, см. "Пригодность каждого посадочного места для размещения детских автокресел, крепящихся ремнями безопасности и с помощью системы ISOFIX в соответствии с нормами ООН (Информация для владельцев автомобилей и производителей детских автокресел)" на странице 4-31.
- Ознакомьтесь с инструкциями по установке и использованию детских автокресел, которые предо-

ставляются изготовителем, и следуйте им.

Типы детских автокресел

Обращенные вперед/назад детские автокресла

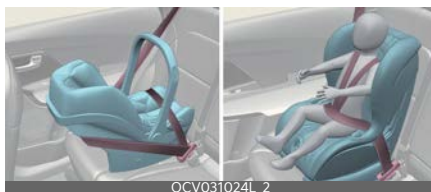

Детское автокресло с ориентацией против хода движения закрепляется на спинке сиденья таким образом, что ребенок располагается спиной к поверхности спинки сиденья. Ребенок фиксируется системой ремней, которая в случае аварии удерживает ребенка в детском автокресле и снижает нагрузку на уязвимые шею и позвоночник.

Дети в возрасте до одного года должны находиться только в детской удерживающей системе с расположением против хода движения. Существуют различные типы детских автокресел с ориентацией против хода движения. Детские автокресла для младенцев можно закреплять только с ориентацией против хода движения. Детские автокресла-трансформеры и детские автокресла «3 в 1», как правило, имеют более высокие ограничения по росту и весу для ориентации против хода движения, что позволяет перевозить ребенка с ориентацией против хода движения в течение более длительного времени.

Детское автокресло с ориентацией против хода движения следует

использовать до тех пор, пока рост и вес ребенка не достигли ограничений, установленных производителем детского автокресла.

Детское автокресло с ориентацией по ходу движения обеспечивает фиксацию ребенка с помощью ремней. Перевозить ребенка в детском автокресле с ориентацией по ходу движения, снабженном ремнями, следует до тех пор, пока рост и вес ребенка не достигли ограничений, установленных производителем детского автокресла.

Когда ребенок вырастает из детского автокресла с ориентацией по ходу движения, его следует перевозить на дополнительной подушке.

Дополнительные подушки

Дополнительная подушка — это детская удерживающая система, предназначенная для лучшей пригонки системы ремней безопасности. При использовании дополнительной подушки ремни безопасности располагаются правильно, прилегая к самым крепким участкам тела ребенка. Детей следует перевозить на кресле-бустере до тех пор, пока они не вырастут достаточно для того, чтобы ремни безопасности располагались правильно.

При правильно закрепленной системе ремней безопасности поясной ремень должен удобно располагаться на верхней части бедер, а не на животе. Плечевой ремень безопасности должен удобно проходить через плечо и грудную клетку, а не через шею или лицо. Дети до 13 лет в автомобиле должны располагаться на заднем сиденье; они должны быть надлежащим образом пристегнуты, чтобы свести к минимуму риск травмирования при аварии, внезапной остановке или резком маневре.

установка детской удерживающей системы (ДУС)

Работа

- Закрепить надлежащим образом детскую удерживающую систему в транспортном средстве.
- Убедиться, что детская удерживающая система закреплена должным образом.
- Пристегнуть ребенка в детской удерживающей системе.

ПРЕДУПРЕЖДЕНИЕ

- Перед установкой детской удерживающей системы обязательно ознакомьтесь с инструкциями по установке и использованию детского автокресла, которые предоставляются производителем, и следуйте им. Несоблюдение инструкций и предупреждений в случае аварии может стать причиной серьезной травмы или смерти.
- Если подголовник сиденья мешает правильной установке детского автокресла, необходимо отрегулировать или полностью снять подголовник этого сиденья.

ПРЕДОСТЕРЕЖЕНИЕ

Во время стоянки в закрытом автомобиле детское автокресло может сильно нагреваться. Для предотвращения ожогов следует проверить поверхность сиденья и пряжки, прежде чем сажать ребенка в детскую удерживающую систему.

Анкерное крепление и верхний ремень ISOFIX (система крепления ISOFIX) для детей

Крепления ISOFIX представляют собой металлические петли, встроенные в автомобиль. Предусмотрено два нижних крепления для каждого места установки ISOFIX, которые предназначены для нижних деталей крепления детской удерживающей системы.



1 Индикатор положения якорных креплений «ISOFIX»

2 Якорное крепление ISOFIX

Анкерные крепления ISOFIX встроены в крайнее левое и правое задние посадочные места.



⚠ ПРЕДУПРЕЖДЕНИЕ

Не пытайтесь установить детскую удерживающую систему с помощью анкерных креплений ISOFIX на заднее центральное посадочное место. Оно не оборудовано анкерными крепле-

ниями ISOFIX. Использование анкерных креплений боковых задних сидений для установки детской удерживающей системы на центральное посадочное место может привести к повреждению анкерных креплений.

Закрепление детской удерживающей системы с помощью системы «ISOFIX»

Работа

- Отодвиньте пряжку ремня безопасности в сторону от анкерного крепления ISOFIX.
- Отодвиньте любые другие предметы в сторону от анкерного крепления.
- Установите детскую удерживающую систему на сиденье транспортного средства, затем подсоедините сиденье к анкерным креплениям ISOFIX согласно инструкциям производителя детской удерживающей системы.

⚠ ПРЕДУПРЕЖДЕНИЕ

При использовании системы ISOFIX должны быть приняты указанные далее меры предосторожности.

- Прочитать прилагаемые к детской удерживающей системой инструкции по установке.
- Ребенок может достать и схватить не втянутые ремни безопасности, поэтому следует застегнуть все неиспользуемые ремни безопасности и втянуть лямки ремней безопасности позади ребенка. Ребенок может задохнуться, если плечевая лямка обернется вокруг его шеи и ремень безопасности натянется.

- ЗАПРЕЩАЕТСЯ присоединять несколько детских удерживающих систем к одному анкерному креплению. Это может привести к ослаблению или поломке якорного крепления.
- После дорожно-транспортного происшествия всегда проверяйте состояние системы ISOFIX(i-Size) у своего дилера. В результате аварии система ISOFIX может быть повреждена и не способна фиксировать детскую удерживающую систему должным образом.

Закрепление детского автокресла с помощью системы якорных ремней Top Tether

Тип А



OCV031027L_2

Тип В



OCV031028L_2

Работа

- Перебросьте ремень детского автокресла через спинку сиденья.
- Вставьте якорный ремень в якорное крепление.
- Затяните якорный ремень, соблюдая указания производителя детского автокресла.

⚠ ПРЕДУПРЕЖДЕНИЕ

При установке якорного ремня соблюдайте следующие меры предосторожности:

- Прочитать прилагаемые к детской удерживающей системой инструкции по установке.
- ЗАПРЕЩАЕТСЯ присоединять несколько детских удерживающих систем к одному анкерному креплению ISOFIX для верхнего ремня. Это может стать причиной ослабления или поломки анкерного крепления или крюка ремня.
- Запрещается крепить верхний ремень к другим анкерным креплениям, кроме специально предназначенного. При ненадлежащем креплении ремень может не обеспечивать надежной фиксации.

- Якорные крепления детского автокресла рассчитаны только на нагрузки, возникающие при правильной установке автокресла. Ни при каких обстоятельствах не допускается их использование для крепления штатных ремней безопасности и для фиксации других предметов или оборудования в автомобиле.

вым ремнем безопасности, см. раздел «Закрепление детского автокресла с помощью системы якорных ремней».

- Чтобы снять детское автокресло, нажмите кнопку разблокирования на замке, а затем вытащите поясной/плечевой ремень безопасности из детского кресла, дав ему полностью втянуться.

Крепление детского автокресла с использованием поясного/плечевого ремня безопасности

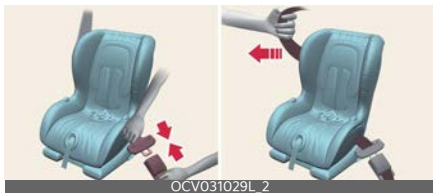

Работа

- Установите детское автокресло на заднее сиденье и протяните поясной/плечевой ремень вокруг автокресла или через него.
- Застегните пряжку ремня.
- Удалите слабинку ремня в максимально возможной степени, нажимая на детское удерживающее устройство и подавая плечевую лямку назад во втягивающее устройство.
- Попытайтесь сдвинуть детскую удерживающую систему в разные стороны, чтобы убедиться в надежности ее крепления ремнем безопасности.
- Если производитель детского автокресла рекомендует использовать якорный ремень с поясным/плече-

Пригодность каждого посадочного места для размещения детских автокресел, крепящихся ремнями безопасности и с помощью системы ISOFIX в соответствии с нормами ООН (Информация для владельцев автомобилей и производителей детских автокресел)

- Да: подходит для установки ДУС указанной категории
- Нет — не подходит для указанной категории детских автокресел
- «-»: неприменимо
- Таблица приведена для автомобилей с расположением руля с левой стороны. За исключением переднего пассажирского сиденья, данные в таблице действительны для автомобилей с правосторонним управлением. Для автомобилей с расположением руля с правой стороны используйте информацию для пассажирского места номер 3.

F: по ходу движения

R: против хода движения

Категории детских автокресел		Позиции сидений						
		1	2	3		4	5	6
				Подушка безопасности ON	Подушка безопасности OFF			
Универсальные ДУС с ремненной фиксацией		-	-	Нет	Да ^{*1} (F, R)	Да (F, R)	Да ^{*2} (F, R)	Да (F, R)
Детские автокресла стандарта i-size	ISOFIX CRF: F2, F2X, R1, R2	-	-	Нет	Нет	Да	Нет	Да
Переносная детская кроватка (детское автокресло с креплением ISOFIX, устанавливаемое поперечно)	ISOFIX CRF: L1, L2	-	-	Нет	Нет	Нет	Нет	Нет
Автокресла ISOFIX для младенцев* (*: детские автокресла ISOFIX)	ISOFIX CRF: R1	-	-	Нет	Нет	Да (R)	Нет	Да (R)
ДУС с ISOFIX для детей ясельного возраста — небольшого размера	ISOFIX CRF: F2, F2X, R2, R2X	-	-	Нет	Нет	Да (F, R)	Нет	Да (F, R)
Автокресла ISOFIX для детей ясельного возраста — большие* (*: не дополнительные подушки)	ISOFIX CRF: F3, R3	-	-	Нет	Нет	Да (F, R ^{*3})	Нет	Да (F, R ^{*3})
Дополнительная подушка — узкая	ISO CRF: B2	-	-	Нет	Нет	Да ^{*4}	Нет	Да ^{*4}
Дополнительная подушка — полноразмерная	ISO CRF: B3	-	-	Нет	Нет	Да ^{*4}	Нет	Да ^{*4}

* 1. Необходимо установить спинку кресла переднего пассажира в самое высокое положение. (Сиденье номер 3)

* 2. Пассажирское место № 5 не подходит для установки детских удерживающих систем с опорной стойкой.

* 3. Для установки обращенного назад большого детского автокресла с ISOFIX для детей ясельного возраста

- Сиденье водителя: необходимо сдвинуть сиденье водителя в центральное положение. (Сиденье номер 1)
- Переднее пассажирское сиденье: необходимо сдвинуть сиденье водителя в центральное положение. (Сиденье номер 3)
- * 4. Если подголовник сиденья мешает правильной установке детского автокресла, необходимо отрегулировать или полностью снять подголовник этого сиденья.

Сиденье номер		Положение в автомобиле	
1	Переднее левое		
2	Переднее центральное		
3	Переднее правое		
4	Левое 2-го ряда		
5	Центральное 2-го ряда		
6	Правое 2-го ряда		

* Ни при каких обстоятельствах не устанавливайте обращенное назад детское автокресло на переднее пассажирское сиденье, если не отключена подушка безопасности.

* Для полууниверсальных или подходящих только к конкретной модели автомобиля детских автокресел (ISOFIX или автокресел, крепящихся ремнями безопасности) ознакомьтесь со списком совместимых моделей автомобилей в инструкции к детскому автокреслу.

Рекомендуемое автокресло для автомобиля в соответствии с нормами ООН

Весовая категория	Наименование	Производитель	Тип крепления	ECE-R44 Официальное утверждение №.
40-83 см	BABY-SAFE 3 i-SIZE CRS с FLEX BASE i-SENSE	Детское автокресло Britax Römer	Кресла ISOFIX с опорной ногой, устанавливаемые против направления движения	E1*129R03/04*0060
76-105 см	TRIFIX ² i-SIZE	Детское автокресло Britax Römer	ISOFIX и ЯКОРНЫЙ РЕМЕНЫ	E1*129R02/06*001
100-150 см	KidFix i-SIZE	Детское автокресло Britax Römer	ISOFIX и ремень безопасности, с использованием поясного ремня безопасности CRS	E1*129R03/04*0061
Группа III	Viaggio 2-3 Shuttle	Peg Perego	ISOFIX и ремень безопасности	ECE R44/04-E24-0000256

Информация о производителях детских автокресел

Britax Römer: www.britax.com

Peg Perego: www.pegperego.com

Подушка безопасности — система пассивной безопасности

Левый руль

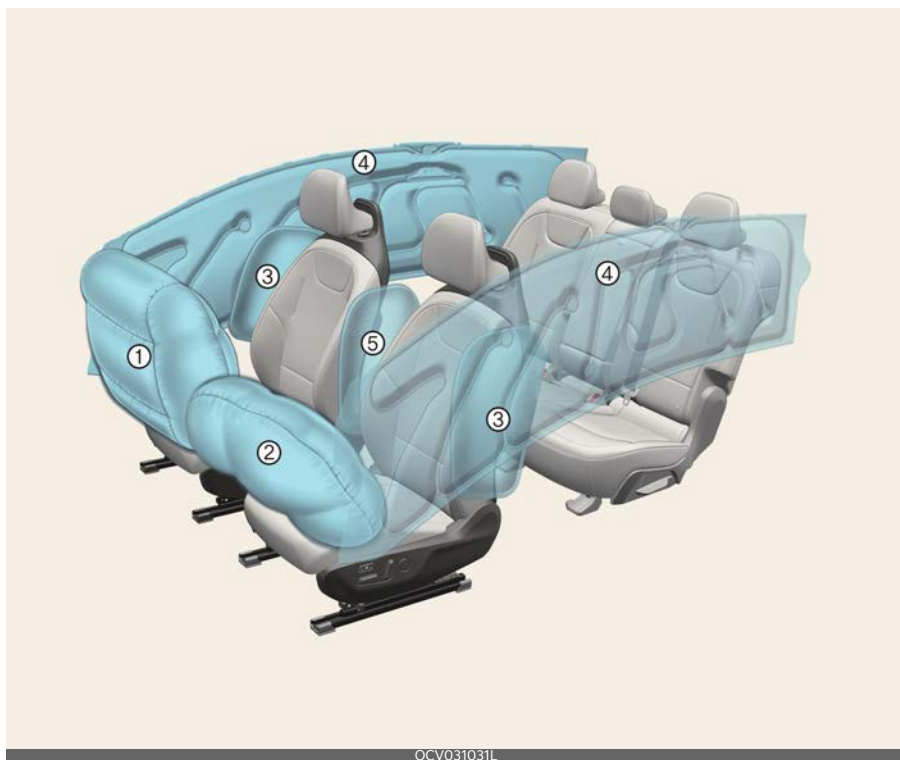

OCV031031L

* Конкретные характеристики вашего автомобиля зависят от выбранной комплектации или региона.

- 1 Передняя подушка безопасности пассажира
- 2 Фронтальная подушка безопасности водителя
- 3 Боковая подушка безопасности
- 4 Шторка безопасности
- 5 Боковая подушка безопасности между передними сиденьями

Правый руль

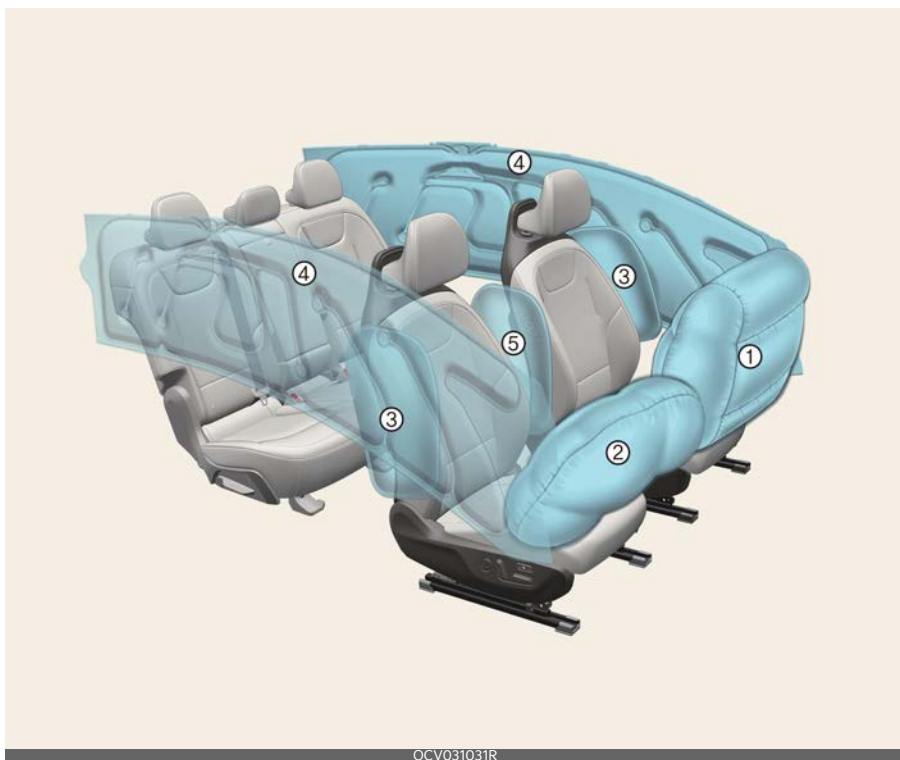

OCV031031R

* Конкретные характеристики вашего автомобиля зависят от выбранной комплектации или региона.

- 1 Передняя подушка безопасности пассажира
- 2 Фронтальная подушка безопасности водителя
- 3 Боковая подушка безопасности
- 4 Шторка безопасности
- 5 Боковая подушка безопасности между передними сиденьями

Принцип действия подушки безопасности

- Система подушек безопасности активируется (и способна сработать при необходимости), только если кнопка EV находится в положении ON (вкл.), и может активироваться в течение около 3 минут после выключения двигателя.
- Подушки безопасности незамедлительно надуваются в случае сильного фронтального или бокового столкновения (если автомобиль оснащен боковой подушкой или шторкой безопасности) с целью уберечь находящихся в салоне людей от серьезных травм.
- Раскрытие подушек производится, как правило, на основании силы и направления удара. На основании этих двух факторов датчики передают сигнал с командой на раскрытие/надувание подушек безопасности.
- Раскрытие подушек будет производиться на основании силы и направления удара. Подушки безопасности не будут срабатывать при любом ударе или столкновении.
- Передние подушки безопасности моментально полностью надуваются и затем сдуваются. Практически невозможно увидеть, как подушки безопасности надуваются во время аварии. Скорее всего, вы увидите сработавшие и опорожненные подушки безопасности, свисающие из отделений, где они хранятся, уже после столкновения.
- Для того чтобы обеспечить защиту при серьезном столкновении, подушки безопасности должны наполняться очень быстро. Высокая скорость наполнения подушки безопасности обусловлена крайне коротким промежутком времени, в течение которого происходит столкновение, а также необходимостью раскрытия подушки безопасности в пространстве между пассажиром и элементами конструкции автомобиля прежде, чем пассажир ударится об эти элементы. Высокая скорость наполнения подушки безопасности уменьшает риск получения тяжелых или опасных для жизни травм при сильном столкновении, поэтому данный параметр является важной характеристикой ее конструкции.
- Однако наполнение подушки безопасности также может причинять травмы, например ссадины на лице, гематомы и переломы, так как вследствие высокой скорости наполнения подушки безопасности раскрываются со значительной силой.
- В некоторых обстоятельствах контакт с подушкой безопасности рулевого колеса может привести к смертельным травмам, особенно если человек сидит слишком близко к рулю.

⚠ ПРЕДУПРЕЖДЕНИЕ

- Даже если автомобиль оснащен подушками безопасности, водитель и пассажиры должны всегда пристегиваться ремнями безопасности, которые снижают риск получения и тяжесть травм в случае столкновения или в большинстве случаев опрокидывания автомобиля.

- Система пассивной безопасности и натяжители ремня безопасности содержат взрывчатые химические вещества. Перед очисткой автомобиля необходимо снять систему пассивной безопасности и натяжители, в противном случае это может привести к возникновению пожара. Перед утилизацией автомобиля следует обратиться в специализированную мастерскую. Kia рекомендует обратиться к официальному дилеру Kia или партнерской сервисной компании.
- Храните детали и проводку системы пассивной безопасности в сухом месте. Под воздействием воды или другой жидкости они могут прийти в негодность и привести к пожару или серьезным травмам.
- Для того чтобы избежать тяжелых травм или смерти вследствие раскрытия подушек безопасности при столкновении, водитель должен сидеть как можно дальше от подушки безопасности рулевого колеса. Передний пассажир должен отодвинуть сиденье как можно дальше назад и сидеть, откинувшись на спинку.
- В случае столкновения подушки безопасности наполняются мгновенно, и пассажиры могут пострадать от силы раскрытия подушек, если сидят в неправильном положении.
- Наполнение подушки безопасности может стать причиной травм, в частности ссадин на лице и теле, порезов от разбившегося стекла или ожогов.

* ПРИМЕЧАНИЕ

При наличии датчика опрокидывания

Подушки безопасности также незадолго до опрокидывания (если автомобиль оснащен боковой подушкой или шторкой безопасности) с целью уберечь находящихся в салоне людей от серьезных травм.

Шум и дым

Когда подушки надуваются, они производят громкий шум и в салоне автомобиля появляются дым и порошковая взвесь в воздухе. Это считается нормальным при срабатывании газогенератора модуля надувной подушки безопасности. После срабатывания подушки безопасности вы можете почувствовать существенный дискомфорт при дыхании вследствие контакта груди с ремнем безопасности и подушкой безопасности, а также вдыхания дыма и порошковой взвеси.

Откройте двери и/или окна как можно скорее после удара, чтобы уменьшить дискомфорт и предотвратить длительное воздействие дыма и порошка.

Хотя дым и порошок нетоксичны, они могут вызвать раздражение кожи (глаз, носа, гортани и т. д.). В этом случае промойте пораженный участок холодной водой и сразу же обратитесь к врачу, если симптомы не проходят.

⚠ ПРЕДУПРЕЖДЕНИЕ

- При раскрытии подушки безопасности относящиеся к ней детали в

рулевом колесе и/или комбинации приборов и/или по обе стороны рейлингов на крыше над передними и задними дверями становятся очень горячими. Во избежание травм не прикасайтесь к внутренним компонентам подушки безопасности в местах их хранения сразу после развертывания.

- Не размещайте и не устанавливайте в зонах срабатывания подушек безопасности, таких как комбинация приборов, окна, стойки и рейлинги крыши автомобиля.

Сигнальная лампа и индикатор подушки безопасности

Сигнальная лампа подушки безопасности 🚗

Условия работы

- При движущемся автомобиле
 - Сигнальная лампа подушки безопасности должна загореться приблизительно на 3~6 секунд и погаснуть.

Неисправность

- При движении автомобиля сигнальная лампа подушки безопасности не загорается на короткое время.
- Сигнальная лампа подушки безопасности продолжает гореть спустя приблизительно 3~6 секунд.
- Сигнальная лампа подушки безопасности загорается при движении автомобиля.

Переключатель «ON/OFF» (Вкл./выкл.) фронтальной подушки безопасности пассажира (при наличии)

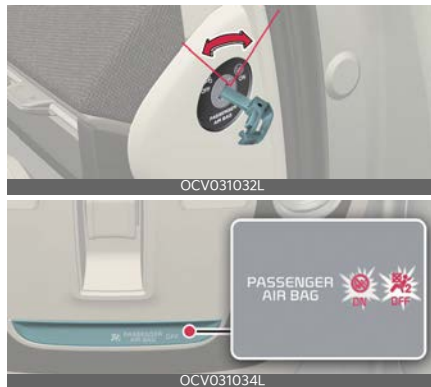

Работа

- Вставьте мастер-ключ в переключатель «ON/OFF» (Вкл./выкл.) фронтальной подушки безопасности пассажира.
- Поверните ключ для активации/деактивации фронтальной подушки безопасности пассажира.
 - При установке детского автокресла на переднее пассажирское сиденье.
 - В отсутствие пассажира на сиденье.

Индикатор «ON/OFF» (Вкл./Выкл.) фронтальной подушки безопасности пассажира 🚗



Условия работы

- После начала движения автомобиля
 - Индикатор «ON/OFF» (Вкл./Выкл.) фронтальной подушки безопасности пассажира загорается приблизительно на 4 секунды.
- При установке переключателя фронтальной подушки безопасности пассажира в положение «ON/OFF» (Вкл./Выкл.).
 - Горит индикатор «ON/OFF» (Вкл./Выкл.) фронтальной подушки безопасности пассажира.

Условия, в которых система не работает

- При движении автомобиля в течение приблизительно 3 минут после выключения двигателя
 - Индикатор «ON/OFF» (Вкл./Выкл.) фронтальной подушки безопасности не загорается.



ПРЕДУПРЕЖДЕНИЕ

- Изменить положение переключателя фронтальной подушки безопасности можно не только ключом, но и с помощью аналогичного небольшого жесткого предмета. Не забывайте проверять положение переключателя и состояние индикатора включения/отключения фронтальной подушки безопасности пассажира.
- Ответственность за положение выключателя фронтальной подушки безопасности пассажира несет водитель.
- Отключать фронтальную подушку безопасности пассажира можно, только когда кнопка EV находится в

положении «OFF» (Выкл.), в противном случае модуль управления системой SRS может выйти из строя.

Кроме того, существует опасность несрабатывания или неправильного срабатывания фронтальных подушек безопасности, а также боковых подушек и шторок безопасности водителя и/или переднего пассажира в случае столкновения.

- Запрещается устанавливать на переднее пассажирское сиденье детское автокресло в положении против хода автомобиля, если не отключена фронтальная подушка безопасности пассажира. В случае аварии младенец или ребенок может получить серьезные травмы или погибнуть в результате срабатывания подушки безопасности.
- Несмотря на то что в данном автомобиле имеется выключатель фронтальной подушки безопасности пассажира, не следует устанавливать детское автокресло на сиденье переднего пассажира. Запрещается устанавливать детскую удерживающую систему на переднее сиденье. Дети, которые не помещаются в детское автокресло, должны располагаться на заднем сиденье и быть пристегнуты поясными/плечевыми ремнями безопасности. В случае аварии дети будут в наибольшей безопасности, если они надлежащим образом пристегнуты на заднем сиденье автомобиля.
- После снятия детского автокресла с переднего пассажирского сиденья включите фронтальную подушку безопасности пассажира.

- Никогда не вставляйте предметы в маленькие отверстия рядом с указателями нахождения боковых подушек безопасности на сиденьях автомобиля. При срабатывании подушки, предмет может помешать срабатыванию, что приведет к нежелательным травмам.
- Никакие предметы (такие, как крышка передней панели, держатель мобильного телефона, держатель для напитков, освежители воздуха или наклейки) не должны находиться около модулей подушки безопасности на рулевом колесе, на комбинации приборов, около ветрового стекла и на панели переднего пассажира выше вещевого ящика. При срабатывании подушек безопасности такие объекты могут стать причиной травм. Водитель или пассажир не должны размещать какие-либо предметы над подушкой безопасности или между подушкой безопасности и собой.

ПРЕДОСТЕРЕЖЕНИЕ

- Если переключатель «ON/OFF» (вкл/выкл.) фронтальной подушки безопасности пассажира не работает надлежащим образом, на приборной панели загорается сигнальная лампа подушки безопасности. Если индикатор выключения фронтальной подушки безопасности пассажира (🚫) не загорается (а индикатор включения фронтальной подушки безопасности пассажира загорается), модуль управления системой SRS повторно активирует фронтальную подушку безопасности пассажира, которая работает при лобовом столкнове-

нии, даже если переключатель «ON/OFF» (вкл/выкл.) фронтальной подушки безопасности пассажира находится в положении «OFF» (Выкл.) (🚫). В этом случае следует проверить систему в специализированной мастерской. Kia рекомендует обратиться к официальному дилеру Kia или партнерской сервисной компании.

- Если сигнальная лампа подушки безопасности системы SRS мигает или не загорается при переключении кнопки EV в положение «ON» (Вкл.), либо загорается во время движения автомобиля, следует проверить систему в специализированной мастерской. Kia рекомендует обратиться к официальному дилеру Kia или партнерской сервисной компании.

* ПРИМЕЧАНИЕ

- Если переключатель «ON/OFF» (вкл/выкл.) фронтальной подушки безопасности пассажира находится в положении «ON» (Вкл.), то подушка активирована и на переднем сиденье нельзя устанавливать детское автокресло.
- Если переключатель «ON/OFF» (вкл/выкл.) фронтальной подушки безопасности пассажира находится в положении «OFF» (Выкл.), то эта подушка безопасности деактивирована.

Компоненты и функции системы пассивной безопасности

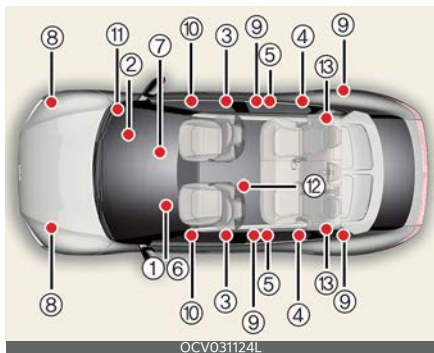

* Конкретные характеристики вашего автомобиля зависят от выбранной комплектации или региона.

- 1 Модуль фронтальной подушки безопасности водителя
- 2 Модуль передней подушки безопасности пассажира
- 3 Модули боковых подушек безопасности
- 4 Модули шторки безопасности
- 5 Преднатяжитель на втягивающем устройстве в сборе
- 6 Сигнальная лампа подушки безопасности
- 7 Модуль управления системой пассивной безопасности (SRSCM)/датчик опрокидывания
- 8 Датчики лобового удара.
- 9 Датчики бокового удара.
- 10 Датчики бокового давления.
- 11 Переключатель «ON/OFF» (Вкл./выкл.) фронтальной подушки безопасности пассажира
- 12 Модуль центральной подушки безопасности водителя

- 13 Задний преднатяжитель в сборе (при наличии)

Условия работы

- Кнопка EV находится в положении «ON» (Вкл.)
- Сигнальная лампа подушки безопасности системы SRS загорится приблизительно на 6 секунд и погаснет.

⚠ ПРЕДУПРЕЖДЕНИЕ

Любое из следующих условий указывает на наличие неисправности в системе пассивной безопасности. В этом случае следует проверить систему в специализированной мастерской. Kia рекомендует обратиться к официальному дилеру Kia или партнерской сервисной компании.

- Лампа не загорается на короткое время при переводе автомобиля в положение ON (вкл.).
- Лампа продолжает гореть спустя примерно 6 секунд.
- Лампа загорается при движении автомобиля.
- Лампа мигает, когда автомобиль находится в положении ON (вкл.).

Фронтальная подушка безопасности водителя (1)



Фронтальная подушка безопасности водителя (2)



Фронтальная подушка безопасности водителя (3)



Передняя подушка безопасности пассажира



Модули подушек безопасности располагаются по центру рулевого колеса и в передней панели над перчаточным ящиком, напротив пассажира. Если модуль SRSCM регистрирует сильный удар в переднюю часть автомобиля, то автоматически срабатывают подушки безопасности.

Когда срабатывают подушки безопасности, под давлением от их развертывания отделяются отрывные швы в предохранительных крышках. После открывания крышки подушка безопасности полностью надувается.

Полное раскрытие подушки безопасности, совместно с надлежащим образом пристегнутыми ремнями

безопасности, позволяет замедлить перемещение вперед водителя или пассажира, чем снижается риск травмы головы или шеи.

После полного раскрытия подушка безопасности сразу же начинает сдуваться, позволяя водителю видеть ситуацию на дороге, а также работать рулем и использовать другие органы управления.

⚠ ПРЕДУПРЕЖДЕНИЕ

- Не следует устанавливать или размещать какие-либо аксессуары (подстаканник, держатель компакт-дисков, этикетки и т. д.) на панели напротив переднего пассажира выше перчаточного ящика, если автомобиль оснащен подушкой безопасности пассажира. Такие предметы могут представлять опасность в случае столкновения, так как при срабатывании подушки безопасности они отлетают в салон и могут причинить травмы.
- Устанавливая в салоне автомобиля контейнер с жидким освежителем воздуха, не следует располагать его рядом с комбинацией приборов или на приборной панели. Он представляет опасность в случае столкновения, так как при срабатывании подушки безопасности отлетит в салон и может причинить травмы.
- При срабатывании подушки безопасности может слышаться сильный шум, сопровождающийся выбросом пыли в салон автомобиля. Это нормальное явление, не представляющее опасности: при упаковке подушки безопасности обрабатываются этим порошком.

Пыль, которая выделяется при срабатывании подушек безопасности, может вызвать раздражение кожи или глаз, а также приступ астмы. После аварии, при которой сработали подушки безопасности, тщательно вымойте все открытые участки кожи холодным мягким мыльным раствором.

- Система SRS работает только в том случае, если кнопка EV находится в положении «ON» (Вкл.), и в течение приблизительно 3 минут после выключения двигателя. Если сигнальная лампа подушки безопасности системы SRS не загорается или продолжает непрерывно гореть спустя приблизительно 6 секунд после переключения кнопки EV в положение «ON» (Вкл.), либо если она горит после начала движения, включается во время движения, это указывает на неисправность системы SRS. В этом случае следует проверить систему в специализированной мастерской. Kia рекомендует обратиться к официальному дилеру Kia или партнерской сервисной компании.
- Перед заменой предохранителя или отсоединением контактов от аккумулятора необходимо перевести кнопку EV в положение «OFF» (Выкл.). Запрещается извлекать или заменять предохранители, связанные с подушками безопасности, когда кнопка EV находится в положении «ON» (Вкл.). При несоблюдении данного требования загорится сигнальная лампа подушки безопасности системы SRS.

Фронтальные подушки безопасности водителя и пассажира



О наличии этой системы в автомобиле свидетельствует вырезанная надпись **AIR BAG** (Подушка безопасности) на крышке подушки безопасности рулевого колеса и накладке на передней панели со стороны пассажира, над перчаточным ящиком.

⚠ ПРЕДУПРЕЖДЕНИЕ

- Руки водителя должны располагаться на рулевом колесе, на девяти и трех часах условного циферблата. Пассажир должен держать руки на коленях.
- Используйте ремни безопасности и детские удерживающие системы — при каждой поездке, каждый раз, для каждого, кто находится в автомобиле! Подушки безопасности срабатывают со значительной силой за долю секунды. Ремни безопасности удерживают пассажиров в правильном положении, благодаря чему достигается максимальная эффективность подушек безопасности. Если водитель и пассажиры неправильно пристегнуты или вообще не пристегнуты ремнями безопасности, подушки безопасности не могут уберечь их от тяжелых травм. Всегда соблюдайте меры предосторожности, изложенные в данном руководстве, в отношении ремней безопасности,

подушек безопасности и безопасности водителя и пассажиров.

- Чтобы свести к минимуму риск получения тяжелых или смертельных травм и обеспечить максимальную эффективность системы безопасности, выполняйте следующие рекомендации.
 - Не располагайте ребенка на переднем сиденье в детском автокресле или на дополнительной подушке.
 - Всегда пристегивайте детей ремнями безопасности на заднем сидении. Это наиболее безопасное место для перевозки детей любого возраста.
 - Фронтальные и боковые подушки безопасности могут причинить травмы водителю или переднему пассажиру, которые занимают неправильное положение на сиденье.
 - Располагайте сиденье как можно дальше от подушки безопасности, но так, чтобы при этом вы могли беспрепятственно управлять автомобилем.
 - Вы и пассажиры не должны сидеть слишком близко к подушкам безопасности или наклоняться к ним без необходимости. Если водитель или пассажиры неправильно располагаются на сиденьях, то при срабатывании подушек безопасности они могут получить тяжелые травмы.
 - Не следует опираться на дверь или центральную консоль — всегда сидите в вертикальном положении.
 - Не следует размещать какие-либо предметы на модулях подушек безопасности на рулевом колесе, приборной панели и панели переднего пассажира над перчаточным ящиком или рядом с этими областями, поскольку любой такой предмет может причинить вред в случае аварии, при которой сработают подушки безопасности.
- Если сигнальная лампа подушки безопасности системы SRS горит во время движения автомобиля, следует проверить систему в специализированной мастерской. Kia рекомендует обратиться к официальному дилеру Kia или партнерской сервисной компании.
- Подушки безопасности можно использовать только один раз — следует заменить систему в специализированной мастерской.

Kia рекомендует обратиться к официальному дилеру Kia или партнерской сервисной компании.
- Система пассивной безопасности обеспечивает срабатывание передних подушек безопасности только при достаточно сильном ударе. Кроме того, подушки безопасности рассчитаны только на однократное срабатывание. Ремни безопасности всегда должны быть пристегнуты.
- Фронтальные подушки безопасности не рассчитаны на срабатывание при боковом ударе, ударе сзади или опрокидывании. Кроме того, фронтальные подушки безопасности не срабатывают в лобовых столкнове-

- ниях, при которых сила удара ниже порога срабатывания.
- Запрещается устанавливать детскую удерживающую систему на переднее сиденье. В случае аварии младенец или ребенок может получить серьезные травмы или погибнуть в результате срабатывания подушки безопасности.
 - Детей возрастом 13 лет и младше следует перевозить на заднем сиденье, правильно пристегнув ремнями безопасности. Запрещено перевозить детей на переднем пассажирском сиденье. Если на переднее сиденье необходимо посадить ребенка старше 13 лет, следует правильно пристегнуть его и отодвинуть сиденье как можно дальше назад.
 - В целях обеспечения максимальной защиты при любой аварии водитель и все пассажиры должны быть пристегнуты ремнями безопасности независимо от того, оснащено ли их посадочное место подушкой безопасности, что позволит свести к минимуму риск получения тяжелых травм или гибели при аварии. Не садитесь слишком близко и не опирайтесь на подушки безопасности во время движения автомобиля.
 - При неправильной посадке или расположении не по центру сиденья возможно получение тяжелых или смертельных травм в случае аварии. До тех пор, пока автомобиль не припаркован, все пассажиры должны сидеть вертикально, по центру подушек их сидений, комфортно вытянув

ноги и не отрывая стоп от пола, с поднятыми спинками сидений и пристегнутыми ремнями безопасности.

- Чтобы обеспечивать защиту при столкновении, система подушек безопасности SRS должна срабатывать очень быстро. Если водитель или пассажир сидят неправильно вследствие того, что не пристегнули ремни безопасности, подушка безопасности может сильно ударить их и причинить тяжелые или смертельные травмы.

Боковая подушка безопасности и фронтальная центральная подушка безопасности

Данный автомобиль оснащен боковой подушкой безопасности и подушкой безопасности между передними сиденьями в каждом переднем сиденье.



* Фактические подушки безопасности в автомобиле могут отличаться от изображенных на рисунке.

Подушка безопасности обеспечивает водителю и/или переднему пассажиру автомобиля защиту в дополнение к защите, обеспечиваемой ремнями безопасности.

Боковые подушки безопасности и подушка безопасности между передними сиденьями срабатывают только при определенных боковых столкно-

вениях, в зависимости от силы удара. Боковые подушки безопасности и центральная подушка безопасности срабатывают не при всех боковых ударах.

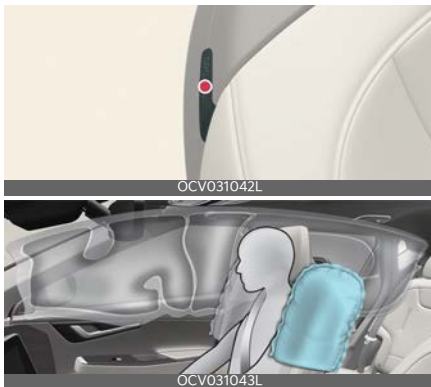

* Фактические подушки безопасности в автомобиле могут отличаться от изображенных на рисунке.

⚠ ПРЕДУПРЕЖДЕНИЕ

- Пассажирам, которые занимают сиденья, укомплектованные боковыми подушками и/или шторками безопасности, не следует позволять опираться головой или телом о дверь, класть на дверь руки и высунывать руки из окон, а также располагать какие-либо предметы между собой и дверями.
- Боковая подушка безопасности и подушка между передними сиденьями служат дополнением для ремней безопасности водителя и пассажира и не заменяют собой эти ремни. По этой причине в движущемся автомобиле ремни безопасности обязательно должны быть пристегнуты. Подушки безопасности срабатывают только в определенных ситуациях бокового удара или опрокидывания. Только в

автомобилях, оснащенных датчиком опрокидывания, водитель и пассажиры могут получить тяжелые травмы.

- Для того чтобы обеспечить оптимальную защиту с помощью системы боковых подушек безопасности, а также исключить травмирование пассажиров вследствие раскрытия боковой подушки безопасности, оба человека на передних сиденьях должны сидеть вертикально, с правильно пристегнутыми ремнями безопасности.
- Не следует использовать декоративные чехлы для сидений.
- При использовании чехлов для сидений эффективность системы может снизиться до полного отказа.
- Во избежание неожиданного срабатывания боковой и центральной подушек безопасности, которое может привести к травмам, не допускайте ударов по датчику бокового удара, когда кнопка EV находится в положении «ON» (Вкл.) и в течение приблизительно 3 минут после выключения двигателя.
- При повреждении сиденья или чехла сиденья следует пройти обслуживание в специализированной мастерской.
Kia рекомендует обратиться к официальному дилеру Kia или партнерской сервисной компании.
- Водитель или пассажир не должны размещать какие-либо предметы над подушкой безопасности или между подушкой безопасности и собой. Также запрещается устанавливать какие-либо предметы

вокруг области раскрытия подушек безопасности, например около двери, стекол дверей, а также передней и задней стойки.

- Не следует размещать какие-либо предметы между дверью и сиденьем. При раскрытии боковой подушки безопасности они могут нанести серьезную травму.
- Не следует размещать какое-либо вспомогательное оборудование сбоку или рядом с боковой подушкой безопасности.

* ПРИМЕЧАНИЕ

При наличии датчика опрокидывания

Подушки безопасности также незамедлительно надуваются в случае опрокидывания (если автомобиль оснащен боковой подушкой или шторкой безопасности) с целью уберечь находящихся в салоне людей от серьезных травм.

Шторка безопасности

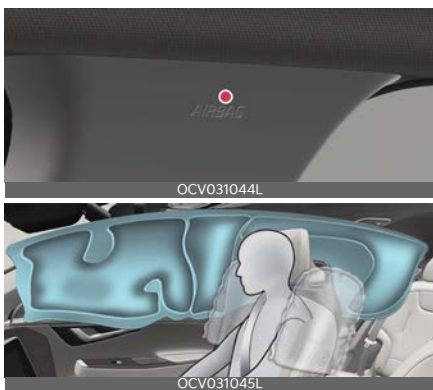

* Фактические подушки безопасности в автомобиле могут отличаться от изображенных на рисунке.

Шторки безопасности расположены с обеих сторон вдоль обеих балок крыши над передними и задними дверями.

Они предназначены для защиты головы человека, сидящего на переднем или крайнем заднем сиденье, при некоторых видах боковых столкновений.

Шторки безопасности срабатывают при определенных боковых столкновениях, в зависимости от их серьезности. Шторки безопасности не предназначены для срабатывания при всех видах боковых ударов, столкновениях с передней или задней частью автомобиля или в большинстве ситуаций, связанных с опрокидыванием.

⚠ ПРЕДУПРЕЖДЕНИЕ

- При несоблюдении этих инструкций водитель и пассажиры могут получить травмы или погибнуть в случае аварии.
 - Из соображений безопасности не вешайте тяжелые предметы на крючки для одежды.
 - Боковые подушки и шторки безопасности обеспечивают максимальный уровень безопасности, когда пассажиры на передних и обоих крайних задних сиденьях сидят вертикально и пристегнуты ремнями безопасности. Дети должны перевозиться в детском автокресле, установленном на заднем сиденье автомобиля.
 - Если ребенок перевозится на крайнем заднем сиденье, он должен находиться в подходящем детском автокресле.

Детское автокресло должно располагаться как можно дальше от двери и быть надежно зафиксировано в месте установки.

- Пассажирам, которые занимают сиденья, укомплектованные боковыми подушками и/или шторками безопасности, не следует позволять опираться головой или телом о дверь, класть на дверь руки и высовывать руки из окон, а также располагать какие-либо предметы между собой и дверями.
- Не пытайтесь вскрывать или ремонтировать какие-либо компоненты системы боковых подушек и шторок безопасности. При необходимости следует пройти обслуживание в специализированной мастерской. Kia рекомендует обратиться к официальному дилеру Kia или партнерской сервисной компании.
- Не размещайте предметы в области раскрытия подушки безопасности. Кроме того, не размещайте предметы возле участков, где подушка безопасности наполняется воздухом, например возле дверей, стекол боковых дверей, передней и задней стоек, боковых брусьев крыши.
- Не размещайте на вешалке для одежды твердые или бьющиеся предметы.

оснащен боковой подушкой или шторкой безопасности) с целью уберечь находящихся в салоне людей от серьезных травм.

*** ПРИМЕЧАНИЕ**

При наличии датчика опрокидывания

Подушки безопасности также незамедлительно надуваются в случае опрокидывания (если автомобиль

Датчики столкновения для подушки безопасности



OCV031046L

1



OCV031047L

2



OCV031048L

3



OCV031049L

4



OCV031050L

5



OCV031051L

* Конкретные характеристики вашего автомобиля зависят от выбранной комплектации или региона.

- 1 Модуль управления системой пассивной безопасности/ датчик опрокидывания
- 2 Датчик фронтального удара
- 3 Датчик давления бокового удара (передняя дверь)
- 4 Датчик бокового удара (стойка В)
- 5 Датчик бокового удара (стойка С)

⚠ ПРЕДУПРЕЖДЕНИЕ

- Не следует бить или допускать удары любых объектов по местам размещения подушек безопасности или их датчиков.
 Такой удар может спровоцировать неожиданное срабатывание подушки безопасности, что может стать причиной тяжелых травм или летального исхода.
- При изменении места установки или угла расположения датчиков подушки безопасности могут сработать в неожиданный момент или не сработать в необходимый момент, что может привести к нанесению серьезного ущерба здоровью или летальному исходу.
 Поэтому не следует пытаться производить обслуживание датчиков подушек безопасности или зоны вокруг датчиков. Следует пройти обслуживание в специализированной мастерской. Kia рекомендует обратиться к официальному дилеру Kia или партнерской сервисной компании.
- Проблемы могут возникнуть при изменении угла установки датчиков вследствие деформации переднего бампера, кузова или передних и задних стоек кузова, в которых установлены датчики бокового столкновения. В этом случае следует пройти обслуживание в специализированной мастерской. Kia рекомендует обратиться к официальному дилеру Kia или партнерской сервисной компании.
- Автомобиль рассчитан для гашения удара и срабатывания подушек безопасности при определенных видах столкновений.

При установке на бампер накладок или при замене бампера на неоригинальные запчасти возможно ухудшение характеристик автомобиля и срабатывания подушек безопасности при столкновении.

• **При наличии датчика опрокидывания**

Если автомобиль оснащен боковыми подушками и шторками безопасности, то при буксировке автомобиля переведите кнопку EV в положение «OFF» (Выкл.) и подождите 3 минуты.

Возможно срабатывание боковой подушки и шторки безопасности, если кнопка EV находится в положении «ON» (Вкл.) или «OFF» (Выкл.) в течение 3 минут, а датчик опрокидывания определяет ситуацию как опрокидывание автомобиля.

4

Состояния раскрытия подушки безопасности

* Фактические подушки безопасности в автомобиле могут отличаться от изображенных на рисунке.

Состояния раскрытия подушки безопасности	
 <p>OCV031052L</p>	<p>Фронтальные подушки безопасности предназначены для надувания при лобовом столкновении в зависимости от интенсивности, скорости или угла удара.</p>
 <p>OCV031045L</p>	<p>Боковые подушки и/или шторки безопасности раскрываются только при обнаружении удара датчиками бокового столкновения, в зависимости от силы удара, его направления, скорости и точки соприкосновения.</p>
 <p>OCV031056L</p>	

*** ИНФОРМАЦИЯ**

• Боковые подушки и шторки безопасности

Боковые подушки и шторки безопасности раскрываются при опрокидывании автомобиля.

Хотя фронтальные подушки безопасности (подушки водителя и переднего пассажира) предназначены для раскрытия только при лобовых столкновениях, но при сильном воздействии на фронтальные датчики столкновения они также могут раскрыться и при других типах столкновений. Боковые подушки безопасности (боковые подушки и шторки безопасности) предназначены для раскрытия только при боковых столкновениях, но при сильном воздействии на боковые датчики они также могут раскрыться и при других типах столкновений.

Например, боковая подушка безопасности и шторки безопасности могут надуваться, если датчики опрокидывания указывают на возможность опрокидывания автомобиля (даже если автомобиль не опрокинулся) или в других ситуациях, в том числе когда автомобиль находится в наклонном положении во время буксировки. Даже если боковые подушки безопасности и/или шторки безопасности не обеспечивают защиту от ударов при опрокидывании, они будут срабатывать для предотвращения выпадения пассажиров, особенно тех, которые удерживаются ремнями безопасности.

Подушки безопасности могут раскрыться вследствие сильных уда-

ров по шасси во время движения по плохой дороге или обочине. Для предупреждения нежелательного раскрытия подушек безопасности старайтесь ехать по плохим дорогам или бездорожью максимально осторожно.

*** ПРИМЕЧАНИЕ**

При наличии датчика опрокидывания

Боковые подушки и шторки безопасности также раскрываются при опрокидывании автомобиля.

В каких условиях не наполняется подушка безопасности

В каких условиях не наполняется подушка безопасности



OCV031052L

При определенных столкновениях на низкой скорости возможно, что подушки безопасности не раскрываются.



OCV031053L

Подушки безопасности не срабатывают в случае заднего удара.



OCV031054L

При резком торможении передняя часть автомобиля опускается, из-за чего он «подныривает» под транспортное средство, имеющее большой дорожный просвет.

В подобной ситуации подушки безопасности могут не раскрыться, поскольку зафиксированная датчиками интенсивность замедления может быть значительно уменьшена.

В каких условиях не наполняется подушка безопасности

 <p>OCV031055L</p>	<p>Если столкновение происходит под углом, то под действием силы удара пассажиры могут переместиться в том направлении, в котором подушки безопасности не способны обеспечить дополнительную защиту, поэтому датчики не подают подушкам безопасности команды на срабатывание.</p>
 <p>OCV031056L</p>	<p>Фронтальные подушки безопасности могут не сработать в случае бокового столкновения.</p>
 <p>OCV031057L</p>	<p>Подушки безопасности могут не надуться при авариях с опрокидыванием автомобиля, поскольку автомобиль не может распознать подобную аварию.</p>
 <p>OCV031058L</p>	<p>Подушки безопасности могут не сработать, если автомобиль врежется в такие объекты как столбы ЛЭП или деревья, то есть когда удар приходится на относительно малую площадь, а сила от удара не достигает датчиков.</p>

⚠ ПРЕДУПРЕЖДЕНИЕ

- Система SRS дает команду на срабатывание фронтальных подушек безопасности, только если удар имеет достаточную силу и направлен под углом менее 30° к продольной оси автомобиля.
- Фронтальные подушки безопасности не рассчитаны на срабатывание при боковом ударе, ударе сзади или опрокидывании. Кроме того, фронтальные подушки безопасности не срабатывают в лобовых столкновениях, при которых сила удара ниже порога срабатывания.

- Подушки безопасности срабатывают только в определенных ситуациях бокового удара или опрокидывания. Только в автомобилях, оснащенных датчиком опрокидывания, водитель и пассажиры могут получить тяжелые травмы.
- Отключать фронтальную подушку безопасности пассажира можно, только когда автомобиль находится в положении OFF (выкл.). В противном случае модуль управления системой SRS может выйти из строя. Кроме того, существует опасность несрабатывания или неправильного срабатывания фронтальных подушек безопасности, а также боковых подушек и шторок безопасности водителя и/или переднего пассажира в случае столкновения.
- При срабатывании подушки безопасности может слышаться сильный шум, сопровождающийся выбросом пыли в салон автомобиля. Это не представляет опасности.
- Эта пыль содержится в подушках безопасности. Пыль, которая выделяется при срабатывании подушек безопасности, может вызвать раздражение кожи или глаз, а также приступ астмы. После аварии, при которой сработали подушки безопасности, тщательно вымойте все открытые участки кожи холодным мягким мыльным раствором.
- Для очистки крышек накладок подушек безопасности необходимо использовать мягкую сухую ткань, допускается смочить ткань обычной водой.
- Растворители или моющие средства могут повредить крышки

- накладок подушек безопасности, что отрицательно повлияет на правильность срабатывания всей системы.
- Храните детали и проводку системы пассивной безопасности в сухом месте. Под воздействием воды или другой жидкости они могут прийти в негодность и привести к пожару или серьезным травмам.
 - Любое из следующих условий указывает на наличие неисправности в системе пассивной безопасности. В этом случае следует проверить систему в специализированной мастерской. Kia рекомендует обратиться к официальному дилеру Kia или партнерской сервисной компании.
 - Лампа не загорается на короткое время при переводе автомобиля в положение ON (вкл.).
 - Лампа продолжает гореть спустя примерно 6 секунд.
 - Лампа загорается при движении автомобиля.
 - Лампа мигает, когда кнопка EV находится в положении «ON» (Вкл.).
 - Перед заменой предохранителя или отсоединением контактов от аккумулятора необходимо перевести кнопку EV в положение «OFF» (Выкл.). Запрещается извлекать или заменять предохранители, связанные с подушками безопасности, когда кнопка EV находится в положении «ON» (Вкл.). При несоблюдении данного требования загорится сигнальная лампа подушки безопасности системы SRS.
 - Запрещается нарушать целостность или отсоединять электропроводку или другие компоненты системы пассивной безопасности, включая наклеивание любого вида значков на мягкие крышки или модификацию конструкции кузова. Такие действия могут отрицательно сказаться на работе системы пассивной безопасности и стать причиной травмы. При необходимости следует пройти обслуживание в специализированной мастерской. Kia рекомендует обратиться к официальному дилеру Kia или партнерской сервисной компании.
 - Если автомобиль был затоплен и напольные покрытия промокли или на пол попала вода, не нужно пытаться завести двигатель; в подобной ситуации следует проверить автомобиль в специализированной мастерской. Kia рекомендует связаться с официальным дилером Kia или партнерской сервисной компанией.
 - Подушки безопасности не предназначены для повторного использования. При срабатывании подушек безопасности следует заменить систему в специализированной мастерской. Kia рекомендует обратиться к официальному дилеру Kia или партнерской сервисной компании.
 - При утилизации компонентов системы подушек безопасности или всего автомобиля необходимо соблюдать определенные меры предосторожности, включая демонтаж системы пассивной безопасности и натяжителей ввиду опасности возгорания. Несоблюдение данных мер и процедур предо-

сторожности может повысить риск потенциального причинения вреда здоровью. Данные меры предосторожности известны официальному дилеру компании Kia, и он может предоставить всю необходимую информацию.

* ПРИМЕЧАНИЕ

• С датчиком опрокидывания

Боковые подушки и шторки безопасности раскрываются при опрокидывании автомобиля. Подушки безопасности могут раскрыться при опрокидывании автомобиля, если датчик опрокидывания регистрирует соответствующую ситуацию.

• без датчика опрокидывания

Боковые подушки и (или) шторки безопасности могут раскрыться при переворачивании автомобиля после бокового столкновения, если автомобиль оборудован боковыми подушками безопасности и шторками безопасности.

Уход за системой пассивной безопасности

Система пассивной безопасности является фактически необслуживаемой, и в ней нет деталей, которые могли бы обслуживаться пользователем самостоятельно.

Если сигнальная лампа подушки безопасности системы SRS не загорается или горит непрерывно, следует проверить систему в специализированной мастерской. Kia рекомендует обратиться к официальному дилеру Kia или партнерской сервисной компании.

⚠ ПРЕДУПРЕЖДЕНИЕ

- Модификация компонентов системы SRS или ее проводки, включая размещение любых предметов на крышках накладок либо изменение конструкции кузова, может отрицательно сказаться на эксплуатационных показателях SRS и стать причиной получения травм.
- При утилизации компонентов системы подушек безопасности или всего автомобиля необходимо соблюдать определенные меры предосторожности. Данные меры предосторожности известны официальному дилеру компании Kia, и он может предоставить всю необходимую информацию. Несоблюдение данных мер и процедур предосторожности может повысить риск потенциального причинения вреда здоровью.

Дополнительные меры предосторожности

- **Запрещается перевозить пассажиров в багажном отделении или на заднем сиденье со сложенной спинкой.** Водитель и все пассажиры должны сидеть вертикально, опираясь спинами на спинки сидений, с пристегнутыми ремнями безопасности, удерживая стопы на полу.
- **Пассажиры при движении транспортного средства не должны пересаживаться с сиденья на сиденье.** Если пассажир не пристегнут ремнем безопасности, то при аварии или экстренной остановке его может ударить о внутренние детали салона автомобиля, отбросить на других

- пассажиров или выбросить из автомобиля.
- **Ремень безопасности рассчитан для использования одним человеком.** Если ремень безопасности используется несколькими людьми, то при столкновении они могут получить тяжелые травмы или погибнуть.
 - **Не следует устанавливать на ремни безопасности какие-либо аксессуары.** Устройства, предназначенные для повышения комфорта пассажира или изменения положения ремня безопасности, могут привести к ухудшению функциональности ремня и повысить риск получения тяжелых травм при аварии.
 - **Пассажирам не следует размещать твердые или острые предметы между собой и подушками безопасности.** Если у вас на коленях или во рту находится твердый или острый предмет, то при срабатывании подушки безопасности вы можете получить травмы.
 - **Водитель и пассажиры не должны располагаться вплотную к крышкам подушек безопасности.** Водитель и все пассажиры должны сидеть вертикально, опираясь спинами на спинки сидений, с пристегнутыми ремнями безопасности, удерживая стопы на полу. Если пассажиры располагаются слишком близко к крышкам подушек безопасности, то при срабатывании подушек они могут получить травмы.
 - **Не следует закреплять или размещать посторонние предметы на крышках подушек безопасности или рядом с ними.** Предмет, закреп-

ленный на крышке фронтальной или боковой подушки безопасности, а также размещенный непосредственно перед крышкой, может препятствовать правильной работе подушек безопасности.

- **Запрещается изменять конструкцию передних сидений.** При изменении конструкции передних сидений возможно нарушение функционирования датчиков системы пассивной безопасности или боковых подушек безопасности.
- **Не следует размещать какие-либо предметы под передними сиденьями.** Размещенные под передними сиденьями предметы могут отрицательно сказаться на функционировании датчиков системы пассивной безопасности или боковых подушек безопасности.
- **Не перевозите младенца или маленького ребенка у себя на коленях.** В случае аварии младенец или маленький ребенок может получить тяжелые травмы или погибнуть. Младенцы и дети должны быть пристегнуты ремнями детского автокресла либо сидеть на заднем сиденье с пристегнутыми ремнями безопасности.

ПРЕДУПРЕЖДЕНИЕ

- При неправильной или смещенной посадке пассажир или водитель могут оказаться слишком близко к разворачивающейся подушке безопасности, удариться о детали внутренней отделки салона или вылететь из автомобиля, что приведет к получению серьезных травм или гибели.

- Сидеть следует прямо, по центру подушки, комфортно вытянув ноги и не отрывая стоп от пола, с поднятой спинкой сиденья и пристегнутым ремнем безопасности.

Установка дополнительного или модификация существующего оборудования на автомобиле с подушками безопасности

Внесение изменений в конструкцию автомобиля с заменой рамы, бампера, передних или боковых элементов кузова, или изменением дорожного просвета может повлиять на работу системы подушек безопасности.

Этикетки, предупреждающие о наличии подушек безопасности

Левый руль



Правый руль



Предупреждающая надпись о подушке безопасности



Этикетки, предупреждающие о наличии подушек безопасности, служат для уведомления водителя и пассажиров о потенциальном риске, связанном с системой подушек безопасности.

Обратите внимание, что эти официальные предупреждения в первую очередь касаются риска для детей. Не забывайте, что взрослые также подвергаются рискам, которые описаны на предыдущих страницах.

⚠ ПРЕДУПРЕЖДЕНИЕ

- Запрещается устанавливать детское автокресло на переднее пассажирское сиденье в положении против хода автомобиля, если не отключена подушка безопасности пассажира. При срабатывании подушки безопасности пассажира она ударяет о детское автокресло, что может привести к гибели ребенка.
- Крайне опасно! Не помещайте детское автокресло, в котором ребенок находится лицом назад, на сиденье, защищенное подушкой безопасности, расположенной перед ним!
- Запрещается размещать детское автокресло на переднем пассажирском сиденье. При срабатывании подушки безопасности переднего

пассажира она может нанести тяжелые или смертельные травмы.

- КАТЕГОРИЧЕСКИ запрещается устанавливать детское автокресло против хода автомобиля на сиденье с ВКЛЮЧЕННОЙ ПОДУШКОЙ БЕЗОПАСНОСТИ, возможна ГИБЕЛЬ ребенка или нанесение ему ТЯЖЕЛЫХ ТРАВМ.
- Если ребенок сидит в автокресле, которое расположено на крайнем заднем сиденье автомобиля, оснащенном боковыми подушками безопасности и/или шторками безопасности, то детское автокресло нужно устанавливать на максимальном удалении от двери и надежно закреплять.

При срабатывании боковых подушек/шторок безопасности они могут причинить младенцу или маленькому ребенку тяжелые травмы или стать причиной его гибели.

*** ПРИМЕЧАНИЕ**

При наличии датчика опрокидывания

- Подушки безопасности незамедлительно надуваются в случае опрокидывания (если автомобиль оснащен боковой подушкой или шторкой безопасности) с целью уберечь находящихся в салоне людей от серьезных травм.
- Боковые подушки и (или) шторки безопасности могут сработать, если датчик опрокидывания определяет ситуацию как опрокидывание автомобиля.

Ключи	5-6
• Запишите номер вашего ключа.....	5-6
• Блокировка/разблокировка/дистанционный запуск/ дистанционная парковка с помощью интеллектуального ключа.....	5-6
• Замена батарейки ключа.....	5-7
Иммобилайзер.....	5-9
• Автомобили с системой интеллектуального ключа	5-9
Система противоголоной сигнализации.....	5-10
• Приведение в готовность	5-10
• Ультразвуковая охранная сигнализация (UIP)	5-10
• Срабатывание системы противоголоной сигнализации.....	5-11
• Снятие с охраны.....	5-11
Дверные замки	5-12
• Дверные замки снаружи автомобиля.....	5-12
• Дверные замки внутри автомобиля	5-14
• Функции автоматического блокирования и разблокирования дверей	5-16
• Полная блокировка	5-17
• Переключатель ручной блокировки дверей.....	5-17
• Замки задних дверей	5-18
• Система предупреждения о присутствии пассажира на заднем сиденье (ROA).....	5-19
Система запоминания положения сиденья водителя	5-21
• Настройка системы запоминания положения сиденья.....	5-21
• Восстановление положения из памяти.....	5-21
• Сброс системы запоминания положения сиденья водителя.....	5-22
• Функция быстрого доступа	5-22
Дверь багажного отделения	5-23

5 Особенности автомобиля

• Открытие/закрытие двери заднего багажного отделения вручную.....	5-23
• Открытие/закрытие двери заднего багажного отделения с электроприводом.....	5-23
Окна	5-32
• Переключатель для управления стеклами.....	5-34
• Сброс настроек стеклоподъемников.....	5-34
• Автоматическое движение электростеклоподъемника в противоположную сторону.....	5-34
• Кнопка блокировки стеклоподъемника.....	5-34
• Система дистанционного закрывания/открывания окон....	5-35
Капот.....	5-37
• Открывание/закрывание капота	5-37
Переднее багажное отделение.....	5-38
• Открывание переднего багажного отделения.....	5-38
• Закрывание переднего багажного отделения	5-38
Крышка гнезда зарядки.....	5-39
• Открывание/закрывание крышки гнезда зарядки	5-39
Широкий люк в крыше.....	5-41
• Электрическая солнцезащитная шторка	5-41
• Открытие под наклоном и закрытие	5-42
• Открытие со сдвигом и закрытие.....	5-42
• Автоматическое изменение направления.....	5-42
• Сброс параметров люка в крыше.....	5-43
• Предупреждение об открытом люке в крыше	5-44
Рулевое колесо	5-45
• Процедура регулирования угла и высоты положения рулевого колеса.....	5-45
• Обогрев рулевого колеса	5-45
• Звуковой сигнал.....	5-45
Зеркала.....	5-47

• Внутреннее зеркало заднего вида	5-47
• Наружное зеркало заднего вида	5-48
Комбинация приборов.....	5-51
ЖК-дисплей	5-53
• Изменение режимов ЖК-дисплея	5-53
• Режимы ЖК-дисплея.....	5-53
• Сообщения на ЖК-дисплее	5-57
Настройки автомобиля (информационно-развлекательная система)	5-59
Сигнальные лампы и индикаторы.....	5-60
Режим дополненной реальности HUD.....	5-65
• Настройки проекционного дисплея	5-65
• Информация на проекционном дисплее.....	5-65
• Меры предосторожности при использовании проекционного дисплея	5-66
Освещение.....	5-68
• Функция экономии заряда аккумулятора	5-68
• Функция подсветки фарам головного света	5-68
• Дневные ходовые огни (DRL).....	5-69
• Изменение направления движения (для Европы)	5-69
• Управление осветительными приборами.....	5-69
• Функция автоматического переключения фар дальнего света (HBA)	5-71
• Интеллектуальная система переднего освещения (IFS).....	5-74
• Регулировка угла наклона передних фар	5-76
Стеклоочистители и стеклоомыватели.....	5-77
• Стеклоочистители.....	5-77
• Стеклоомыватели.....	5-78
Система приветствия	5-80
• Габаритный огонь	5-80
• Функция подсветки фарам головного света	5-80

5 Особенности автомобиля

- Внутреннее освещение 5-80
- Освещение салона 5-81**
- Функция автоматического выключения..... 5-81
- Лампа подсветки карты 5-81
- Лампа внутреннего освещения 5-81
- Лампа багажного отделения 5-81
- Лампа подсветки зеркала в солнцезащитном козырьке 5-82
- Лампа перчаточного ящика..... 5-82
- Система климат-контроля..... 5-83**
- Система климат-контроля с автоматическим управлением 5-85**
- Использование переключаемого контроллера режима информационно-развлекательной системы/ климат-контроля..... 5-86
- Использование системы климат-контроля 5-87
- Автоматическое управление обогревом и кондиционированием воздуха..... 5-90
- Управление температурой 5-90
- Равномерное регулирование температуры на стороне водителя и пассажира 5-90
- Изменение шкалы температуры 5-91
- Управление скоростью вентилятора 5-91
- функция устранения обледенения и запотевания лобового стекла..... 5-92**
- Обогрев/устранение запотевания лобового стекла 5-92
- Автоматическая система устранения запотевания для системы климат-контроля с автоматическим управлением 5-92
- Обогрев задних стекол/наружных зеркал заднего вида 5-93
- Кнопка Обогрев..... 5-93
- Автомат. органы управления, использующие настройки климат-контроля 5-94

• Интеллектуальная вентиляция.....	5-95
Отсек для хранения.....	5-96
• Бардачок центральной консоли/перчаточный ящик.....	5-96
• Лоток для багажного отсека.....	5-97
• Держатель багажной сетки.....	5-97
• Защитный экран для груза.....	5-97
Принадлежности салона.....	5-99
• Окружающее освещение.....	5-99
• Подстаканники.....	5-99
• Подогрев/вентиляция сидений.....	5-99
• Солнцезащитный козырек.....	5-101
• Зарядное устройство USB.....	5-101
• Розетка.....	5-102
• Система беспроводной зарядки смартфонов.....	5-103
• Крючок для одежды.....	5-105
• Фиксаторы коврика.....	5-105
Информационно-развлекательная система.....	5-106
• Использование переключаемого контроллера режима информационно-развлекательной системы/ климат-контроля.....	5-106
• Аудиосистема.....	5-107

Особенности автомобиля

* Отображаемая информация может отличаться в зависимости от того, какие функции предусмотрены для вашего автомобиля.

Ключи

Запишите номер вашего ключа

Номер ключа проштампован на специальной бирке, прикрепленной к набору ключей.

В случае утери ключей, Kia рекомендует обратиться к официальному дилеру Kia или партнерской сервисной компании. Отсоедините бирку с кодом ключа и храните ее в надежном месте. Кроме того, запишите код ключа и храните его в надежном месте (не в автомобиле).

Блокировка/разблокировка/дистанционный запуск/дистанционная парковка с помощью интеллектуального ключа

Электронный ключ



OCV041003L

- 1 Закрыть
- 2 Открыть
- 3 Разблокировка/открытие двери багажника
- 4 Дистанционный запуск

- 5 Помощь для дистанционной автоматизированной парковки (передним ходом)
- 6 Помощь для дистанционной автоматизированной парковки (задним ходом)

Работа

- Нажмите соответствующую кнопку.
- Для дистанционного запуска автомобиля нажмите кнопку блокировки двери (1) и удерживайте кнопку дистанционного запуска (4) нажатой в течение 2 секунд.
- Для перемещения автомобиля вперед или назад нажмите кнопки «вперед» и «назад» (5, 6).

Условия, в которых система не работает

- Наличие поблизости радиопередатчика (радиостанция или аэропорт) может помешать нормальной работе интеллектуального ключа.
- Наличие поблизости мобильной приемопередающей радиостанции или мобильного радиотелефона.
- Рядом с вашим автомобилем работает другой интеллектуальный ключ.

* ИНФОРМАЦИЯ

- Нажмите и удерживайте кнопку разблокировки/открывания двери багажника более секунды, чтобы разблокировать замок или открыть дверь багажного отделения в зависимости от варианта автомобиля.
- Если какая-либо из дверей, капот двигателя или дверь багажного отделения остается открытой,

лампы аварийной сигнализации не работают.

- После нажатия кнопки разблокировки двери автоматически запираются, если одна из них не будет открыта в течение 30 секунд.
- После нажатия кнопки блокировки/разблокировки замигают лампы аварийной сигнализации.
- Для дистанционного запуска автомобиля интеллектуальный ключ должен находиться на расстоянии не более 10 м (32 фута) от автомобиля, а кнопка дистанционного запуска должна удерживаться нажатой в течение 4 секунд после блокировки дверей.
- Если в течение 10 минут после дистанционного запуска двигателя не будет выполнено ни одного действия по управлению оборудованием/управлению автомобилем, зажигание будет выключено.
- С помощью кнопок «вперед» и «назад» (5, 6) на интеллектуальном ключе водитель может перемещать автомобиль вперед или назад. Более подробную информацию см. в разделе «Помощь для дистанционной автоматизированной парковки (RSPA)» в "Интеллектуальная система помощи при парковке (RSPA) (при наличии)" на странице 6-196.

Извлечение механического ключа из электронного ключа



- 1 Крышка
- 2 Механический ключ

Работа

- Нажмите и удерживайте защелку (1).
- Извлеките механический ключ (2).

Замена батарейки ключа



Работа

- Аккуратно откройте крышку ключа.
- Замените батарейку на новую.

* ИНФОРМАЦИЯ

Тип батарейки: CR2032 (3V).

⚠ ПРЕДУПРЕЖДЕНИЕ

- Никогда не оставляйте ключи в автомобиле, если в нем находятся дети без присмотра. Не оставляйте детей без присмотра в автомобиле с интеллектуальным ключом зажигания, даже если кнопка EV не переведена в положение «ACC» (Доп. устройства) или «ON» (Вкл.).

Дети подражают взрослым и могут нажать кнопку EV. С помощью ключа дети могут управлять стеклоподъемниками с электроприводом и другими системами и даже привести автомобиль в движение, что может привести к серьезным травмам или смертельному исходу.

• В ЭТОМ ПРОДУКТЕ УСТАНОВЛЕН АККУМУЛЯТОР КНОПЧАТОГО ТИПА

При проглатывании литиевая кнопчатая батарейка может вызвать тяжелые или смертельные травмы в течение 2 часов.

Аккумуляторные батареи должны храниться вне досягаемости детей.

Если вы считаете, что батарейки могли быть проглочены или помещены в какую-либо часть тела, немедленно обратитесь за медицинской помощью.

⚠ ПРЕДОСТЕРЕЖЕНИЕ

- Интеллектуальный ключ рассчитан на безотказное использование в течение многих лет, однако он может выйти из строя под воздействием влаги или статического электричества. Если вы не знаете, как использовать или заменить батарейку, Kia рекомендует обратиться к официальному дилеру Kia или партнерской сервисной компании.
- Использование неподходящей батарейки может вызвать неисправность интеллектуального ключа. Используйте только подходящую батарейку.
- Во избежание повреждения интеллектуального ключа не роняйте его, берегите от влаги и не подвергайте

воздействию тепла или солнечного света.



- Неправильно утилизированная аккумуляторная батарея может нанести вред окружающей среде и здоровью человека. Утилизировать аккумулятор нужно в соответствии с местными законами или нормами.

*** ПРИМЕЧАНИЕ**

- Если вы по каким-то причинам потеряете интеллектуальный ключ, вы не сможете запустить автомобиль. Отбуксируйте автомобиль, если необходимо, обратитесь в специализированную мастерскую. Kia рекомендует связаться с официальным дилером Kia или партнерской сервисной компанией.
- Для одного автомобиля может быть зарегистрировано не более 2 интеллектуальных ключей. При утере интеллектуального ключа Kia рекомендует обратиться к официальному дилеру Kia или партнерской сервисной компании.
- Если интеллектуальный ключ работает неправильно, откройте и закройте дверь обычным ключом. Если в работе интеллектуального ключа отмечаются проблемы, рекомендуется обратиться к официальному дилеру компании Kia или партнерской сервисной компании.
- Если какое-то время смарт-ключ не двигается, то функция обнаружения смарт-ключа отключается. Поднимите смарт-ключ, чтобы снова активировать функцию обнаружения.

Иммобилайзер

Иммобилайзер проверяет, определяет и подтверждает подлинность ключа при каждом включении двигателя.

Каждый раз при переключении кнопки EV в положение «ON» (Вкл), система блокировки запуска проверяет и подтверждает подлинность ключа.

Если ключ подлинный, то автомобиль запустится.

Если ключ не подлинный, автомобиль не запустится.

Автомобили с системой интеллектуального ключа

Отключение иммобилайзера

Работа

- Переведите кнопку EV в положение «ON» (Вкл.).

Включение иммобилайзера

Работа

Переведите кнопку EV в положение «OFF» (Выкл.). Иммобилайзер включится автоматически. Без интеллектуального ключа, подлинного для Вашего автомобиля, автомобиль не запустится.

▲ ПРЕДУПРЕЖДЕНИЕ

Чтобы предотвратить угон автомобиля, не оставляйте в нем запасные ключи. Пароль вашего иммобилайзера является уникальным паролем заказчика и должен храниться в тайне. Не оставляйте этот номер в автомобиле.

▲ ПРЕДОСТЕРЕЖЕНИЕ

- Не кладите металлические предметы рядом с кнопкой EV. Металлические предметы могут препятствовать передаче сигнала с транспондера и мешать запуску автомобиля.
 - Транспондер в кнопке EV является важной частью иммобилайзера. Он рассчитан на безотказную работу в течение многих лет, однако его следует беречь от влаги, статического электричества и грубого обращения, так как может возникнуть неисправность системы иммобилайзера.
 - Не вносите изменений, дополнений или корректировок в систему иммобилайзера, так как это может привести к ее неисправности. В этом случае следует пройти обслуживание в специализированной мастерской. Kia рекомендует обратиться к официальному дилеру Kia или партнерской сервисной компании.
- Неисправности, вызванные переделкой, корректировкой или модификацией системы иммобилайзера, не подпадают под действие гарантийных обязательств изготовителя автомобиля.
- Запрещается вносить изменения в эту систему или добавлять к ней другие устройства. Проблемы с электрооборудованием могут стать причиной неисправности всего автомобиля.

* ПРИМЕЧАНИЕ

- При использовании ключа для запуска автомобиля рядом не должно быть других ключей блокировки запуска. В противном случае автомобиль может не запуститься или остановиться вскоре после запуска. Храните каждый ключ по отдельности во избежание неисправности при запуске.
- Если вам нужны дополнительные ключи или ваши ключи были утеряны, Kia рекомендует обратиться к официальному дилеру Kia или партнерской сервисной компании.

Система противоугонной сигнализации



При срабатывании система подает звуковой сигнал с миганием ламп аварийной сигнализации. Работа этой системы включает 3 этапа.

Запрещается вносить изменения в эту систему или добавлять к ней другие устройства.

Приведение в готовность

Работа

- Заблокируйте двери, нажав кнопку блокировки на ключе или дверной ручке.

Условия работы

- Через 30 секунд после блокировки дверей.
- Двигатель выключен или ключ извлечен из гнезда.
- Все двери закрыты и заперты.

Ультразвуковая охранная сигнализация (UIP) (при наличии)

Ультразвуковая охранная сигнализация срабатывает, когда в салоне автомобиля обнаруживается какое-либо движение после того, как автомобиль был заперт.

Работа

- На экране информационно-развлекательной системы выберите **Настройки** → **Автомобиль** → **Комфорт** → **Усовершенствованная противоугонная система**.

Срабатывание системы противоугонной сигнализации

Работа

- Раздается звуковой сигнал, и около 30 секунд будут мигать лампы аварийной сигнализации. Чтобы выключить систему, отпирите двери с помощью интеллектуального ключа.

Условия работы

- Ультразвуковая охранная сигнализация (UIP) выключается, когда:
 - Передняя или задняя дверь открываются без использования электронного ключа.
 - Дверь багажника открывается без использования электронного ключа.
 - Открывается капот.
 - Включен двигатель.
- Ультразвуковая охранная сигнализация (UIP) включается, когда:
 - Пассажир двигается в автомобиле.
 - Наклон транспортного средства изменился больше заданного значения.
 - Передняя или задняя дверь открываются без использования электронного ключа.
 - Дверь багажника открывается без использования электронного ключа.
 - Закрывается капот.
 - Выключен двигатель.

Снятие с охраны

Условия работы

- Нажата кнопка разблокировки двери.
- Двигатель включен.
- Нажата кнопка на внешней ручке двери.

ПРЕДОСТЕРЕЖЕНИЕ

- Не вносите изменений, дополнений или настроек в систему противоугонной сигнализации, поскольку это может привести к ее неисправности. В этом случае следует пройти обслуживание в специализированной мастерской. Kia рекомендует обратиться к официальному дилеру Kia или партнерской сервисной компании. Неисправности, вызванные неправильной переделкой, регулировкой или модификацией системы противоугонной сигнализации не подпадают под действие гарантийных обязательств изготовителя автомобиля.
- Запрещается вносить изменения в эту систему или добавлять к ней другие устройства. Проблемы с электрооборудованием могут стать причиной неисправности всего автомобиля.
- Не включайте ультразвуковую охранную сигнализацию, если есть вероятность наклона автомобиля из-за внешних факторов (например, при переправе на пароме, при парковке в башенных парковках и т. д.). В противном случае возможно непреднамеренное срабатывание сирены.

- Убедитесь, что когда датчик включен, все окна закрыты. Если окна открыты, ультразвуковая охранная сигнализация может обнаружить перемещения внутри автомобиля при их отсутствии (например, при дуновении ветра или проникновении бабочки в салон), из-за чего включится сирена.
- Если в салоне автомобиля располагается много багажа, ультразвуковая охранная сигнализация не сможет обнаружить движение за багажом. При падении предметов багажа внутри салона также включится сирена.
- Ультразвуковая охранная сигнализация не сможет работать надлежащим образом при попадании на нее посторонних веществ, например, косметики, жидкости освежителя воздуха или жидкости для очистки стекол.

* ПРИМЕЧАНИЕ

- Ультразвуковая охранная сигнализация включается при повторном запуске двигателя.
- Не пытайтесь запустить двигатель при активированной сигнализации. Если система не отключена с помощью ключа, поверните ключ зажигания в положение «ON» (Вкл.) и подождите в течение 30 секунд. После этого система будет снята с охраны.

Дверные замки

Дверные замки снаружи автомобиля

Блокировка/разблокировка с помощью электронного ключа (ручной тип)



Работа

- Нажмите кнопку на ручке передней двери (со стороны водителя).
- Начнут мигать лампы аварийной сигнализации.
 - Блокировка: один раз
 - Разблокировка: два раза
- Кроме того, при одновременном нажатии на кнопку на дверной ручке (вырезанная часть) и интеллектуальный ключ все двери заблокируются.

Условия, в которых система не работает

- Интеллектуальный ключ находится в автомобиле.
- Автомобиль находится в режиме «ACC» (Доп. устройства) или «ON» (Вкл.).
- Открыта любая дверь, кроме двери багажника.

Ограничения

- Интеллектуальный ключ обнаружен в радиусе 0,7~1 м (28~40 дюймов).

* ИНФОРМАЦИЯ

Звуковой сигнал раздастся на 3 секунды.

Блокировка/разблокировка с помощью электронного ключа (тип с электроприводом) (при наличии)



При приближении водителя с электронным ключом к автомобилю выдвигается ручка с наружной стороны двери и происходит разблокировка дверей. (Система разблокировки при приближении)

Работа

- На экране информационно-развлекательной системы выберите **Настройки → Автомобиль → Дверь → Открытие дверей при приближении.**
- При приближении водителя с интеллектуальным ключом к автомобилю выдвигается ручка с наружной стороны двери и происходит разблокировка двери.

* ИНФОРМАЦИЯ

- Водитель может активировать/деактивировать систему разблокировки при приближении на экране

информационно-развлекательной системы.

- В аварийных ситуациях, например при разрядке аккумулятора, можно воспользоваться ручкой с наружной стороны двери с электроприводом таким же образом, что и ручкой с наружной стороны двери с ручным управлением.
- Если система разблокировки при приближении деактивирована, дверная ручка не выдвигается даже при приближении водителя с интеллектуальным ключом к автомобилю. Чтобы разблокировать двери при отключенной системе разблокировки при приближении, коснитесь датчика блокировки/разблокировки на ручке.
- Нажмите кнопку блокировки на интеллектуальном ключе и одновременно удерживайте кнопки блокировки и разблокировки более 4 секунд во избежание непреднамеренного блокирования/разблокирования двери. Лампы аварийной сигнализации должны мигнуть 4 раза. Двери нельзя будет заблокировать или разблокировать двери даже путем прикосновения к датчику касания наружной дверной ручки. Для отключения этой функции необходимо нажать кнопку блокировки или разблокировки дверей на интеллектуальном ключе.
- Во время мойки автомобиля
 - Ручная мойка автомобиля
Заблокируйте дверь с помощью наружной дверной ручки. Для разблокировки двери нажмите на наружную дверную ручку. Эта функция защищает дверную

ручку от повреждений. Дверная ручка снова выдвигается при нажатии на кнопку разблокировки.

- Автоматическая мойка автомобиля

Заблокируйте дверь с помощью наружной дверной ручки. Если интеллектуальный ключ находится не в автомобиле, выключите двигатель и держите интеллектуальный ключ на расстоянии не менее 2 м (78 дюймов) от автомобиля во избежание срабатывания наружной дверной ручки.

Блокировка/разблокировка с помощью механического ключа



- 1 Крышка
- 2 Ключ

Работа

- Чтобы извлечь заднюю часть дверной ручки, нажмите на ее переднюю часть (1).
- Вставьте ключ так, чтобы его острая кромка была направлена к полу (2). Невыполнение этого условия может привести к повреждению поверхности панели.
- Поверните ключ.
 - Блокировка: влево
 - Разблокировка: вправо

* ПРИМЕЧАНИЕ

- Имейте в виду, что механическим ключом можно закрыть/открыть только водительскую дверь.
- Чтобы заблокировать все двери, используйте переключатель центрального замка внутри автомобиля. Откройте дверь с помощью внутренней ручки двери, а затем закройте дверь и запирайте ее механическим ключом.
- Для ознакомления с инструкциями по запираению двери изнутри автомобиля см. п. "Дверные замки внутри автомобиля" на странице 5-14.
- Постарайтесь не уронить и не поцарапать дверную ручку.
- Если дверная ручка или замочная скважина замерзли и не открываются, легонько постучите по замочной скважине или аккуратно нагрейте ее (например, теплом руки).
- Не прилагайте чрезмерного усилия к двери и ручке двери. Это может привести к повреждению.

Дверные замки внутри автомобиля

Разблокировка с помощью дверной ручки



Работа

- Потяните за ручку двери.

- Передняя дверь: один раз
- Задняя дверь: два раза

Блокировка/разблокировка с помощью переключателя центральной блокировки дверей



- 1 Кнопка блокировки дверей
- 2 Кнопка разблокировки дверей
- 3 Световой индикатор дверей

Работа

- Нажмите соответствующую кнопку.
 - Кнопка (1): Закрыть
 - Кнопка (2): Открыть

* ИНФОРМАЦИЯ

- Когда все двери автомобиля заблокированы, загораются световые индикаторы (3) на двери водителя и пассажира. Если какая-либо из дверей разблокирована, то индикаторы погаснут.
- Если интеллектуальный ключ находится в салоне и открыта любая из дверей, двери нельзя заблокировать, даже если нажать переключатель центральной блокировки дверей.

⚠ ПРЕДУПРЕЖДЕНИЕ

- Если механизм блокировки дверей выходит из строя, в то время как вы находитесь в автомобиле, есть несколько способов решения проблемы:

- несколько раз разблокируйте дверь (как вручную, так и с помощью электронного замка), одновременно потянув на себя ручку двери;
- используйте замки и ручки других дверей, как передних, так и задних.
- Опустить стекло окна передней двери и использовать ключ для того, чтобы открыть дверь снаружи. Управление замками дверей изнутри автомобиля.
- переместитесь в багажное отделение и откройте дверь багажного отделения.

- Не тяните за внутреннюю ручку двери со стороны водителя (или пассажира), когда автомобиль находится в движении.
- Во время движения автомобиля все его двери должны быть полностью закрыты и заблокированы, чтобы предотвратить возможные несчастные случаи, связанные с непреднамеренным открытием дверей. Заблокированные двери также не позволят проникнуть в салон посторонним при остановке или снижении скорости автомобиля.
- Соблюдайте осторожность при открытии дверей, следите за тем, чтобы открытая дверь не оказалась на пути других автомобилей, мотоциклов или пешеходов. При открытии двери во время приближения к автомобилю другого объекта возможно повреждение автомобиля или причинение вреда здоровью.
- В незапертый автомобиль могут проникнуть злоумышленники, вследствие чего можете постра-

дать вы и другие люди. Оставляя автомобиль без присмотра, всегда забирайте с собой интеллектуальный ключ, включайте стояночный тормоз, закрывайте все окна и запирайте все двери.

- Запертый автомобиль может сильно нагреваться, вследствие чего дети или животные, оставленные без присмотра в салоне без возможности его покинуть, могут погибнуть или получить тяжелые травмы. Кроме того, дети могут добраться до органов управления автомобилем и причинить себе вред, либо они могут пораниться любым иным образом, возможно, вследствие того, что посторонние попытаются проникнуть в автомобиль. Ни в коем случае не оставляйте без присмотра детей или животных в салоне автомобиля.

ПРЕДОСТЕРЕЖЕНИЕ

Если вы покидаете автомобиль и забираете с собой интеллектуальный ключ, обязательно нажмите кнопку на ручке передней двери или коснитесь датчика касания на ручке передней двери, чтобы заблокировать двери после того, как вы закрыли все двери, капот и багажник. Будьте внимательны: если не нажать кнопку и не коснуться датчика касания с достаточным усилием, двери могут не заблокироваться.

* ПРИМЕЧАНИЕ

- Если на экране информационно-развлекательной системы в меню «Настройки» выбрать **При разблокировании двери**, то наружное

зеркало заднего вида сложится или разложится. Выберите:

- **Настройки** → **Автомобиль** → **Комфорт** → **Приветственное освещение/поворот зеркал** → **При разблокировании двери**

- Может произойти блокирование или разблокирование дверей в случае распознавания датчика касания наружной дверной ручки во время мойки автомобиля или ливня.
- В следующих ситуациях может не произойти блокирование или разблокирование дверей:
 - при прикосновении к датчику касания в перчатках;
 - при резком приближении к двери.

Функции автоматического блокирования и разблокирования дверей

В автомобиле имеются функции, которые позволяют осуществлять его автоматическое блокирование и разблокирование с учетом параметров, выбранных вами на экране информационно-развлекательной системы.

Включение автоматического блокирования на скорости

Если на экране информационно-развлекательной системы задана эта функция, все двери автоматически блокируются, когда скорость автомобиля превышает 15 км/ч (9 миль/ч).

Включение автоматического блокирования на передаче

Если на экране информационно-развлекательной системы задана эта функция, все двери автоматически

блокируются при переключении из передачи «Р» (парковка), если автомобиль заведен.

Автоматическое разблокирование при переключении на передачу «Р» (парковка)

Если на экране информационно-развлекательной системы задана эта функция, все двери автоматически блокируются при переключении из передачи «Р» (парковка), если автомобиль заведен.

Автоматическое разблокирование при выключении двигателя

Если на экране информационно-развлекательной системы задана эта функция, происходит автоматическое разблокирование всех дверей при выключении двигателя.

Система разблокирования дверей при столкновении

Когда под воздействием удара срабатывают подушки безопасности, автоматически происходит разблокирование всех дверей.

Дополнительная функция разблокирования при срабатывании подушек безопасности

Если на экране информационно-развлекательной системы задана эта функция, происходит автоматическое разблокирование всех дверей при выключении двигателя.

Полная блокировка (при наличии)

Некоторые автомобили оснащаются системой полной блокировки. Полная блокировка предотвращает открытие двери изнутри или снаружи автомобиля после активации полной блоки-

ровки и обеспечивает дополнительную защиту автомобиля. Чтобы заблокировать автомобиль, используя функцию полной блокировки, двери должны быть заблокированы с помощью интеллектуального ключа. Чтобы разблокировать автомобиль, необходимо снова использовать интеллектуальный ключ.

Переключатель ручной блокировки дверей



Работа

- Откройте дверь.
- Вставьте механический ключ.
- Поверните ключ в положение блокировки.
- После закрытия дверь будет заблокирована.

Условия работы

- Не задействован переключатель блокировки дверей с электроприводом.

* ПРИМЕЧАНИЕ

Если на переключатель центральной блокировки дверей не подается электропитание (например, из-за севшего аккумулятора), а дверь багажника закрыта, открыть ее удастся только после восстановления подачи электропитания.

Замки задних дверей

Замок задней двери с защитой от детей (при наличии)

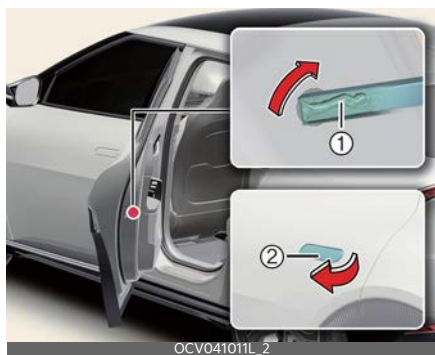

Работа

- Вставьте механический ключ.
- Установите кнопку блокировки для защиты от детей в положение «Lock» (Заблокировано) (1).
- Чтобы открыть заблокированную дверь, потяните за внешнюю ручку (2).

Электронная система блокировки для защиты от детей (при наличии)



Работа

- Нажмите кнопку электронной системы блокировки для защиты от детей.

* ИНФОРМАЦИЯ

- При нажатии переключателя электронной системы блокировки для защиты от детей загорается световой индикатор, и пассажиры, сидящие сзади, не могут открыть заднюю пассажирскую дверь изнутри автомобиля.
- Однако SEA не включает автоматически электронную систему блокировки для защиты от детей. Если автомобиль оснащен электронной системой блокировки для защиты от детей, замки блокировки задних дверей от детей, включаемые вручную, на него не установлены.
- Спустя 3 минуты после нажатия кнопки EV в положении «OFF» (Выкл.) или «ACC» (Доп. устройства) на кнопке гаснет индикатор, и тогда водитель не может выключить блокирование замка электронной системы блокировки для защиты от детей, нажав кнопку. Чтобы выключить эту функцию, необходимо нажать кнопку EV в положение «ON» (Вкл.), а затем нажать кнопку блокирования замка электронной системы блокировки для защиты от детей.

⚠ ПРЕДУПРЕЖДЕНИЕ

- Случайное открытие ребенком задней двери во время движения может привести к травмам и даже смертельному исходу вследствие выпадения из автомобиля. Для предотвращения открывания ребенком задней двери изнутри автомобиля замки задних дверей с функцией открывания детьми следует использовать всякий раз, когда в автомобиле находятся дети.

- Система не может обнаружить все помехи, приближающиеся к зонам дверей автомобиля.
- В случае аварии, возникающей при высадке из автомобиля, ответственность за нее несут водитель и пассажиры. При высадке из автомобиля всегда осматривайте область вокруг автомобиля.

⚠ ПРЕДОСТЕРЕЖЕНИЕ

Если электронная система блокировки для защиты от детей не включилась после нажатия переключателя этой системы, появится соответствующее сообщение и раздастся сигнал. В этом случае следует проверить систему в специализированной мастерской. Kia рекомендует обратиться к официальному дилеру Kia или партнерской сервисной компании.

Система предупреждения о присутствии пассажира на заднем сиденье (ROA)

Система предупреждения о присутствии пассажира на заднем сиденье (ROA) предусмотрена для того, чтобы не дать вам покинуть автомобиль, на заднем сиденье которого остается пассажир.



Работа

- На экране информационно-развлекательной системы выберите **Настройки** → **Автомобиль** → **Комфорт** → **Предупреждение о присутствии пассажира на заднем сиденье**.

* Подробные сведения см. в кратком руководстве по навигации.

1-е предупреждение



A: Проверьте задние сиденья

Если вы выключаете двигатель и открываете водительскую дверь после того, как открыли и закрыли заднюю дверь или багажник, на приборной панели появится соответствующее предупреждение.

2-е предупреждение

После первого срабатывает второе предупреждение, когда в автомобиле обнаруживается какое-либо движение после того, как водительская дверь была закрыта и все двери заперты. Сигнал тревоги будет звучать примерно 25 секунд. Кроме того, соответствующее текстовое сообщение будет отправлено сотрудникам сервисной службы Kia Connect Services (при наличии). Если система продолжает обнаруживать движение, предупреждение срабатывает до 8 раз. Разблокируйте двери смарт-ключом, чтобы выключить предупредительный сигнал.

Система обнаруживает движение в автомобиле в течение 10 минут после блокировки дверей.

Предупреждения о присутствии пассажира на заднем сидении (ROA)

- Убедитесь, что все окна закрыты. Если окно открыто, предупреждение может сработать от датчика, обнаружившего непреднамеренное движение (например, ветер или мелкие насекомые).
- Сигнал тревоги может сработать, если обнаружено движение в кресле водителя или пассажира.
- В случае блокировки дверей с пассажиром, оставшимся в салоне автомобиля, может сработать сигнализация.
- Сигнал тревоги может сработать при ударе об автомобиль.
- Если в автомобиле сложены коробки или предметы, система может их не обнаружить. Или же сигнал тревоги может сработать, если коробки или предметы упадут.
- Сигнал тревоги может сработать при запертых дверях из-за мойки автомобиля или окружающей вибрации или шума.
- Сигнал тревоги может сработать в случае, если в автомобиле находятся металлические предметы или жидкости.

ПРЕДУПРЕЖДЕНИЕ

Даже если ваш автомобиль оборудован усовершенствованной системой оповещения о присутствии пассажира на заднем сиденье (ROA), всегда проверяйте заднее сиденье перед тем, как выйти из автомобиля.

Система ROA может не сработать в следующих случаях:

- движение отсутствует в течение определенного периода времени или оно является незначительным;
- в детском кресле нет ребенка;
- движение обнаружено в других частях автомобиля (не на заднем сиденье);
- пассажир на заднем сидении накрыт тканью с металлическими вкраплениями (например, одеялом);
- датчик заблокирован каким-то объектом в автомобиле;
- датчик загрязнен;
- животное на заднем сиденье или в багажном отделении недостаточно большое или движется недостаточно активно для распознавания датчиком;
- потолок автомобиля модифицирован, на нем закреплены предметы, он деформирован или поврежден;
- автомобиль находится в зоне радиопомех;
- на работу системы влияют другие внешние причины.

* ПРИМЕЧАНИЕ

- Второе предупреждение срабатывает только после предварительной активации первого предупреждения.
- Второе предупреждение срабатывает только при наличии в автомобиле соответствующего датчика.
- Если вы не хотите использовать систему оповещения о присутствии пассажира на заднем сиденье, нажмите кнопку «OK» на рулевом колесе, когда на прибор-

ной панели появится первое предупреждение. Это деактивирует второй сигнал тревоги один раз.



OCV041203L

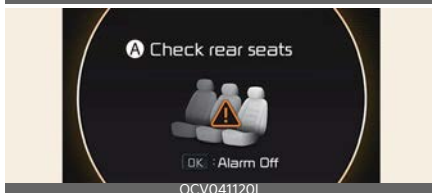

OCV041120L

A: Проверьте задние сиденья

- Если автомобиль запускается дистанционно (если он оснащен дистанционным пуском), обнаружение движения внутри прекратится.

Декларация соответствия

Радиочастотные компоненты (датчик радара ROA) соответствуют перечисленным ниже требованиям:

Для Европы и стран с сертификатом CE

Declaration of Conformity
Radiocontrolled Vehicle components

CE

Hereby, APTIV, 42367 Wuppertal declares that this J4TR/J4TRh is in compliance with the essential requirements and other relevant provisions of Directive 2014/53/EU (RED).
The original declaration of conformity can be accessed at the following link :
www.aptiv.com/automotive-homologation

frequency band 76-77 GHz
Maximum Output Power 30 dBm (1.0 W)

OGL3051275L

Система запоминания положения сиденья водителя (при наличии)

Настройка системы запоминания положения сиденья



OCV041013L

Работа

- Отрегулируйте следующие положения:
 - Положение сиденья водителя (при наличии)
 - Положение бокового зеркала заднего вида (при наличии)
 - Проекционный дисплей (HUD): режим работы дисплея, положение, согласование AR (при наличии)
- Нажмите кнопку «1» или «2».
 - В течение примерно 4 секунд
 - Двукратный сигнал

*** ИНФОРМАЦИЯ**

Эта функция доступна только при включенном двигателе.

Восстановление положения из памяти

Работа

- Нажмите кнопку «1» или «2».
 - Однократный сигнал
- Сохраненные положения будут изменены.

Сброс системы запоминания положения сиденья водителя

Работа

- Переведите рычаг переключения передач в положение «Р» (парковка) с кнопкой EV в положении «ON» (Вкл.).
- Переместите сиденье водителя максимально вперед.
- Переместите спинку сиденья в абсолютно вертикальное положение.
- Одновременно нажмите кнопку 1 и переключатель движения вперед сиденья водителя приблизительно на 2 секунды.

Инициализация

- Сиденье и спинка передвинутся назад.
 - Звуковой сигнал продолжит звучать
- Сиденье и спинка вернутся в центральное положение.
 - Звуковой сигнал прекратится

Функция быстрого доступа

Условия работы

- Сиденье водителя можно переместить назад, когда:
 - Выключен двигатель
 - Открыта дверь водителя
- Сиденье водителя можно переместить вперед, когда:
 - Автомобиль находится в режиме «ACC» (Доп. устройства) или «ON» (Вкл.)

- Дверь водителя закрыта, а электронный ключ находится у водителя.

* ИНФОРМАЦИЯ

В меню Настройки автомобиля на экране информационно-развлекательной системы можно включить или выключить функцию легкого доступа. Более подробные сведения см. в кратком руководстве по навигации.

⚠ ПРЕДУПРЕЖДЕНИЕ

Никогда не используйте систему запоминания положения сиденья водителя во время движения автомобиля. Это может привести к потере управления и созданию аварийной ситуации со смертельным исходом, серьезными травмами и повреждением имущества.

* ПРИМЕЧАНИЕ

- При отсоединении аккумуляторной батареи все сохраненные в памяти положения стираются.
- Если Система запоминания положения водителя не работает надлежащим образом, рекомендуется проверить систему у официального дилера/сервисного партнера Kia.

Дверь багажного отделения

Открытие/закрытие двери заднего багажного отделения вручную



Работа

- Чтобы открыть дверь багажного отделения, нажмите переключатель на внешней ручке (1).
- Потяните вверх дверь багажного отделения.
- Чтобы закрыть дверь багажного отделения, опустите и надавите на нее. Убедитесь, что она захлопнулась.

Условия работы

- Дверь багажного отделения заблокирована или разблокирована с помощью ключа или переключателя центральной блокировки дверей.

Открытие/закрытие двери заднего багажного отделения с

электроприводом (при наличии)

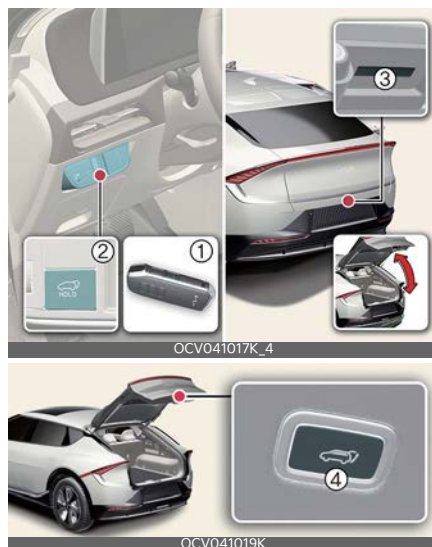

Работа

- Кнопка открывания/закрывания двери заднего багажного отделения — интеллектуальный ключ (1)/изнутри автомобиля (2)

Если дверь заднего багажного отделения закрыта, нажмите и удерживайте кнопку ее открытия/закрытия. При этом дверь заднего багажного отделения откроется автоматически и раздастся предупредительный звуковой сигнал. Нажмите эту кнопку еще раз, чтобы прекратить выполнение операции.

Если дверь заднего багажного отделения открыта, нажмите и удерживайте кнопку ее открытия/закрытия. При этом дверь заднего багажного отделения закроется автоматически и раздастся предупредительный звуковой сигнал.

Нажмите кнопку открытия/закрытия двери заднего багажного отделения, чтобы полностью закрыть его. Если не нажать эту кнопку во время закрывания заднего багажника, перемещение двери заднего багажного отделения с электроприводом прекратится, и в течение приблизительно 5 секунд будет звучать звуковой сигнал.

• **Кнопка открывания двери заднего багажного отделения — извне автомобиля (3)**

Если интеллектуальный ключ обнаружен, нажмите кнопку открывания двери заднего багажного отделения. При этом дверь заднего багажного отделения откроется и прозвучит звуковой сигнал. Если двери разблокированы, дверь заднего багажного отделения можно открыть или закрыть без интеллектуального ключа.

• **Кнопка закрывания двери заднего багажного отделения — изнутри автомобиля (4)**

Нажмите кнопку закрывания двери заднего багажного отделения с электроприводом. При этом дверь заднего багажного отделения закроется и прозвучит звуковой сигнал.

Условия работы

- Двигатель включен, а рычаг коробки передач находится в положении «Р» (Парковка).
- Выключен двигатель.
- Электронный ключ находится у водителя.

Условия, в которых система не работает

- Скорость автомобиля превышает 3 км/ч (2 мили/ч).

* ИНФОРМАЦИЯ

Функция открывания двери заднего багажного отделения не будет работать только в случае, если скорость автомобиля превышает 3 км/час (2 мили/час).

Автоматическое движение двери заднего багажного отделения с электроприводом в противоположную сторону

Дверь багажного отделения с электроприводом, в которую попал посторонний предмет или часть тела, автоматически откроется.

Если препятствие будет обнаружено во время открытия и закрытия двери багажного отделения, то она остановится и будет двигаться в противоположную сторону.

▲ ПРЕДУПРЕЖДЕНИЕ

- Убедитесь, что рычаг коробки передач переведен в положение «Р» (Парковка) и включен стояночный тормоз.
- Запрещается перевозка пассажиров в заднем грузовом отсеке, где отсутствуют ремни безопасности. Во избежание травм в случае аварии или резких остановок пассажиры всегда должны быть надлежащим образом пристегнуты ремнями безопасности.
- Дверь багажного отделения поднимается вверх. При открытии двери багажного отделения убедитесь в том, что в непосредственной близо-

- сти от задней части автомобиля нет посторонних предметов и людей.
- Перед тем как закрывать дверь багажного отделения, проследите за тем, чтобы не защемить руку, ногу или другие части тела.
 - Ни в коем случае не оставляйте без присмотра детей или животных в салоне автомобиля. Они могут случайно открыть или закрыть дверь багажного отделения с электроприводом и повредить автомобиль или нанести травму себе или другим людям.
 - Перед тем как открывать или закрывать дверь багажника с электроприводом, убедитесь, что рядом с ней нет людей или каких-либо объектов. Подождите, пока дверь багажника полностью откроется и остановится, прежде чем складывать или выгружать багаж.
 - При открытии двери багажного отделения с электроприводом (двери багажного отделения с функцией автоматического открывания) убедитесь в отсутствии посторонних предметов и людей в непосредственной близости от задней части автомобиля. В противном случае это может привести к травмам или повреждениям автомобиля или окружающих предметов.
 - Если вы двигаетесь со скоростью более 3 км/ч (2 мили/ч) с открытой дверью багажного отделения, то будет раздаваться непрерывный звуковой сигнал. Немедленно остановите машину в безопасном месте и проверьте, открыта ли крышка багажника.
 - Не создавайте искусственные препятствия на пути движения двери багажного отделения с электроприводом с целью проверки работы функции автоматической остановки и изменения направления движения.
 - Не задействуйте электропривод двери багажного отделения, если на ней закреплены тяжелые предметы (например, велосипеды). Это может привести к повреждению электропривода двери багажного отделения.



- A: 70 см
- B: 70 см

▲ ПРЕДОСТЕРЕЖЕНИЕ

- Перед началом движения проверьте, закрыта ли дверь багажника. Движение с открытой дверью багажника может привести к повреждению ее газовых подъемников и подсоединенных деталей.
- Проследите за тем, чтобы при закрытии двери багажного отделения рядом с защелкой и накладной пластиной не было посторонних предметов. В противном случае возможно повреждение защелки замка в двери багажного отделения.
- Будьте внимательны, когда открываете и закрываете дверь багажника или помещаете и извлекаете из него предметы, так как острыми краями, в частности углами, можно

получить травму или повредить предметы. Дети могут получить травму, ударившись лицом, головой и т. д. об область вокруг багажника, поэтому следует постоянно быть бдительным.

- Не открывайте и не закрывайте электроприводную крышку багажника вручную. Это может привести к ее поломке. Если электроприводную крышку багажника необходимо закрыть или открыть вручную в случае разрядки или отсоединения аккумулятора, не прилагайте чрезмерных усилий.
- Запрещается использовать дверь багажного отделения с электроприводом более 5 раз подряд. Это может привести к повреждению системы электропривода двери багажного отделения. Если в результате продолжительной работы приводной вал деформируется, 3 раза прозвучит звуковой сигнал и дверь багажного отделения с электроприводом не будет функционировать. В этом случае необходимо остановить использование двери багажного отделения с электроприводом и не трогать ее более 1 минуты.

* ПРИМЕЧАНИЕ

- Не ставьте тяжелые предметы на дверь багажного отделения с электроприводом. Дополнительный вес на открывающейся/закрывающейся двери может привести к поломке системы.
- Если двигатель включен, управление дверью багажного отделения с электроприводом может осуществляться, когда рычаг коробки передач находится в положении «Р» (Парковка).
- Дверь багажного отделения с электроприводом может открываться и закрываться при неработающем двигателе. Однако эта дверь потребляет большое количество электроэнергии автомобиля. Чтобы не разряжать аккумулятор, не используйте ее слишком часто, например, больше 10 раз подряд.
- Чтобы предотвратить разряд аккумулятора, не оставляйте крышку багажника с электроприводом в открытом положении на долгое время.
- Запрещается самостоятельно модифицировать или ремонтировать любую часть электроприводной крышки багажника. Kia рекомендует обратиться к официальному дилеру Kia или партнерской сервисной компании.
- Запрещается использовать электроприводную крышку багажника во время подъема автомобиля домкратом для замены колеса или ремонта автомобиля. Это может привести к неправильной работе двери багажного отделения с электроприводом.
- В условиях холодного и влажного климата дверь багажного отделения с электроприводом может не работать должным образом из-за замерзания.
- В холодных и влажных климатических условиях замки и механизмы дверей могут работать плохо из-за замерзания.
- Функционирование двери багажного отделения с электроприводом может быть приостановлено, если

во время открывания/закрывания двери будет обнаружено более, чем одно действие. В этом случае, окройте/закройте дверь багажного отделения вручную и нажмите кнопку открытия/закрытия двери багажного отделения с электроприводом.

Регулировка двери багажника с электроприводом

Работа

- На экране информационно-развлекательной системы выберите **Настройки** → **Автомобиль** → **Дверь** → **Дверь багажного отделения с электроприводом**.

Регулировка скорости двери заднего багажного отделения с электроприводом

Работа

- На экране информационно-развлекательной системы выберите **Настройки** → **Автомобиль** → **Дверь** → **Скорость открывания двери багажного отделения с электроприводом** → **Обычная/Высокая**.
- Изначально скорости присвоено значение **Высокая**.

Регулировка высоты открывания двери багажного отделения с электроприводом

Работа

- На экране информационно-развлекательной системы выберите **Настройки** → **Автомобиль** → **Дверь** → **Высота открывания**

двери багажного отделения с электроприводом → **Уровень 1/Уровень 2/Уровень 3/Полное открывание/Пользовательская настройка высоты**.

Регулирование пользовательской настройки высоты

Работа

- Установите необходимую высоту открытия двери багажного отделения.
- Удерживайте кнопку закрытия двери багажного отделения с электроприводом в течение 3 секунд, пока не раздастся сигнал.

* ПРИМЕЧАНИЕ

- Если высота открывания двери багажника будет регулироваться вручную, значение настройки на экране информационно-развлекательной системы сменится на **Пользовательская настройка высоты**.
- Значение высоты открывания двери багажного отделения будет **Полное открывание** до выбора значения **Пользовательская настройка высоты**.
- Если выбрано значение **Пользовательская настройка высоты** после параметра **Полное открывание/Уровень 3/Уровень 2/Уровень 1**, то будет установлена предыдущая пользовательская настройка высоты.

Сброс настроек электроприводной крышки багажника

Работа

- Выключите автомобиль или переведите коробку передач в положение P (парковка) или N (нейтраль).
- Чтобы открыть дверь багажного отделения с электроприводом, нажмите кнопку открытия двери багажника с электроприводом.
- Одновременно нажмите и удерживайте внутреннюю и наружную кнопки закрывания двери багажного отделения более 3 секунд, пока не раздастся звуковой сигнал.
- Закройте крышку багажного отделения вручную.
- Нажмите кнопку открывания двери багажного отделения снаружи автомобиля.
- Прозвучит звуковой сигнал и дверь багажника откроется.
- Если дверь багажного отделения останавливается до полного открытия, сброс настроек не будет выполнен. Дождитесь полного открывания и остановки двери багажного отделения.

Условия работы

- Автомобиль находится в положении «P» (Парковка).

* ПРИМЕЧАНИЕ

- Если дверь багажного отделения с электроприводом не работает должным образом, убедитесь, что рычаг передач находится в правильном положении.

- Настройки багажного отделения с электроприводом необходимо сбрасывать при:
 - Повторной зарядке аккумулятора (12 В)
 - Установке аккумулятора (12 В)
 - Установке соответствующего предохранителя

Функция автоматического открывания двери заднего багажного отделения (при наличии)

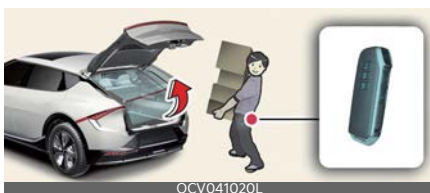

Работа

- На экране информационно-развлекательной системы выберите **Настройки** → **Автомобиль** → **Дверь** → **Интеллектуальное открывание двери багажного отделения**.

Условия работы

- Прошло 15 секунд после закрытия и запираения всех дверей.
- Ключ находится в зоне обнаружения более 3 секунд.
- Отсоединение зарядного кабеля

Условия, в которых система не работает

- Система определяет наличие электронного ключа в течение 15 секунд после закрытия и запира-

ния дверей, после чего ключ определяется постоянно.

- Система определяет наличие электронного ключа в течение 15 секунд после закрытия и запира-ния дверей, при этом ключ находится на расстоянии 1,5 м от ручек передних дверей (для автомобилей с функцией подсветки при посадке).
- Дверь не заблокирована и не закрыта.
- Смарт-ключ находится в автомобиле.
- Идет зарядка автомобиля

Ограничения

- Интеллектуальный ключ не обнаружен в радиусе 50~100 см (28~40 дюймов) позади автомобиля

Обнаружение и предупреждение

Работа

- Производится мигание лампами аварийной сигнализации.
- При обнаружении электронного ключа раздастся звуковой сигнал.

Автоматическое открывание

Работа

- Дверь багажного отделения откроется.
- Производится мигание лампами аварийной сигнализации.
- Раздастся 6-кратный звуковой сигнал.

Выключение функции автоматического открывания багаж-

ного отделения с помощью интеллектуального ключа

Работа

- Чтобы отключить эту функцию, нажмите любую из следующих кнопок интеллектуального ключа на этапе «Detect and Alert» (Обнаружение и оповещение).
 - Кнопка блокировки дверей
 - Кнопка разблокировки дверей
 - Кнопка открывания/закрывания крышки двери багажного отделения

* ПРИМЕЧАНИЕ

- При нажатии кнопки разблокировки дверей функция автоматического открывания двери багажного отделения временно отключается. Если в течение 30 секунд после отключения функции автоматического открывания двери багажного отделения не открыть какую-либо дверь, то функция будет снова включена.
- Чтобы открыть дверь багажного отделения, нажмите соответствующую кнопку и удерживайте ее дольше 1 секунды.
- Если нажать кнопку блокировки двери или кнопку открывания двери багажника, когда функция автоматического открывания двери багажного отделения не находится на этапе «Detect and Alert» (Обнаружение и оповещение), эта функция не отключится.
- Если функция автоматического открывания двери багажника была отключена нажатием кнопки на интеллектуальном ключе и дверь была открыта, то для включения

функции автоматического открывания двери багажника закройте и заблокируйте все двери.

Условия, в которых система не работает

- Электронный ключ находится рядом с радиопередатчиком (радиостанция или аэропорт), который может помешать нормальной работе электронного ключа.
- Электронный ключ находится рядом с мобильной приемопередающей радиоустановкой или сотовым телефоном.
- Рядом с вашим автомобилем работает другой интеллектуальный ключ.
- Диапазон обнаружения может уменьшаться или увеличиваться в следующих случаях:
 - Одна сторона автомобиля приподнята для замены шины и осмотра автомобиля.
 - Автомобиль припаркован на наклонной плоскости на склоне, грунтовой дороге и т. д.

⚠ ПРЕДУПРЕЖДЕНИЕ

- Перед началом движения проверьте, закрыта ли дверь багажника.
- Перед тем как открывать или закрывать дверь багажного отделения, убедитесь в том, что рядом с ней нет людей и посторонних объектов.
- Убедитесь, что предметы, находящиеся в багажнике, не выпадут из автомобиля при открывании двери багажника в случае, если автомобиль находится на поверхности с

уклоном. Это может стать причиной серьезных травм.

- Отключайте функцию автоматического открывания багажника перед мойкой автомобиля. В противном случае возможно самопроизвольное открывание двери багажного отделения.
- Ключ следует хранить в недоступном для детей месте. Дети могут непреднамеренно активировать систему автоматического открывания багажного отделения, играя у задней части автомобиля.

⚠ ПРЕДОСТЕРЕЖЕНИЕ

Не заходите в зону обнаружения, если дверь багажника открывать не требуется. Если вы непреднамеренно вошли в зону обнаружения и сработали аварийная световая сигнализация и звуковой сигнал, покиньте зону обнаружения вместе с интеллектуальным ключом. Дверь багажного отделения останется закрытой.

* ПРИМЕЧАНИЕ

- Если высота открывания двери багажника с электроприводом настроена вручную, а затем на экране информационно-развлекательной системы выбрано значение **Пользовательская настройка высоты**, дверь багажника откроется на высоту, заданную вручную.
- Если настройка высоты открывания выполнена не вручную, то в случае выбора параметра **Пользовательская настройка высоты** на экране информационно-развлекательной системы дверь багажного отделения с электроприводом откроется полностью.

- Если в меню настроек на экране информационно-развлекательной системы выбрано значение **Полное открывание/Уровень 3/Уровень 2/Уровень 1**, а затем выбран параметр **Пользовательская настройка высоты**, высота открывания будет задана в соответствии с ранее сохраненным значением.

Устройство аварийного разблокирования двери заднего багажного отделения



- Используйте рычаг аварийного разблокирования двери багажного отделения только в экстренных ситуациях. Соблюдайте предельную внимательность, особенно во время движения автомобиля.
- Не держитесь руками за часть, поддерживающую крышку багажника (газовый подъемник), так как это может привести к серьезной травме.



Работа

- Вставьте механический ключ в отверстие для ключа на двери.
- Поверните механический ключ вправо (1).
- Толкните дверь багажного отделения вверх.

▲ ПРЕДУПРЕЖДЕНИЕ

- На всякий случай необходимо хорошо знать расположение рычага аварийного разблокирования двери багажного отделения и порядок ее открывания при случайном заперении себя в багажном отделении.
- Нахождение людей внутри багажного отделения автомобиля не допускается ни при каких обстоятельствах. В случае аварии багажное отделение является одним из наиболее опасных мест.

Окна

Левый руль



Правый руль



- 1 Переключатель стеклоподъемника двери водителя
- 2 Переключатель стеклоподъемника передней двери пассажира
- 3 Переключатель стеклоподъемника левой задней двери
- 4 Переключатель стеклоподъемника правой задней двери
- 5 Переключатель блокировки электростеклоподъемников

Переключатель для управления стеклами



- Тип А: 1
- Тип В (при наличии): 1, 2

Работа

- Переведите переключатель в первое (1) или второе (2) положение фиксации, нажав или потянув за него.

* ИНФОРМАЦИЯ

Функция автоматического подъема/опускания (2) доступна только для переключателя типа В.

Условия работы

- Двигатель включен
- В течение примерно 3 минут после перевода кнопки EV в положение «ACC» (Доп. устройства). Тем не менее это невозможно, если открыты передние двери автомобиля, даже в течение периода в 3 минут.

Сброс настроек стеклоподъемников

Работа

- Закройте окно.
- Потяните переключатель электро-стеклоподъемников
 - В течение примерно 1 секунды

Условия работы

- Включен двигатель.

Автоматическое движение электростеклоподъемника в противоположную сторону

Работа

- Стеклоподъемник, в который попал посторонний предмет или часть тела, прекратит движение и опустится вниз примерно на 30 см (12 дюймов).
- При приложении усилия стеклоподъемник поднимется вверх примерно на 2,5 см (1 дюйм)

Кнопка блокировки стеклоподъемника



Работа

- Нажмите кнопку блокировки стеклоподъемника.
 - Стеклоподъемник заднего окна со стороны пассажира не работает.
- Стеклоподъемники переднего окна со стороны водителя и пассажира работают.
- С пультов задних пассажирских дверей нельзя управлять стеклоподъемниками задних пассажирских дверей.

Система дистанционного закрывания/открывания окон (при наличии)

Работа

- Нажмите и удерживайте кнопку блокировки дверей на электронном ключе, чтобы закрыть окна. Окна продолжают двигаться вверх, пока нажата кнопка.
- Нажмите и удерживайте кнопку разблокировки дверей на электронном ключе, чтобы открыть окна. Окна продолжают двигаться вниз, пока нажата кнопка.
- Удаленное управление движением окон можно включить или отключить в меню информационно-развлекательной системы.

ПРЕДУПРЕЖДЕНИЕ

- Не устанавливайте никаких аксессуаров в зоне окна. Это может привести к защемлению.
- Перед тем как поднимать окно, проследите за тем, чтобы между рамой и стеклом не было посторонних объектов, что позволит избежать травм и повреждения автомобиля. Если между оконным стеклом и верхним уплотнительным желобом попал предмет, диаметр которого составляет менее 4 мм (0,16 дюйма), функция автоматического изменения направления может не определить противодействия, в результате чего стекло не остановится и не изменит направление движения.
- Во время сброса параметров системы стеклоподъемника функция автоматического изменения направления движения не рабо-

тает. Перед закрытием стекол необходимо убедиться, что этому не мешают какие-либо части тела или предметы.

- ЗАПРЕЩАЕТСЯ оставлять ключи в автомобиле с включенным двигателем, если в автомобиле находятся дети без присмотра.
- ЗАПРЕЩАЕТСЯ оставлять в автомобиле детей без присмотра. Даже очень маленький ребенок способен непреднамеренно стронуть автомобиль с места, застрять в окне или причинить вред себе окружающим любым другим способом.
- Перед тем как закрыть окно, всегда убеждайтесь в отсутствии риска зажатия руки, головы или иного объекта.
- Не позволяйте детям играть со стеклоподъемниками. Кнопка блокировки стеклоподъемника на пульте водительской двери должна находиться в положении «Блокировка» (нажатое положение). Вследствие непреднамеренного включения стеклоподъемника ребенком возможно причинение СЕРЬЕЗНОЙ ТРАВМЫ.
- Не следует высовывать голову и конечности из окна автомобиля во время движения.
- Перед дистанционным закрытием стекол необходимо убедиться, что этому не мешают какие-либо части тела или предметы.

ПРЕДОСТЕРЕЖЕНИЕ

- Для предотвращения возможного повреждения системы стеклоподъемников не следует открывать или закрывать два или более окон

одновременно. Благодаря этому также увеличивается срок службы предохранителя.

- Не активируйте стеклоподъемник с основного пульта на двери водителя и с пульта на конкретной двери, нажимая переключатели одновременно и задавая противоположные направления движения стекла. В этом случае стекло останавливается, и его нельзя ни закрыть, ни открыть.

щения переключателя стеклоподъемника в промежуточное положение.

* ПРИМЕЧАНИЕ

- При движении автомобиля с опущенными стеклами задних дверей или с полностью или частично открытым люком в крыше (при наличии) могут ощущаться вибрации, вызванные ветром, или пульсирующий шум. Это нормальное явление, которое можно уменьшить или устранить. Если шум возникает при опущенных стеклах на одной или обеих задних дверей, опустите стекла обеих передних дверей примерно на 2-3 см. Если шум возникает при открытом люке, немного прикройте его.
- При холодной и влажной погоде стеклоподъемники могут не работать должным образом из-за замерзания.
- Функция автоматического изменения направления движения стеклоподъемника действует только в том случае, когда используется функция автоматического поднятия окна при полном перемещении переключателя вверх. Функция автоматического изменения направления не работает, если окно поднимается путем переме-

Капот

Открытие/закрывание капота



OCV041026L_2



OCV041589

- 1 Рычаг отпирания капота
- 2 Дополнительная защелка капота

Работа

- Потяните за рычаг разблокировки капота (1).
- Сдвиньте дополнительную защелку (2) влево.
- Поднимите капот.
- Чтобы закрыть капот, опустите его и дайте ему упасть. Убедитесь, что капот надежно закрылся.



OCV041590

⚠ ПРЕДУПРЕЖДЕНИЕ

- Открывать капот следует после выключения двигателя, когда автомобиль стоит на ровной поверхности, включен стояночный тормоз, а

рычаг передач находится в положении «Р» (Парковка).

- Перед закрытием капота, убедитесь в отсутствии препятствий для закрытия. Закрытие капота при наличии препятствий в его проеме может привести к повреждению имущества или тяжелой травме.
- Не оставляйте перчатки, ветошь и любые другие горючие материалы в моторном отсеке. Это может привести к их возгоранию под воздействием высокой температуры.
- Перед началом движения всегда проверяйте надежность закрытия капота. В противном случае во время движения капот может открыться и перекрыть обзор водителю, что может послужить причиной аварии.
- Не управляйте автомобилем с открытым капотом. В противном случае он закроет обзор водителю, может упасть или получить повреждения.

Переднее багажное отделение

Открытие переднего багажного отделения



1 Рычаг переднего багажного отделения

- Откройте капот.
- Поднимите крышку переднего багажного отделения, одновременно нажав на рычаг переднего багажного отделения (1).

Закрывание переднего багажного отделения

Нажмите на крышку переднего багажного отделения.

* ИНФОРМАЦИЯ

Доступный вес для размещения в переднем багажном отделении

- Привод на 2 колеса: 25 кг (55 фунтов)
- Привод на 4 колеса: 10 кг (25 фунтов)

Доступное пространство в переднем багажном отделении зависит от технических характеристик автомобиля.

⚠ ПРЕДУПРЕЖДЕНИЕ

- ЗАПРЕЩАЕТСЯ пытаться попасть внутрь переднего багажного отделения. Это приведет к травме со смертельным исходом.
- Перед закрытием капота убедитесь, что его перемещению ничего

не помешает. Если высота не была окончательно отрегулирована, капот будет автоматически подниматься или опускаться. Помните о том, что случайное движение капота может стать причиной травмы или повреждения.

- Никогда не храните в автомобиле зажигалки, баллоны с пропаном или другие легковоспламеняющиеся или взрывоопасные вещества. Эти предметы могут загореться и/или взорваться, если автомобиль будет долгое время подвержен воздействию высоких температур.

⚠ ПРЕДОСТЕРЕЖЕНИЕ

- Не перегружайте переднее багажное отделение сверх его удельной вместимости. Перегрузка переднего багажного отделения может привести к его сильному повреждению.
- Не храните в переднем багажном отделении хрупкие предметы.
- Во время езды крышка переднего багажного отделения всегда должна быть закрыта. Предметы внутри вашего автомобиля движутся так же быстро, как и сам автомобиль. Резкое торможение, поворот или столкновение могут привести к их повреждению.
- Не распыляйте воду внутри переднего багажного отделения. Вода может повредить систему управления автомобилем, поскольку переднее багажное отделение расположено в центре моторного отсека.
- Соблюдайте осторожность при хранении в переднем багажном отделении жидкостей. В случае

утечки из переднего багажного отделения жидкость может попасть на электронные устройства в моторном отсеке и вывести их из строя.

- Не нажимайте на крышку переднего багажного отделения и не кладите на нее никакие предметы. Это может привести к деформации или повреждению крышки.
- Закрывая крышку переднего багажного отделения, не касайтесь находящихся там предметов. Это может привести к деформации или повреждению таких предметов или переднего багажного отделения, а также его открыванию во время движения и последующему повреждению.

* ПРИМЕЧАНИЕ

Во избежание возможной кражи не оставляйте ценные предметы в отделениях для хранения вещей.

Крышка гнезда зарядки

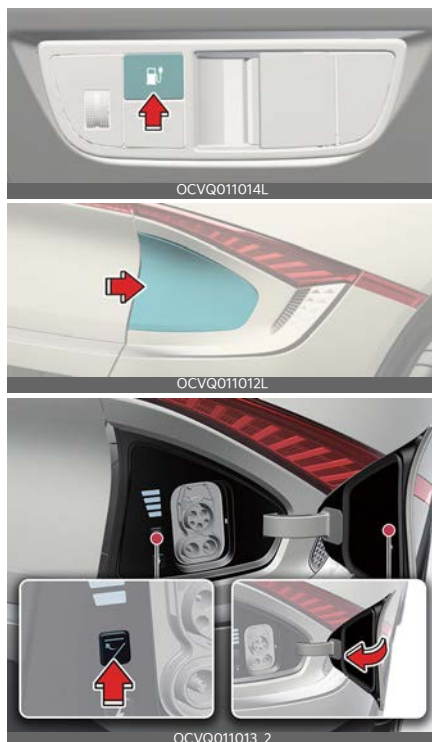

Открывание/закрывание крышки гнезда зарядки

Работа

- Нажмите кнопку открытия/закрывания крышки гнезда зарядки на нижнем слайдере.
- Нажмите кнопку закрытия крышки гнезда зарядки, расположенную внутри гнезда.

* ИНФОРМАЦИЯ

- Крышка гнезда зарядки автоматически закрывается:
 - При отсоединении зарядного кабеля

- При открытой двери, если зарядный кабель не подключается в течение примерно двух минут
- Если рычаг коробки передач находится не в положении «Р» (парковка)
- После замены аккумуляторной батареи (12 вольт) однократно откройте и закройте крышку гнезда зарядки, чтобы убедиться в исправной работе механизма автоматического открытия крышки гнезда зарядки.
- * Подробнее см. в разделе "Крышка гнезда зарядки" на странице 2-25.

⚠ ПРЕДУПРЕЖДЕНИЕ

Запрещается оставлять автомобиль с открытой крышкой гнезда зарядки. Открытая крышка гнезда зарядки может свидетельствовать о том, что одна из дверей автомобиля разблокирована, что может привести к его краже.

⚠ ПРЕДОСТЕРЕЖЕНИЕ

- Крышка гнезда зарядки открывается вправо. Следите за пространством рядом с крышкой гнезда зарядки при ее открытии или закрытии. Берегите голову и конечности; они могут удариться о крышку гнезда зарядки или застрять в ней.
- Во избежание травм и повреждения крышки гнезда зарядки не беритесь рукой за шарнир.

*** ПРИМЕЧАНИЕ**

- Если крышка гнезда зарядки не открывается вследствие обледенения, слегка постучите по ней или

нажмите, чтобы сломать лед и открыть крышку. При необходимости растопите лед теплом рук или поставьте автомобиль в теплое место, чтобы лед растаял. Не используйте рычаг и другие неодобренные инструменты, чтобы открыть крышку гнезда зарядки.

- Закройте крышку гнезда зарядки и нажмите на нее еще раз, чтобы закрыть до упора.
- Прежде чем начать движение, убедитесь в том, что крышка гнезда зарядки закрыта. Движение с открытой крышкой гнезда зарядки может привести к повреждению ее механических деталей.
- Закрыв крышку гнезда зарядки, убедитесь в том, что сигнальная лампа не горит.
- Зарядив автомобиль, закройте крышку гнезда зарядки. Неправильная установка крышки зарядного разъема приведет к повреждению и зарядного разъема и крышки гнезда зарядки.
- Не пытайтесь открыть крышку гнезда зарядки с помощью рычага при его открывании. Это может привести к прекращению движения крышки гнезда зарядки и серьезному повреждению электрического механизма крышки гнезда зарядки и сопряженных деталей.
- Во время мойки автомобиля не распыляйте воду под высоким давлением непосредственно на крышку гнезда зарядки. Это может привести к повреждению крышки гнезда зарядки.

Широкий люк в крыше (при наличии)

Если ваш автомобиль оснащен люком, его можно сдвинуть или приоткрыть с помощью переключателя управления люком, который находится на потолочной консоли.



Люком можно управлять, только когда кнопка «Электромобиль» находится в положении «Вкл.» или «Пуск».

Люк еще может работать в течение приблизительно 3 минут после перевода кнопки EV в положение «ACC» (Доп. устройства) или «OFF» (Выкл.). Тем не менее, если открыта передняя дверь автомобиля, люком управлять будет невозможно даже в течение периода в 3 минут.

▲ ПРЕДУПРЕЖДЕНИЕ

- Не регулируйте люк во время движения. Это может привести к потере управления и аварии с травмами и повреждением имущества.
- Не следует оставлять электронный ключ в автомобиле при работающем двигателе, если в нем находятся дети без присмотра. Дети, оставленные без присмотра, могут задействовать люк в крыше, а это может привести к серьезным травмам.
- Запрещается садиться сверху автомобиля. Это может привести к

травмам или повреждению автомобиля.

Электрическая солнцезащитная шторка



Используйте солнцезащитную шторку, чтобы заблокировать прямой солнечный свет, проникающий через стекло люка.

- Переместите ручку управления люком назад в первое положение фиксации — шторка автоматически откроется.
- Переместите ручку управления люком вперед в первое положение фиксации — шторка автоматически закроется. При этом, если открыт люк на крыше, он закроется.

Движение солнцезащитной шторки можно в любой момент остановить коротким нажатием на переключатель управления люком в любом направлении.

*** ПРИМЕЧАНИЕ**

Не пытайтесь тянуть или толкать электрическую солнцезащитную шторку вручную, поскольку такие действия могут повредить ее или привести к неполадкам в ее работе.

Появление складок на электрической солнцезащитной шторке — нормальное явление для материала, из которого она изготовлена.

Открытие под наклоном и закрытие



- Переместите переключатель управления люком вверх, чтобы люк в крыше открылся под наклоном. При этом, если закрыта солнцезащитная шторка, она откроется.
- Переместите переключатель управления люком вверх или вперед, чтобы люк в крыше автоматически закрылся.

Движение люка можно в любой момент остановить коротким нажатием на переключатель управления люком в любом направлении.

Открытие со сдвигом и закрытие



- Переместите переключатель управления люком назад в первое фиксированное положение. Стекло люка будет открываться. При этом, если закрыта электрическая солнцезащитная шторка, она откроется. Переместите переключатель управления люком вперед в первое фиксированное положение. Стекло люка будет закрываться. Если люк закрыт, закрывается и солнцезащитная шторка.

- Переместите переключатель управления люком вперед или назад во второе фиксированное положение. Стекло люка и солнцезащитная шторка будут перемещаться автоматически до полного открывания или закрывания. Движение люка можно в любой момент остановить коротким нажатием на переключатель управления люком в любом направлении.

Автоматическое изменение направления



Если во время автоматического закрытия люка или солнцезащитной шторки будет обнаружено препятствие, то люк или шторка начнет двигаться в обратном направлении и остановится в определенном положении.

Функция автоматического движения в обратном направлении может не работать, если между люком или солнцезащитной шторкой и рамой люка застрял тонкий или мягкий предмет.

⚠ ПРЕДУПРЕЖДЕНИЕ

- Перед использованием верхнего люка необходимо убедиться, что он не заденет голову, руки и другие части тела или предметы. Защемление частей тела или предметов может привести к травмам или повреждению автомобиля.

- Никогда не проверяйте работу функции автоматического изменения направления, намеренно заземляя в люке какую-либо часть своего тела. Электрическая солнцезащитная шторка или стекло люка может изменить направление движения, но при этом существует риск получения травмы.

* ПРИМЕЧАНИЕ

- Отпустите переключатель управления люком после его полного открытия, закрытия или наклона. Мотор люка в крыше может выйти из строя.
- Постоянное пользование, в частности открытие/закрытие со сдвигом, открытие/закрытие под наклоном и т.д. может привести к неисправности мотора или системы люка.
- Регулярно удаляйте скопившуюся пыль с направляющей люка.
- Пыль, скопившаяся между люком и панелью крыши, может приводить к возникновению шума. Регулярно открывайте люк в крыше и удаляйте пыль, используя чистую ткань.
- Не следует открывать люк при температуре ниже нуля или когда крыша покрыта снегом или льдом. Люк в крыше может работать неправильно и сломаться, если открыть его с силой.
- Не открывайте люк и не начинайте движение с открытым люком сразу после дождя или мойки автомобиля. Вода может намочить салон автомобиля.
- Не выставляйте какие-либо предметы в проем люка во время движения. При внезапной остановке

автомобиль может получить повреждение.

⚠ ПРЕДУПРЕЖДЕНИЕ

Запрещается во время движения высовывать из люка голову, руки и другие части тела или предметы. Внезапная остановка автомобиля может стать причиной травм.

Сброс параметров люка в крыше



При определенных обстоятельствах может понадобиться выполнение сброса настроек люка. Вот некоторые примеры, когда может понадобиться сброс настроек:

- Отсоединена или разряжена аккумуляторная батарея напряжением 12 В
- Замена предохранителя люка
- неполадки в работе функции автоматического открытия-закрытия люка одной кнопкой

Порядок выполнения сброса настроек люка:

1. Рекомендуется выполнять сброс настроек, когда автомобиль находится в состоянии готовности. Запустите двигатель в положении «Р» (парковка).
2. Убедитесь, что электрическая солнцезащитная шторка и люк полностью закрыты. Если солнцезащитная шторка и люк

открыты, переведите переключатель управления вперед до их полного закрытия.

3. Когда солнцезащитная шторка и люк будут полностью закрыты, отпустите переключатель управления.
4. Нажимайте на переключатель управления вперед, пока солнцезащитная шторка и стекло люка слегка не сдвинутся. Затем отпустите переключатель.
5. Еще раз нажмите переключатель люка вперед и удерживайте, пока солнцезащитная шторка и стекло люка не откроется под наклоном и затем закроется. Не отпускайте переключатель, пока операция не будет завершена.

Если вы отпустите переключатель управления во время операции, начните процедуру заново с пункта 2.

* ПРИМЕЧАНИЕ

Если не сбросить настройки люка после отсоединения или разряда аккумуляторной батареи или замены предохранителя, люк может не сработать нормально.

Предупреждение об открытом люке в крыше

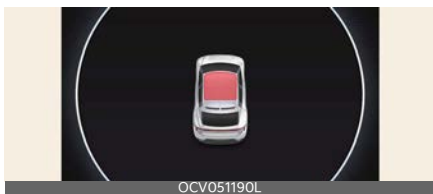

Если выключить двигатель при не полностью закрытом люке в крыше, через несколько секунд начнет зву-

чать предупреждающий сигнал, а на ЖК-дисплее приборной панели появится предупреждающее сообщение об открытом люке в крыше.

Оставляя автомобиль без присмотра, надежно закрывайте верхний люк.

⚠ ПРЕДОСТЕРЕЖЕНИЕ

Покидая автомобиль, убедитесь, что люк полностью закрыт.

Если оставить люк открытым, в салон автомобиля могут попасть капли дождя или снег. Также открытый люк в оставленном без присмотра автомобиле способствует совершению кражи.

Рулевое колесо

Процедура регулирования угла и высоты положения рулевого колеса



Работа

- Потяните вниз отжимной рычаг фиксатора (1).
- Отрегулируйте руль до нужного угла (2) и высоты (3).
- Потяните вверх отжимной рычаг фиксатора.

Обогрев рулевого колеса (при наличии)



Работа

- Чтобы включить или выключить обогрев рулевого колеса, нажмите кнопку.
- Обогрев рулевого колеса выключается при каждом повторном запуске автомобиля.

Условия работы

- Двигатель должен быть включен.

* ИНФОРМАЦИЯ

Температура рулевого колеса с подогревом регулируется автоматически в зависимости от внешней температуры, когда работает двигатель. Подробнее см. в разделе "Автомат. органы управления, использующие настройки климат-контроля (при наличии)" на странице 5-94.

Звуковой сигнал

Использование звукового сигнала



Работа

- Нажмите на участок вокруг символа гудка на рулевом колесе.

⚠ ПРЕДУПРЕЖДЕНИЕ

- Запрещается регулировать угол наклона и высоту рулевого колеса во время движения. Вы можете потерять управление, вследствие чего возможно нанесение тяжелых травм, гибель или провоцирование дорожно-транспортного происшествия.
- После регулировки попробуйте переместить рулевое колесо вверх и вниз для проверки надежности его фиксации.
- Если рулевое колесо стало слишком горячим, отключите систему

обогрева. Система обогрева рулевого колеса может причинить ожоги даже при относительно низких температурах, особенно при использовании в течение длительного времени.

⚠ ПРЕДОСТЕРЕЖЕНИЕ

- Не используйте никакие оплетки для рулевого колеса, поскольку они могут снизить эффективность работы системы обогрева рулевого колеса.
- При чистке рулевого колеса с подогревом не используйте органические растворители, такие как растворитель для краски, бензол, спирт и бензин. Это может привести к повреждению поверхности рулевого колеса.
- В случае повреждения поверхности рулевого колеса острым предметом возможно повреждение компонентов рулевого колеса с подогревом.
- Не стучите с силой по сигналу и не ударяйте по нему кулаком. Не нажимайте на звуковой сигнал острыми предметами.
- При чистке рулевого колеса не используйте органические растворители, такие как растворитель для краски, бензол, спирт и бензин. Это может привести к повреждению рулевого колеса.

*** ПРИМЕЧАНИЕ**

- Выполняйте регулировку положения рулевого колеса перед началом движения.
- Иногда после регулировки отжимной рычаг фиксатора не фиксирует

рулевое колесо. Это не является неисправностью. Такая ситуация возможна, если в зацепление входят две шестерни. В этом случае отрегулируйте положение рулевого колеса повторно и зафиксируйте его.

- При нормальных условиях эксплуатации транспортного средства могут наблюдаться перечисленные ниже признаки:
 - Не загорается сигнальная лампа системы EPS.
 - Сразу после перевода кнопки EV в положение «ON» (Вкл.) усилие для поворота руля остается высоким. Это отмечается, когда система EPS выполняет диагностику. По завершении диагностики усилие поворота рулевого колеса возвращается к обычному уровню.
 - При переводе кнопки EV в положение «ON» (Вкл.) будет слышен щелчок срабатывания реле EPS.
 - При остановке или движении с малой скоростью может быть слышен шум работы электродвигателя.
 - При обнаружении аномальной работы электроусилителя руля, работа функции помощи в рулевом управлении будет прекращена с целью предотвращения аварий со смертельным исходом. При этом на комбинации приборов загорится или замигает сигнальная лампа, а усилие рулевого управления отключится. Необходимо немедленно провести проверку, остановив автомобиль в безопасном месте.

- Усилие поворота рулевого колеса возрастает, если его постоянно вращать в стоящем на месте автомобиле. Однако через несколько минут электроусилитель вернется в нормальное рабочее состояние.
- Если система электроусилителя руля работает неправильно, то на приборной панели загорается или мигает соответствующая сигнальная лампа. Рулевое колесо может вращаться с большим трудом или работать неправильно. В этом случае следует проверить систему в специализированной мастерской. Kia рекомендует обратиться к официальному дилеру Kia или партнерской сервисной компании.
- В процессе поворота рулевого колеса при низких температурах возможно появление шума. При повышении температуры шум исчезает. Это нормальное явление.
- Если аккумулятор автомобиля разряжен и выполняется запуск от внешнего источника, система рулевого колеса может работать неправильно. Это временная ситуация, связанная с низким напряжением аккумулятора, и после стабильной зарядки аккумулятора нормальная работа рулевого колеса возобновится. Перед началом движения поверните рулевое колесо, чтобы убедиться в его нормальной работе.
- Обогрев рулевого колеса выключается автоматически приблизительно через 30 минут после включения.

Зеркала

Внутренне зеркало заднего вида

* Делайте это каждый раз перед началом движения.

Регулирование дневного/ночного зеркала заднего вида (при наличии)

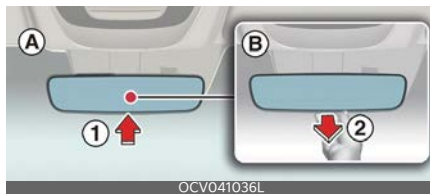

A: День

B: Ночь

Работа

- В дневное время нажмите на рычаг переключения дневного/ночного зеркала (1).
- При движении в условиях плохой освещенности и в ночное время потяните за рычаг переключения дневного/ночного зеркала (2), чтобы ослабить интенсивность света передних фар.

Электрохроматическое зеркало (ЕСМ) (при наличии)

Датчик определяет уровень освещения и автоматически регулирует интенсивность света передних фар при движении в условиях плохой освещенности и в ночное время.

⚠ ПРЕДУПРЕЖДЕНИЕ

- Не размещайте на заднем сидении или в багажном отделении предметы, которые могут ограничивать обзор через заднее стекло.

- Не регулируйте зеркало заднего вида во время движения автомобиля. Это может привести к потере управления и созданию аварийной ситуации со СМЕРТЕЛЬНЫМ ИСХОДОМ, СЕРЬЕЗНЫМИ ТРАВМАМИ и повреждением имущества.
- Не вносите какие-либо изменения в конструкцию внутреннего зеркала и не устанавливайте широкое зеркало. Это может привести к травмам при аварии или раскрытии подушки безопасности.

Наружное зеркало заднего вида

Регулировка наружного зеркала заднего вида



Работа

- Перемещайте переключатель наружного зеркала заднего вида (1) для выбора правого или левого зеркала соответственно.
- Отрегулируйте положение выбранного зеркала с помощью регулятора зеркала (2).

Складывание наружного зеркала заднего вида



Работа

- Нажмите кнопку, чтобы сложить или разложить зеркало.

Функция автоматического изменения направления (при наличии)



Во время парковки задним ходом наружное зеркало заднего вида опускается при переводе автомобиля в режим «R (Reverse)» (Назад).

Работа

- Положение переключателя наружного зеркала заднего вида (1) определяет движение зеркал:
 - «L/R» (Влево/вправо): наружные зеркала заднего вида будут двигаться.

- «Center» (Посередине): наружные зеркала заднего вида не будут двигаться.

Настройка функции автоматического изменения направления

Работа

- Переведите рычаг коробки передач в положение «Р» (Парковка).
- Переведите переключатель в положение «L» (Влево) или «R» (Вправо) в зависимости от зеркала, положение которого вы хотите отрегулировать.
- Выберите режим «R (Reverse)» (Назад).
- Отрегулируйте зеркало.

Инициализация функции автоматического изменения направления

Работа

- Переведите рычаг коробки передач в положение «Р» (Парковка).
- Переведите переключатель в положение «L» (Влево) или «R» (Вправо) в зависимости от зеркала, положение которого вы хотите отрегулировать.
- Выберите режим «R (Reverse)» (Назад).
- Измените стандартный угол наклона зеркала.
- Переведите коробку передач в другое положение.

▲ ПРЕДУПРЕЖДЕНИЕ

- Наружные зеркала заднего вида имеют выпуклую форму. Отражаю-

щиеся в зеркале объекты находятся ближе, чем кажется.

- При смене ряда используйте внутреннее зеркало заднего вида или непосредственное наблюдение, чтобы определить фактическое расстояние до следующего за вами транспортного средства.
- Не регулируйте и не складывайте зеркала заднего вида во время движения автомобиля. Это может привести к потере управления и созданию аварийной ситуации со СМЕРТЕЛЬНЫМ ИСХОДОМ, СЕРЬЕЗНЫМИ ТРАВМАМИ и повреждением имущества.

▲ ПРЕДОСТЕРЕЖЕНИЕ

- Не следует соскабливать лед с зеркала, при этом может быть повреждена поверхность стекла. Если лед мешает перемещению зеркала, не регулируйте его с применением силы. Для удаления льда используйте противообледенительный спрей либо губку или мягкую ткань с теплой водой.
- Если зеркало заклинило из-за льда, не регулируйте его с применением силы. Используйте рекомендованный спрей-антиобледенитель (не антифриз системы охлаждения), чтобы разморозить заклинивший механизм, или переместите автомобиль в теплое место и дайте льду растаять.
- При достижении максимальных углов регулирования движение зеркала прекращается, однако электродвигатель продолжает работать, пока нажат переключатель. Чтобы не повредить электродвигатель, не удерживайте

переключатель нажатым дольше необходимого времени.

- Не пытайтесь отрегулировать наружное зеркало заднего вида вручную. Это может привести к повреждению деталей.
 - Наружное зеркало заднего вида с электроприводом работает даже при выключенном двигателе. Однако во избежание ненужной разрядки аккумулятора не регулируйте положение зеркал больше чем нужно, если двигатель не работает.
 - В случае, если наружное зеркало заднего вида оснащено электроприводом, не складывайте его рукой. Так можно повредить привод.
 - Обязательно соблюдайте порядок действий, который предписан для изменения или инициализации пользовательских настроек наклона зеркал при движении задним ходом. Не переходите к следующему действию, не завершив предыдущее, иначе изменения могут не сохраниться или настройки не смогут инициализироваться надлежащим образом.
-

Комбинация приборов



1. Спидометр

- миль/ч, км/ч
- Скорость автомобиля в километрах в час (км/ч) или в милях в час (миль/ч).

2. Запас хода по топливу

- Примерное расстояние, которое автомобиль может преодолеть на оставшемся количестве электроэнергии.

3. Указатель энергопотребления/заряда

- Интенсивность энергопотребления электромобиля и статус зарядки/разрядки системы рекуперативного торможения.

4. Указатель уровня заряда аккумулятора

- Состояние зарядки высоковольтного аккумулятора.

5. ЖК-дисплей

- См. раздел "ЖК-дисплей" на странице 5-53.

6. Сигнальные лампы и индикаторы

- См. раздел "Сигнальные лампы и индикаторы" на странице 5-60.

7. Индикатор передачи редуктора

- Этот индикатор показывает, какое положение рычага переключения выбрано.

8. Одометр

- Одометр показывает общее расстояние, которое преодолел автомобиль.

9. Индикатор уровня регенеративного торможения

- См. раздел "Система рекуперативного торможения" на странице 6-18.

10. Экономия электроэнергии

- См. раздел "Режим маршрутного компьютера" на странице 5-54.

⚠ ПРЕДОСТЕРЕЖЕНИЕ

- Информация отображается после того, как будет получена от системы передачи сведений о погоде через GPS. В зависимости от условий приема GPS, полученная информация может отличаться от погоды в данный момент в вашем регионе.
 - Если информация не получена через GPS (например, не оформлена подписка на услугу Kia Connect), погода и время будут отображаться на панели как «sunny» (Ясная) и «night» (Ночь).
 - Во время вождения соблюдайте осторожность, поскольку динамические анимационные эффекты могут отвлекать водителя и привести к неожиданным авариям.
-

*** ПРИМЕЧАНИЕ**

- Когда уровень заряда высоковольтного аккумулятора опустится ниже 10%, скорость автомобиля становится ограниченной и в конечном итоге автомобиль отключится. Немедленно осуществите зарядку автомобиля.
 - Если автомобиль находится не на горизонтальной поверхности и в случае прерывания питания от аккумулятора, функция запаса хода по топливу может работать неправильно.
 - Запас хода по топливу может отличаться от фактического расстояния пробега, поскольку это оценка доступного расстояния пробега.
 - Дальность дистанции, проходимой автомобилем на оставшемся топливе, может существенно меняться в зависимости от дорожных условий, стиля вождения и состояния автомобиля.
 - Для удаления отпечатков пальцев с сенсорного экрана используйте чистые мягкие салфетки из микрофибры.
 - Комбинация приборов для автомобилей с правым рулем может находиться на противоположной стороне.
-

ЖК-дисплей

Изменение режимов ЖК-дисплея



1. : кнопка «MODE» (РЕЖИМ) для изменения режима дисплея
2. : кнопка «MOVE» (Перемещение) для изменения элементов
3. «OK» (OK): кнопка «SELECT/RESET» (Выбор/сброс) для настройки или сброса выбранного элемента

Режимы ЖК-дисплея

		Режим				
		 Помощь при вождении	 Маршрутный компьютер	 Режим с навигацией по поворотам (ТВТ)*	 Информация	 Общее предупреждение
^ v Вверх/ вниз	Вспомогательная функция предотвращения лобового столкновения Система удержания на полосе Вспомогательная система предотвращения столкновения в слепой зоне Интеллектуальный круиз-контроль Система слежения за полосой движения Вспомогательная система движения по автострате (HDA)	Информация о вождении	Путеводитель по маршруту	TPMS	В режиме «Общее предупреждение» отображается предупреждающее сообщение, связанное с работой автомобиля, когда одна или несколько систем не работают нормально.	
	Система контроля внимания	После зарядки	Информация о цели			
	Система ограничения скорости движения	Сводные данные				
		Передача энергии (полный привод)				

Экономия электроэнергии



- 1 Средний уровень экономии электроэнергии
- 2 Мгновенная экономия электроэнергии

Система помощи при вождении

В данном режиме отображается состояние указанных ниже систем:

- Вспомогательная функция предотвращения лобового столкновения
- Система удержания на полосе
- Вспомогательная система предотвращения столкновения в слепой зоне
- Интеллектуальный круиз-контроль
- Система слежения за полосой движения
- Вспомогательная система движения по автостраде (HDA)
- Система контроля внимания
- Система ограничения скорости движения

Режим маршрутного компьютера

* Изменения можно вносить в следующем порядке.

Информация

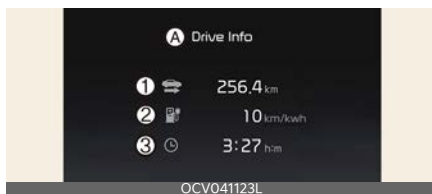

A: Информация о поездке

- 1 Общее пройденное расстояние
- 2 Среднее энергопотребление
- 3 Общее время в пути

Если водительская дверь открыта после выключения двигателя или запуска двигателя по истечении 3 минут, экран «Drive Info» (Информация о поездке) перезапустится.

После зарядки



A: После зарядки

- 1 Общее пройденное расстояние
 - 2 Среднее энергопотребление
 - 3 Общее время в пути
- Информация после зарядки.

Для сброса данных вручную нажмите и удерживайте кнопку «OK» в то время, когда на дисплее отображается раздел **После зарядки**.

Сводные данные

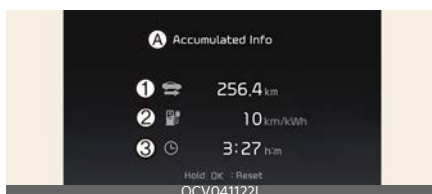

A: Сводные данные

- 1 Общее пройденное расстояние
- 2 Среднее энергопотребление
- 3 Общее время в пути

Информация накапливается с момента последнего сброса данных.

Для сброса данных вручную нажмите и удерживайте кнопку «OK» в то время, когда на дисплее отображается раздел **Сводные данные**.

*** ПРИМЕЧАНИЕ**

- Автомобиль должен проехать не менее 300 метров (0,19 мили) с последнего цикла, чтобы начался пересчет сводной информации о поездке.
- Значения среднего расхода электроэнергии не отображаются для более точного расчета, если автомобиль движется не более 10 секунд или прошел не более 50 метров (0,03 мили) с момента переключения кнопки EV в положение «ON» (Вкл.).

Передача энергии (полный привод) (при наличии)

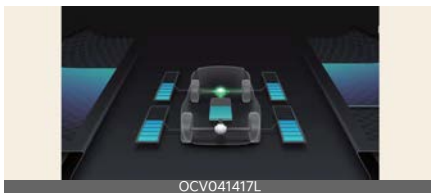

- Электрическая система автомобиля уведомляет водителя о расходе энергии в различных режимах работы.
- Распределение приводной мощности передних и задних колес отображается в случае, если включен режим автоматического полного

привода (Auto 4WD). Подробнее см. в разделе "Полный привод (4WD) (при наличии)" на странице 6-41.

Режим с навигацией по поворотам

Этот режим отображает состояние навигационной системы.

Режим информации

Давление в шинах



A: Низк. давление

- Информация о давлении в шинах. См. раздел "Система контроля давления в шинах (TPMS)" на странице 7-7.

Режим общего предупреждения



Этот режим информирует о следующих ситуациях:

- неполадки в работе системы помощи водителю, ограничение работы или блокировка радара/камеры
- неисправность светодиодных фар головного света
- неисправность лампы

- Сбой системы TPMS, низкое давление и т.д.

При этом в правом нижнем углу ЖК-дисплея появится значок общего предупреждения (⚠). Если ситуация, ставшая причиной предупреждения, устранена, главный индикатор погаснет, и значок общего предупреждения исчезнет.

Интервал обслуживания

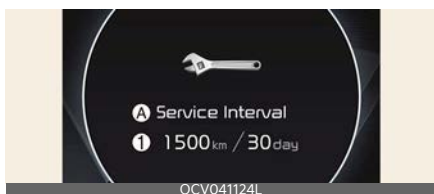

A: Интервал обслуживания

1 График обслуживания

Чтобы сбросить информацию о межсервисном интервале, выберите **Настройки** → **Автомобиль** → **Приборная панель** → **Межсервисный интервал** → **Сброс**.

* ПРИМЕЧАНИЕ

Счетчик рассчитывает и отображает время или расстояние, оставшееся до следующего планового техобслуживания. Если оставшийся пробег или время достигают значения 1500 км (900 миль) или 30 дней, то каждый раз при включении двигателя на несколько секунд отображается сообщение **Время до техобслуживания**.

Настройки системы помощи водителю (информационно-развлекательная система)







для настройки функций помощи при вождении выберите **Настройки** → **Автомобиль** → **Помощь при вождении** на экране информационно-развлекательной системы.

- Система помощи при вождении
 - SCC (Smart Cruise Control)
 - Комфортное вождение
 - Ограничение скорости
 - Warning timing
 - Громкость предупреждений
 - Сенсорное предупреждение
 - Система контроля внимания водителя (DAW)
 - Безопасность спереди
 - Безопасность движения по полосе
 - Безопасность в слепой зоне
 - Безопасная парковка

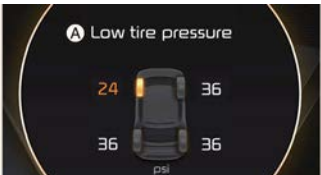
Сообщения на ЖК-дисплее

* Предупреждающие сообщения о работе электромобиля см. в "Сообщения на ЖК-дисплее" на странице 2-49.

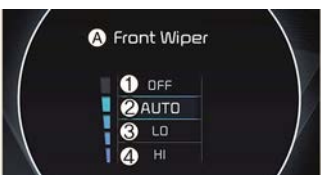
ЖК-дисплей	Информация на экране
	Дверь, капот, дверь багажного отделения или люк в крыше открыты
	Отображение предупреждения о низком давлении в шинах A: Низк. давление
	<ul style="list-style-type: none"> A: Освещение 1:  2:  3: «АУТО» (АВТОМ.) 4: «OFF» (ВЫКЛ.) (O)
	<ul style="list-style-type: none"> A: Передний стеклоочиститель 1: «OFF» (ВЫКЛ.) (O) 2: «АУТО» (АВТОМ.) 3: «LO» (НИЗК.) (1) 4: «HI» (ВЫС.) (2)
Низкий уровень жидкости омывателя	Бачок с жидкостью омывателя почти пуст
Icy road warning (Скользкая дорога)	Температура на указателе наружной температуры ниже 4 °C (40 °F).
Low key battery (Батарея ключа разряжена)	Разряжена батарея электронного ключа
Press START button while turning wheel (Поверните руль и нажмите кнопку START)	Обычно рулевое колесо не разблокируется при нажатии кнопки EV
Steering wheel unlocked (Рулевое колесо разблокировано)	Рулевое колесо не блокируется при переключении кнопки EV в положение OFF (выкл.)
Check steering wheel lock system (Проверьте систему блокировки руля)	Обычно рулевое колесо не блокируется при переключении кнопки EV в положение OFF (выкл.)
Check haptic steering wheel system (Проверьте тактильную систему рулевого колеса)	Неисправность в работе тактильной системы рулевого колеса
Key not in vehicle (Ключ не в машине)	При нажатии кнопки EV в автомобиле нет интеллектуального ключа
Key not detected (Ключ не обнаружен)	При нажатии кнопки EV интеллектуальный ключ не обнаруживается

ЖК-дисплей	Информация на экране
Press START button again (Нажмите кнопку START еще раз)	Кнопка EV не работает по причине неисправности системы кнопки EV
Нажмите ключом кнопку «START» (Запуск)	Кнопка EV нажимается, когда на дисплее отображается сообщение Key not detected (ключ не обнаружен)
Check BCW system (Проверьте систему BCW)	Предупреждение об опасности столкновения в слепой зоне (BCW)
Проверьте предохранитель переключателя тормоза	Предохранитель переключателя тормоза отсоединен
Залейте охлаждающую жидкость	Низкий уровень охлаждающей жидкости

* ИНФОРМАЦИЯ

- Если автомобиль работает исправно, а сообщения, приведенные выше, отображаются на экране постоянно, следует доставить автомобиль на осмотр в специализированную мастерскую. Kia рекомендует связаться с официальным дилером Kia или партнерской сервисной компанией.
- **Press START button again (Нажмите кнопку START еще раз)**
 - Автомобиль можно запустить, повторно нажав кнопку EV.
 - Если это предупреждение появляется при каждом нажатии кнопки EV, следует доставить автомобиль на осмотр в специализированную мастерскую. Kia рекомендует обратиться к официальному дилеру Kia или партнерской сервисной компании.
- **Проверьте предохранитель переключателя тормоза**
 - Перед запуском двигателя необходимо установить новый предохранитель.
 - Если это невозможно, можно запустить автомобиль удерживая кнопку EV в течение 10 секунд в положении «ACC».

* ПРИМЕЧАНИЕ

- Некоторые данные о движении, хранящиеся в маршрутном компьютере, сбрасываются после отсоединения аккумулятора.
- При любом из перечисленных ниже условий информация о пробеге и днях может быть неправильной.
 - Отсоединен кабель аккумулятора.
 - Разряжен аккумулятор.
- Если на приборной панели выведено предупреждение об открытом люке в крыше, сообщение с информацией о поездке может не отображаться.
- Подробную информацию о настройке времени зарядки и/или отложенного автоматического включения климат-контроля см. в кратком руководстве по навигации.
- Если во время движения загорается индикатор предупреждение о гололеде на дороге, необходимо управлять автомобилем более внимательно и осторожно, воздерживаясь от чрезмерного повышения скорости, резкого ускорения, внезапного торможения, крутых поворотов и т. д.

Настройки автомобиля (информационно-развлекательная система)



1. Нажмите кнопку **Настройки** на головном устройстве информационно-развлекательной системы.
2. Выберите **Автомобиль** и внесите изменения в настройки функции.

Настройки автомобиля в информационно-развлекательной системе предлагают пользователю множество вариантов настроек, в том числе функции блокировки/разблокировки двери, функции для удобства, настройки помощи при вождении и т. п.

- **Настройки автомобиля**
 - Система помощи при вождении
 - Режим движения
 - ЭКО-автомобиль
 - Имитация звука двигателя
 - Проекционный дисплей
 - Приборная панель
 - Климат
 - Сиденье
 - Освещение
 - Дверь
 - Удобство

⚠ ПРЕДУПРЕЖДЕНИЕ

Не управляйте разделом **Настройки автомобиля** во время вождения. Это может отвлечь внимание и привести к аварии.

* ПРИМЕЧАНИЕ

- Отображаемая информация может отличаться в зависимости от того, какие функции предусмотрены для вашего автомобиля.
- Подробные сведения см. в кратком руководстве по навигации.

Сигнальные лампы и индикаторы

При каждом включении двигателя будут загораться представленные ниже символы. В случае постоянного или некорректного отображения этих символов рекомендуется проверить автомобиль у официального дилера Kia или сервисного партнера.

Отображаемая информация может отличаться в зависимости от того, какие функции предусмотрены для вашего автомобиля.

Символ	Время	Примечания
	3 секунды	Сигнальная лампа снижения питания горит примерно 3 секунды.
	Горит постоянно	<ul style="list-style-type: none"> Слишком низкий уровень заряда высоковольтной аккумуляторной батареи, либо напряжение уменьшается Слишком высокая или слишком низкая температура высоковольтной аккумуляторной батареи Слишком высокая температура двигателя
	Горит постоянно	Индикатор зарядки загорается во время заряда высоковольтной аккумуляторной батареи.
	Горит постоянно	Сигнальная лампа уровня заряда высоковольтной аккумуляторной батареи загорается при ее разряде. При включении сигнальной лампы немедленно зарядите батарею.
	3 секунды	Сигнальная лампа системы зарядки горит примерно 3 секунды, а затем гаснет.
	Горит постоянно	<ul style="list-style-type: none"> При наличии неисправности генератора (низковольтного преобразователя постоянного тока) или системы зарядки.
	Горит постоянно	Сигнальная лампа ремня безопасности информирует водителя о непристегнутом ремне безопасности. См. раздел "Ремни безопасности" на странице 4-14.
	6 секунд	Сигнальная лампа подушек безопасности горит примерно 6 секунд, затем гаснет.
	Горит постоянно	<ul style="list-style-type: none"> Неисправность подушек безопасности пассивной системы безопасности.
	3 секунды	Сигнальная лампа стояночного тормоза и тормозной жидкости горит примерно 3 секунды.
	Горит постоянно	<ul style="list-style-type: none"> Красный цвет: при нажатом стояночном тормозе. Красный цвет: при низком уровне жидкости в бачке тормозной жидкости. Красный цвет: при неисправности рекуперативного тормоза. Желтый цвет: сигнальная лампа рекуперативного тормоза горит, когда рекуперативный тормоз не действует и тормоза также не работают исправно.
	3 секунды	Индикатор антиблокировочной системы тормозов (ABS) горит в течение примерно 3 секунд, затем гаснет.
	Горит постоянно	<ul style="list-style-type: none"> При наличии неисправности в системе ABS.
	Горит постоянно	Сигнальная лампа Системы электронного распределения тормозных сил (EBD) system горит при неполадках в работе системы.
	3 секунды	Сигнальная лампа системы электрического усилителя руля (EPS) горит примерно 3 секунды, затем гаснет.
	Горит постоянно	<ul style="list-style-type: none"> При наличии неисправности электрического усилителя руля.
	Горит постоянно	Сигнальная лампа «Master warning» (Общее предупреждение) горит при неисправной работе различных функций автомобиля. Подробная информация предупреждения выводится на ЖК-дисплей.

Символ	Время	Примечания
	3 секунды	Сигнальная лампа электронного стояночного тормоза EPB горит примерно три секунды, а затем гаснет.
	Горит постоянно	<ul style="list-style-type: none"> При наличии неисправности электронного стояночного тормоза EPB
	3 секунды	Сигнальная лампа низкого давления в шинах горит примерно 3 секунды, затем гаснет.
	Горит постоянно	<ul style="list-style-type: none"> При недостаточном давлении воздуха в одной из шин.
	Мигает	<ul style="list-style-type: none"> При наличии неисправности в системе TPMS. См. раздел "Система контроля давления в шинах (TPMS)" на странице 7-7.
	3 секунды	Индикатор предупреждения о возможном столкновении горит примерно 3 секунды, затем гаснет.
	Горит постоянно	<ul style="list-style-type: none"> При наличии неисправности в системе предупреждения о лобовом столкновении. См. раздел "Вспомогательная функция предотвращения лобового столкновения (FCA) (при наличии)" на странице 6-46.
	Горит постоянно	Световой индикатор системы безопасного движения по полосе горит: <ul style="list-style-type: none"> Зеленый: Если условия работы функции удержания полосы выполнены. Белый: Если условия работы функции удержания полосы не выполнены. Желтым цветом: при наличии неисправности в системе удержания полосы. См. раздел "Система удержания полосы (LKA) (при наличии)" на странице 6-69.
	Горит постоянно	Световой индикатор системы удержания полосы горит: <ul style="list-style-type: none"> Зеленым цветом: при включении системы удержания полосы Серым цветом: если условия работы системы слежения за полосой движения не выполнены Желтым цветом: при наличии неисправности в системе удержания полосы См. раздел "Система контроля полосы (LFA) на странице 6-143.
	Горит постоянно	Световой индикатор помощи при смене полосы движения на автомагистрали горит: <ul style="list-style-type: none"> Зеленым цветом: при готовности к работе функции помощи при смене полосы движения на автомагистрали. Серым цветом: в режиме ожидания функции помощи при смене полосы движения на автомагистрали. См. раздел "Вспомогательная система движения по автостраде (HDA) (при наличии)" на странице 6-147.
	Мигает	<ul style="list-style-type: none"> Зеленым цветом: при работе функции помощи при смене полосы движения на автомагистрали. Белым цветом: при отмене работы функции помощи при смене полосы движения на автомагистрали. См. раздел "Вспомогательная система движения по автостраде (HDA) (при наличии)" на странице 6-147.
	Горит постоянно	При наличии неисправности в системе полного привода. См. раздел "Полный привод (4WD) (при наличии)" на странице 6-41.
	3 секунды	Сигнальная лампа светодиодных фар горит примерно 3 секунды, затем гаснет.
	Горит постоянно	<ul style="list-style-type: none"> При наличии неисправности светодиодной фары.
	Мигает	<ul style="list-style-type: none"> Если часть, связанная со светодиодной фарой, неисправна.
	Горит постоянно	Сигнальная лампа обледеневшей дороги и указатель наружной температуры мигают и затем начинают гореть постоянно. Также один раз звучит предупреждающий звуковой сигнал.

Символ	Время	Примечания
	3 секунды	Сигнальная лампа электронной системы динамической стабилизации горит примерно 3 секунды, затем гаснет.
	Горит постоянно	<ul style="list-style-type: none"> • Всякий раз при наличии неисправности в системе ESC.
	3 секунды	Индикаторная лампа выключения системы ESC горит примерно 3 секунды, а затем гаснет.
	Горит постоянно	<ul style="list-style-type: none"> • При выключении системы ESC нажатием кнопки «ESC OFF» (Выключение ESC). См. раздел "Электронный контроль устойчивости (ESC)" на странице 6-34.
	Горит постоянно	Когда автомобиль обнаруживает интеллектуальный ключ в автомобиле в положении «ACC» (Доп. устройства) или «ON» (Вкл.)
	Мигает	При отсутствии ключа в салоне Если система иммобилайзера неисправна.
	2 секунды	Если автомобиль не может обнаружить интеллектуальный ключ.
	Мигает	Когда включен указатель поворота
	Горит постоянно	Когда включены фары дальнего света.
	Горит постоянно	Когда включены фары ближнего света.
	Горит постоянно	Когда переключатель освещения находится в положении «ON» (Вкл.)
	Горит постоянно	Когда включены задние противотуманные фары.
	Горит постоянно	Когда активирована функция НВА (Автопереключение дальнего света).
Автоматическое удержание	Горит постоянно	Когда активирована функция AUTO HOLD (Автоматическое удержание).
	Горит постоянно	Индикатор готовности горит, когда автомобиль готов к работе.
READY	Выкл.	<ul style="list-style-type: none"> • Обычное движение невозможно или произошла ошибка.
	Мигает	<ul style="list-style-type: none"> • Движение в аварийном режиме, неполадки в работе системы.
	6 секунд	Служебная сигнальная лампа горит примерно 3 секунды, затем гаснет.
	Горит постоянно	<ul style="list-style-type: none"> • При неполадках в работе сопряженных деталей электрической системы управления автомобилем, например датчиков и т.д.
AFS	3 секунды	Сигнальная лампа интеллектуальной системы переднего освещения горит примерно 3 секунды, затем гаснет.
	Горит постоянно	<ul style="list-style-type: none"> • Всякий раз при наличии неисправности в интеллектуальной системе переднего освещения. См. раздел "Интеллектуальная система переднего освещения (IFS) (при наличии)" на странице 5-74.
SOS	3 секунды	Сигнальная лампа SOS горит примерно 3 секунды, затем гаснет.
	Горит постоянно	<ul style="list-style-type: none"> • При наличии неисправности в системе экстренного вызова. См. раздел "Европейская система экстренных вызовов" на странице 7-24.
ECO SPORT SNOW (Снег)	Горит постоянно	При выборе любого режима в качестве режима движения. См. раздел "Система интегрированного управления динамикой автомобиля" на странице 6-39.

* ИНФОРМАЦИЯ

• Двухконтурная тормозная система с диагональным разделением контуров

Автомобиль оснащен двухконтурной тормозной системой с диагональным разделением контуров. Это означает, что тормозное усилие распределяется на два колеса даже в случае отказа одного из контуров системы.

Если работает только один контур системы, то для остановки автомобиля на педаль тормоза нужно будет приложить большее усилие и утопить педаль глубже. Также, в случае если работает только один контур тормозной системы, остановочный путь автомобиля увеличивается.

• Индикатор готовности ГОТОВО

Когда индикатор готовности гаснет или мигает, это указывает на проблему в работе системы. В этом случае рекомендуется провести осмотр автомобиля у официального дилера или сервисного партнера Kia.

▲ ПРЕДУПРЕЖДЕНИЕ

• Индикатор стояночного тормоза и уровня тормозной жидкости

- Эксплуатировать автомобиль с горящей сигнальной лампой опасно. Если Контрольная лампа включенного стояночного тормоза и низкого уровня тормозной жидкости горит при отключенном стояночном тормозе, это указывает на низкий уровень тормозной жидкости в бачке.

- В этом случае следует проверить автомобиль в специализированной мастерской. Kia рекомендует обратиться к официальному дилеру Kia или партнерской сервисной компании.

• Контрольная лампа системы электронного распределения тормозного усилия (EBD)

- Если одновременно загораются сигнальная лампа ABS и сигнальная лампа стояночного тормоза и тормозной жидкости, тормозная система может быть неисправна, и при резком торможении может возникнуть опасная ситуация.

- В этом случае избегайте резкого торможения и движения с высокой скоростью. Рекомендуется как можно скорее проверить автомобиль у официального дилера Kia или в партнерской сервисной компании.

• Безопасная остановка

- TPMS не может предупредить о серьезном и внезапном повреждении шин, вызванном внешними факторами.

- Если чувствуется, что автомобиль неустойчив, следует немедленно убрать ногу с педали акселератора, осторожно нажать на педаль тормоза и медленно выехать на безопасное место дороги.

* ПРИМЕЧАНИЕ

• Убедитесь, что после запуска автомобиля все сигнальные лампы погасли. Если какой-либо индикатор по-прежнему горит, это указы-

вает на необходимость уделить внимание соответствующей системе.

• **Световой индикатор снижения мощности** 

- Не следует резко разгоняться или трогаться с места, когда светится сигнальная лампа снижения мощности.

Сигнальная лампа снижения мощности загорается, когда уровень мощности снижается с целью защиты высокомошных деталей электроавтомобиля. Когда горит эта сигнальная лампа, автомобиль не может двигаться вверх по склону или тормозить на склоне.

• **Контрольная лампа системы электронного распределения тормозного усилия (EBD)** 

- Если загорается индикатор антиблокировочной системы тормозов или одновременно загораются индикатор антиблокировочной системы тормозов и индикатор стояночного тормоза и тормозной жидкости, это может свидетельствовать о неисправности спидометра, одометра или счетчика пути. Кроме того, в этом случае может загораться индикатор электрического усилителя руля и увеличиваться или уменьшаться рулевое усилие.
- В этом случае избегайте резкого торможения и движения с высокой скоростью. Рекомендуется как можно скорее проверить автомобиль у официального дилера Kia или в партнерской сервисной компании.

- Контрольная лампа электронного стояночного тормоза **EPB** может загораться, когда включается индикаторная лампа системы электронного контроля устойчивости, показывающая, что эта система работает неправильно (это не является показателем неисправности электронного стояночного тормоза).
 - Продолжительное движение с горящим или мигающим индикатором светодиодных фар может сократить срок службы светодиодных фар.
 - Если контрольная лампа обледеневшей дороги загорается во время движения, необходимо двигаться более внимательно и безопасно, не допуская превышения скорости, резких ускорений и торможений, прохождения поворотов на высокой скорости и т. п.
-

Режим дополненной реальности HUD (при наличии)



Проекционный дисплей проецирует приборную панель и информацию о навигации на переднее лобовое стекло.

Настройки проекционного дисплея



A: Проекционный дисплей

- 1 Режим отображения
- 2 Режим дополненной реальности
- 3 Стандартный режим
- 4 Проекционный дисплей выключен

Проекционный дисплей можно включить в меню Настройки на экране информационно-развлекательной системы. Выберите **Режим дополненной реальности** или **Обычный режим** в меню:

- Настройки → Автомобиль → Проекционный дисплей → Режим отображения → Режим допол-

Режим дополненной реальности/Обычный режим

Включив проекционный дисплей, вы можете изменить настройки **Управление дисплеем**, **Калибровка дополненной реальности** и **Выбор содержимого**.

Информация на проекционном дисплее

Информация на дисплее в режиме «AR»



- 1 Навигационные данные с последовательным предупреждением о поворотах (TBT)
- 2 Информация о движении (Traffic information)
- 3 Информация на спидометре
- 4 Информация о скорости, заданная SCC
- 5 информация о расстоянии до находящегося впереди автомобиля в системе SCC
- 6 Информация системы слежения за полосой движения
- 7 Информация о контроле безопасного движения по полосе

- 8 Информация системы контроля слепых зон
- 9 Информация об автоматическом изменении скорости на автомагистрали
- 10 Информация вспомогательной системы вождения на автомагистрали
- 11 Навигационные данные (AR) с последовательным предупреждением о поворотах (TBT)
- 12 Информация о контроле безопасного движения по полосе (AR)
- 13 Индикатор впереди идущего транспортного средства (режим «AR») (при наличии функции «Highway Lane Change Assist» (Система помощи при смене полосы движения на автомагистрали))
- 14 Контроль отъезда впереди стоящего автомобиля (AR)
- 15 Информация о смене полосы движения на автомагистрали (AR)

- 5 информация о расстоянии до находящегося впереди автомобиля в системе SCC
- 6 Информация системы слежения за полосой движения
- 7 Информация о контроле безопасного движения по полосе
- 8 Информация системы контроля слепых зон
- 9 Информация об автоматическом изменении скорости на автомагистрали
- 10 Информация вспомогательной системы вождения на автомагистрали
- 11 Информация об окружающей обстановке

Меры предосторожности при использовании проекционного дисплея

- В указанных ниже ситуациях считывание информации с проекционного дисплея может быть затруднено.
 - Водитель неправильно сидит на водительском сиденье
 - На водителе надеты солнцезащитные очки с поляризационным фильтром
 - На крышке проекционного дисплея расположен предмет
 - Автомобиль движется по мокрой дороге
 - В салоне автомобиля установлен неподходящий осветительный прибор или свет поступает от внешнего источника снаружи автомобиля
 - На водителе надеты очки
 - Водитель носит контактные линзы

Отображение информации на дисплее в стандартном режиме



- 1 Навигационные данные с последовательным предупреждением о поворотах (TBT)
- 2 Информация о движении (Traffic information)
- 3 Информация на спидометре
- 4 Информация о скорости, заданная SCC

- Если сложно разобрать информацию, проецируемую на лобовое стекло, отрегулируйте высоту изображения или уровень яркости, либо информацию, представленную в режиме «AR», в меню Настройки на экране информационно-развлекательной системы.
- Информацию на дисплее в режиме «AR» бывает трудно разобрать при движении в неблагоприятных погодных условиях, например во время ливня, сильного снегопада, в условиях плохой видимости и т.д.
- Информация на проекционном дисплее может частично перекрывать вид дороги, вызывая чувство усталости и дискомфорта во время вождения. Настройте изображение при признаках усталости и дискомфорта или выключите дисплей, если состояние не улучшится.
- При попадании на переднее ветровое стекло прямого мигающего или солнечного света появляется предупреждающее сообщение. При нагревании переднего ветрового стекла проекционный дисплей на время отключается для защиты от воздействия высоких температур. После снижения температуры до безопасного уровня проекционный дисплей снова включается.
- Для вашей же безопасности необходимо обязательно остановить автомобиль перед изменением настроек.
- Запрещается тонировать ветровое стекло и наносить на него другие металлические покрытия. В противном случае изображение на ветровом стекле не будет видно.
- Не помещайте какие-либо предметы на переднюю панель и на прикрепляйте предметы к ветровому стеклу.
- При замене ветрового стекла новое стекло должно быть предназначено для использования проекционного дисплея. В противном случае на ветровом стекле могут отображаться дублированные изображения.

⚠ ПРЕДУПРЕЖДЕНИЕ

- Предупреждения системы контроля слепых зон, выводимые на проекционный дисплей, являются дополнительными. Не стоит рассчитывать исключительно на них при перестроении в другой ряд. Перед тем, как перестроиться, обязательно посмотрите по сторонам. Отображение навигационной информации в режиме дополненной реальности является вспомогательной функцией. Обязательно проверяйте экран навигации.
- НЕ отвлекайтесь на включенный проекционный дисплей во время управления автомобилем.

*** ПРИМЕЧАНИЕ**

- Режим «AR» является базовой настройкой проекционного дисплея. Подробные сведения см. в кратком руководстве по навигации.
- Информация, отображаемая на дисплее в режиме «Standard» (Стандартный), зависит от меню системных настроек.

*** ПРИМЕЧАНИЕ**

Получить исходный код, разработанный по лицензии на ПО с открытым исходным кодом, установленное в этой модели, можно на сайте <http://www.mobis.co.kr/opensource/list.do>.

Вы можете скачать все пояснения к действующей лицензии, в том числе исходный код.

Если в течение трех (3) лет с момента покупки этой модели вы отправите по адресу

MOBIS_OSSrequest@mobis.co.kr электронную заявку на получение открытого исходного кода на программное обеспечение для нее, он будет отправлен вам на компакт-диске и/или другом запоминающем устройстве по минимальной стоимости (покрывающей затраты на покупку и пересылку запоминающего устройства).

Освещение**Функция экономии заряда аккумулятора****Работа**

- Габаритные фонари автоматически погаснут.

Условия работы

- Двигатель выключен и открыта дверь водителя.

*** ИНФОРМАЦИЯ**

- Тем не менее, габаритные огни останутся включенными при открытии водительской двери, если после остановки автомобиля привести в действие переключатель света.
- При необходимости, чтобы не выключать лампы, выключите и снова включите габаритные фонари с помощью переключателя фар на рулевой колонке после выключения двигателя.

⚠ ПРЕДОСТЕРЕЖЕНИЕ

Для предупреждения разряда аккумуляторной батареи не оставляйте фары головного света и лампы в салоне включенными в течение длительного периода времени при неработающем двигателе.

Функция подсветки фарам головного света**Работа**

- Передние фары горят примерно 5 минут, когда автомобиль находится в режиме «АСС» (Доп. устройства)

или «OFF» (Выкл.) со включенными передними фарами.

- Если открыть и закрыть дверь водителя, фары выключаются через 15 секунд.
- Чтобы выключить передние фары:
 - Дважды нажмите кнопку блокировки на ключе
 - Выключите переключатель фар

Условия работы

- Автомобиль находится в режиме «ACC» (Доп. устройства) или «OFF» (Выкл.) со включенными передними фарами
- Дверь водителя открывается и закрывается

Дневные ходовые огни (DRL)

Условия работы

- Двигатель включен
- Переключатель фар выключен
- Стояночный тормоз выключен

Изменение направления движения (для Европы)

Фары ближнего света имеют асимметричное распределение света. В странах с противоположным направлением движения подобное асимметричное распределение света будет ослеплять водителей встречных автомобилей. Для предотвращения ослепления по правилам ECE необходимо применять различные технические решения (например, использовать систему автоматического изменения, нанести клейкую пленку, направлять свет вниз). Конструкция фар головного света рассматриваемого автомобиля предотвращает ослепление водите-

лей встречных автомобилей. Поэтому вам не нужно менять фары в стране с противоположным направлением движения.

Управление осветительными приборами

Использование осветительных приборов

Тип А



Тип В



Тип С



Работа

- 1 OFF (O)
- 2 AUTO
 - Передние и задние фары будут включаться и выключаться автоматически в зависимости от уровня освещенности дороги.
- 3 Габаритный и задний фонарь (☞)

4 Ближний свет (D)

* ИНФОРМАЦИЯ

Чтобы включить передние фары, нужно включить двигатель.

⚠ ПРЕДОСТЕРЕЖЕНИЕ

- В целях обеспечения более эффективной работы системы автоматического освещения не закрывайте датчик, расположенный на комбинации приборов.
- Не используйте для очистки датчика средство для очистки стекол. Оно может оставить тонкую пленку, которая нарушит работу датчика.
- Тонировка или нанесение других видов металлических покрытий на лобовое стекло вашего автомобиля может нарушить правильную работу системы автоматического освещения.

Использование указателей поворота



Работа

- Переместите рычаг вверх или вниз (A).

* ПРИМЕЧАНИЕ

Если индикатор мигает слишком быстро или слишком медленно, воз-

можно, перегорела лампа или плохо работает контакт в цепи.

Функция смены полосы движения одним касанием

Работа

- Переместите рычаг указателя поворота вверх или вниз (B).
- Отпустите рычаг.

* ИНФОРМАЦИЯ

- Вы можете включить или отключить функцию включения указателей смены полосы движения одним касанием, а также выбрать количество включений (3, 5 или 7), выбрав в меню **Настройки** → **Автомобиль** → **Приборы освещения** → **Функция включения указателей поворота одним касанием**.
- Если индикатор светится постоянно и не мигает, или мигает необычным образом, вероятно перегорание и необходимость замены одной из электрических ламп указателей поворота.

Использование противотуманных фар



Работа

- Поверните переключатель освещения (1) в нужное положение.
- Сзади: (2)

Условия работы

- Включены фары.

⚠ ПРЕДОСТЕРЕЖЕНИЕ

Во время работы противотуманные фары потребляют большое количество электроэнергии автомобиля. Используйте противотуманные фары только в условиях плохой видимости.

Использование фар дальнего света



OCV041053L

Работа

- Нажмите на рычаг, чтобы включить дальний свет.
- Для мигания дальним светом потяните рычаг на себя (☰).

⚠ ПРЕДУПРЕЖДЕНИЕ

Не включайте фары дальнего света во время движения в потоке машин. Это может ограничить обзор водителем других автомобилей.

Функция автоматического переключения фар дальнего света (НВА) (при наличии)



OCV041054L

Система автоматического переключения фар дальнего света — это функция, которая автоматически регулирует дальность света фар (осуществляет переключение между режимами ближнего и дальнего света фар) в зависимости от яркости света от других автомобилей и дорожных условий.

Датчик обнаружения

Камера переднего вида



OCV041055L

Камера переднего вида используется в качестве датчика обнаружения для определения уровня окружающего освещения и яркости во время управления автомобилем. Смотрите точное расположение датчика обнаружения на иллюстрации выше.

⚠ ПРЕДОСТЕРЕЖЕНИЕ

Всегда содержите камеру переднего обзора в хорошем состоянии, чтобы поддерживать оптимальную производительность системы автоматического переключения фар дальнего света.

Подробнее о мерах предосторожности при использовании камеры переднего вида см. в разделе "Вспомогательная функция предотвращения лобового столкновения (FCA) (при наличии)" на странице 6-46.

Настройка системы «High Beam Assist» (Автопереключение дальнего света)

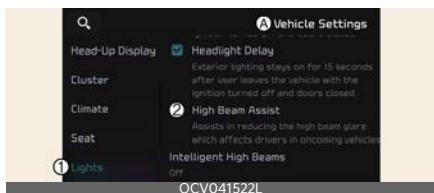

A: Настройки автомобиля

1 Освещение

2 «High Beam Assist» (Автоматическое переключение фар дальнего света)

При включенном двигателе выберите **Настройки** → **Автомобиль** → **Освещение** → **Автопереключение дальнего света**, чтобы включить функцию автоматического переключения дальнего света.

⚠ ПРЕДУПРЕЖДЕНИЕ

Для вашей безопасности измените настройки после парковки автомобиля в безопасном месте.

Работа функции автоматического переключения фар дальнего света

- После выбора пункта **Автопереключение дальнего света** в меню **Настройки** данная система будет работать, следуя приведенной ниже процедуре.
 - Установите переключатель фар в положение «АУТО» (Автоматич.) и нажмите рычаг фар в направлении приборной панели. На приборной панели загорится световой индикатор функции автоматического переключения

фар дальнего света (☰), и функция выключится.

- Когда функция активирована, дальний свет включится при превышении автомобилем скорости 40 км/ч (25 миль/ч). При скорости автомобиля ниже 25 км/ч (15 миль/ч) система переключения дальнего света фар активирована не будет. Одновременно с включением дальнего света фар на приборной панели загорается световой индикатор дальнего света фар (☰).
- При включенном автопереключении дальнего света, если используется рычаг или переключатель передних фар, функция работает, как указано ниже:
 - Если переключатель передних фар потянуть на себя при выключенном дальнем свете, то он снова включится. Если отпустить переключатель передних фар, функция автопереключения дальнего света снова включится.
 - Если переключатель передних фар потянуть на себя при включенном дальнем свете, включится ближний свет, а функция автопереключения дальнего света отключится.
 - Если нажать переключатель света фар в направлении приборной панели, будет включен дальний свет, а функция автопереключения дальнего света отключится.
 - Если переключатель фар переведен из положения «АУТО» (Автоматическое) в другое положение (фара/положение/выкл.), то функция автопереключения

дальнего света отключится и включится соответствующая лампа.

- При работе функции автопереключения дальнего света происходит переключение с дальнего света на ближний при любом из указанных далее условий:
 - При обнаружении включенных фар движущегося навстречу транспортного средства.
 - При обнаружении включенных задних габаритных огней движущегося впереди транспортного средства.
 - Если обнаружена передняя фара или задний фонарь мотоцикла/велосипеда.
 - Когда освещенность снаружи достаточно яркая и дальний свет не нужен.
 - При обнаружении уличного освещения или другого освещения.

* ПРИМЕЧАНИЕ

В зависимости от технических характеристик или темы приборной панели отображаемые изображения или цвета могут отличаться.

Неисправности и ограничения системы автопереключения дальнего света

Неисправность системы автопереключения дальнего света

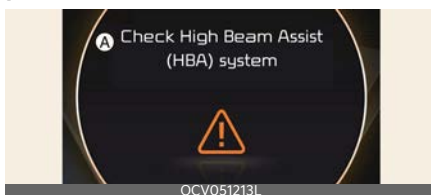

A: Проверьте систему автопереключения дальнего света

Если система автоматического переключения фар дальнего света не работает надлежащим образом, на приборной панели на несколько секунд будет выведено предупреждающее сообщение и загорится индикатор **A**. Рекомендуется проверить автомобиль у официального дилера Kia или в партнерской сервисной компании.

Ограничения системы автоматического переключения дальнего света фар

- Свет от транспортного средства не обнаруживается из-за повреждения лампы или из-за того, что скрыт от глаз и т.д.
- Фара автомобиля покрыта пылью, снегом или водой.
- Когда основные фары транспортного средства выключены, а противотуманные фары включены и т.д.
- При наличии на дороге фонаря, свет которого похож на свет передних фар автомобиля.
- Фары повреждены или не отремонтированы должным образом.
- Направление света основных ламп выставлено неправильно.
- Во время движения по узкой извилистой или неровной дороге, дороге с уклоном.
- Транспортное средство впереди частично находится в зоне видимости на перекрестке или извилистой дороге.
- При наличии впереди светофора, отражающего свет знака, мигающего знака или зеркальной поверхности.

- При наличии впереди временного отражателя или мигающего знака (участок дорожных работ).
- При плохих дорожных условиях, например при мокрой, покрытой льдом или снегом дороге.
- Когда транспортное средство внезапно появляется из-за поворота.
- Автомобиль накренился из-за спущенной шины или буксировки.
- свет от автомобиля не обнаруживается из-за выхлопных газов, дыма, тумана, снега и т. д.

* ПРИМЕЧАНИЕ

Подробнее об ограничениях использовании камеры переднего вида см. в разделе "Вспомогательная функция предотвращения лобового столкновения (FCA) (при наличии)" на странице 6-46.

⚠ ПРЕДУПРЕЖДЕНИЕ

- Иногда система автоматического переключения фар дальнего света может не работать должным образом. Эта функция предназначена только для вашего удобства. Водитель несет ответственность за методы безопасного вождения и должен постоянно следить за ситуацией на дороге в целях обеспечения безопасности.
- Если функция автопереключения дальнего света не работает должным образом, переключите положение фар вручную между дальним и ближним светом.

Интеллектуальная система переднего освещения (IFS) (при наличии)

Интеллектуальная система переднего освещения обеспечивает четкий обзор для водителя при включенном дальнем свете во время движения ночью.

Настройка системы



А: Освещение

- 1 Интеллектуальная система переднего освещения
- 2 Более 60 км/ч
- 3 Более 40 км/ч
- 4 Более 20 км/ч
- 5 Выкл.

Когда кнопка «ENGINE START/STOP» (Запуск/остановка двигателя) находится в положении Вкл., на экране информационно-развлекательной системы выберите «**Настройки** → **транспортное средство** → **Фары** → **Интеллектуальная система переднего освещения**», чтобы включить интеллектуальную систему переднего освещения, и отмените выбор, чтобы выключить систему.

⚠ ПРЕДУПРЕЖДЕНИЕ

Для вашей безопасности измените настройки после парковки автомобиля в безопасном месте.

Работа системы

Дисплей и управление



OCV041054L

Интеллектуальная система переднего освещения будет работать, следуя приведенной ниже процедуре.

- Установите переключатель фар в положение «AUTO» (Автоматическое) и нажмите рычаг фар в направлении приборной панели. На приборной панели загорится индикатор (☀️) интеллектуальной системы переднего освещения, и система будет включена.
- Когда система включена, интеллектуальная система переднего освещения будет работать в соответствии с установленной в информационно-развлекательной системе скоростью. Начальная система включается, когда скорость транспортного средства превышает 40 км/ч (25 миль/ч).
- Светодиодные лампы дальнего света частично выключаются, если камера переднего обзора обнаруживает встречный автомобиль или автомобиль, идущий впереди.
- Если интеллектуальная система переднего освещения при высокой скорости (примерно свыше 100 км/ч (60 миль/ч)) обнаруживает встречное транспортное средство или идущий впереди автомобиль, то фара со стороны водителя выключается, и только фара со сто-

роны пассажира будет управляться системой.

Неисправность и ограничения системы

Неисправность системы



OCV041190L

A: Проверьте интеллектуальную систему переднего освещения

Если интеллектуальная система переднего освещения не работает надлежащим образом, на приборной панели на несколько секунд будет выведено предупреждающее сообщение. После исчезновения сообщения загорятся сигнальные лампы **AFS**. Рекомендуется проверить автомобиль у официального дилера Kia или в партнерской сервисной компании.

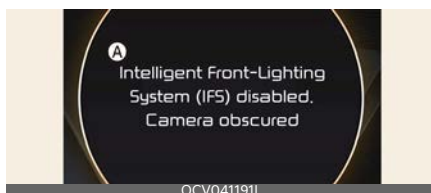

OCV041191L

A: Интеллектуальная система переднего освещения отключена. Камера в затемненном состоянии

Когда камера переднего обзора покрыта грязью, снегом или мусором, интеллектуальная система переднего освещения может временно не работать должным образом. Если это произойдет, на приборной панели появится предупреждающее сообщение.

Система будет работать в нормальном режиме при удалении такой грязи, снега или мусора.

Интеллектуальная система переднего освещения может работать неправильно на участках (например, открытая местность), на которых после включения двигателя не обнаруживаются ни один объект или транспортные средства.

Кроме того, даже если на приборной панели не появляется предупреждающее сообщение, система может не работать надлежащим образом.

Ограничения системы

Интеллектуальная система переднего освещения может не работать должным образом в следующих ситуациях.

- Свет от транспортного средства не обнаруживается из-за повреждения лампы или из-за того, что скрыт от глаз и т.д.
- Фара автомобиля покрыта пылью, снегом или водой.
- При наличии на дороге фонаря, свет которого похож на свет передних фар автомобиля.
- Когда основные фары транспортного средства выключены, а противотуманные фары включены и т. д.
- Фары повреждены или не отремонтированы должным образом.
- Направление света основных ламп выставлено неправильно.
- Во время движения по узкой извилистой или неровной дороге, дороге с уклоном.
- Транспортное средство впереди частично находится в зоне видимости на перекрестке или извилистой дороге.

- При наличии впереди светофора, отражающего свет знака, мигающего знака или зеркальной поверхности.
- При наличии впереди временного отражателя или мигающего знака (участок дорожных работ).
- При плохих дорожных условиях, например при мокрой, покрытой льдом или снегом дороге.
- Когда транспортное средство внезапно появляется из-за поворота.
- Автомобиль накренился из-за спущенной шины или буксировки.
- Множество уличных фонарей или яркая наружная освещенность.
- свет от автомобиля не обнаруживается из-за выхлопных газов, дыма, тумана, снега и т. д.
- лобовое стекло покрыто инородным веществом.

Регулировка угла наклона передних фар (при наличии)



Работа

- Чем выше номер положения переключателя, тем ниже уровень света фар.
- Всегда поддерживайте правильный угол наклона фар, иначе фары могут ослепить других участников дорожного движения.

Условия нагрузки	Положение переключателя
Driver Only (Только для водителя)	0
Водитель + передний пассажир	0
Все пассажиры (включая водителя)	1
Все пассажиры (включая водителя) + максимально допустимая нагрузка	2
Водитель + максимально допустимая нагрузка	3

Стеклоочистители и стеклоомыватели

Стеклоочистители

Управление работой стеклоочистителей

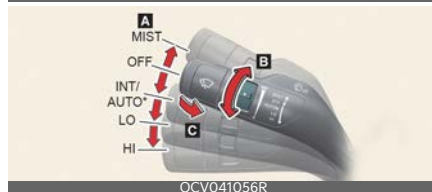
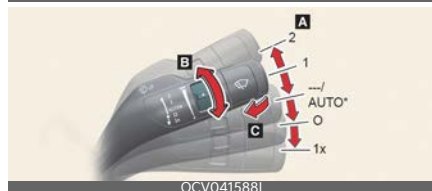

5

Работа

- А: Управление скоростью переднего стеклоочистителя
 - MIST (1x): однократная очистка
 - ВЫКЛ. (0): Выкл.
 - INT (---): прерывистая очистка
 - AUTO*: автоматическое управление очисткой
 - LO (1): низкая скорость стеклоочистителя
 - HI (2): высокая скорость стеклоочистителя
- В: регулировка времени прерывистой работы стеклоочистителя/ регулировка времени автоматиче-

ского управления стеклоочистителем*

- С: очистка короткими движениями

Автоматическое управление работой стеклоочистителей



A: Датчик дождя

B: Переключатель скорости стеклоочистителя

Работа

- Датчик дождя (A) автоматически определяет количество дождевых осадков и регулирует скорость работы стеклоочистителя в соответствующий период времени.
- Нажмите переключатель скорости (B), чтобы отрегулировать скорость работы стеклоочистителя.

Стеклоомыватели

Управление работой стеклоочистителей



Работа

- Переведите переключатель скорости стеклоомывателя в положение ВЫКЛ. (O).

- Слегка потяните рычаг на себя, чтобы распылить оmyвающую жидкость на лобовое стекло.
- Пользуйтесь стеклоочистителями таким образом, чтобы они совершали несколько циклов.

⚠ ПРЕДУПРЕЖДЕНИЕ

Не пользуйтесь стеклоомывателем при отрицательных температурах без предварительного обогрева лобового стекла: водный раствор может замерзнуть на лобовом стекле и будет мешать обзору.

⚠ ПРЕДОСТЕРЕЖЕНИЕ

- Когда кнопка EV установлена в положение «ON» (Вкл.) и переключатель очистителя лобового стекла установлен в автоматический режим, соблюдайте осторожность в следующих ситуациях, чтобы избежать травм рук или других частей тела:
 - Не прикасайтесь к верхней части ветрового стекла в месте установки датчика дождя.
 - Не протирайте верхнюю часть ветрового стекла влажной или мокрой тканью.
 - Не давите на ветровое стекло.
- При мойке автомобиля устанавливайте переключатель стеклоочистителя в положение ВЫКЛ. (O), чтобы прекратить его автоматическую работу.

Стеклоочиститель может сработать и получить повреждения, если во время мойки автомобиля переключатель установлен в автоматический режим.
- Не снимайте крышку датчика, расположенную на верхней стороне

- лобового стекла со стороны водителя или пассажира. Может произойти повреждение частей системы, ремонт которых не покрывается гарантией на автомобиль.
- При запуске автомобиля в зимнее время устанавливайте переключатель стеклоочистителя в положение ВЫКЛ. (0). В противном случае стеклоочистители могут сработать, и их щетки будут повреждены из-за льда. Перед запуском стеклоочистителей всегда должным образом прогревайте лобовое стекло и удаляйте с него весь снег и лед.
 - При тонировании лобового стекла нужно следить за тем, чтобы жидкость не попала на датчик, расположенный в центре верхнего края лобового стекла. Это может привести к повреждению связанных с ним деталей.
 - Для предотвращения повреждения стеклоомывателей или ветрового стекла не включайте стеклоомыватели, если ветровое стекло сухое.
 - Для предотвращения возможного повреждения насоса стеклоомывателя ветрового стекла не включайте стеклоомыватель при отсутствии жидкости в его бачке.
 - Для предотвращения повреждения щеток стеклоочистителей не используйте при их чистке или обработке близлежащих участков бензин, керосин, растворитель для краски или другие растворители.
 - Для предотвращения повреждения рычагов стеклоочистителей и других компонентов не пытайтесь двигать стеклоочистители вручную.
- Во избежание потенциального повреждения системы стеклоочистителя и омывателя в зимний сезон и в холодную погоду следует использовать незамерзающую жидкость омывателя.

*** ПРИМЕЧАНИЕ**

При наличии толстого слоя снега или льда на ветровом стекле перед использованием стеклоочистителей для обеспечения их работы в нормальном режиме включите обогреватель примерно на 10 минут или до тех пор, пока снег и/или лед не будут удалены. Если не удалить снег и/или лед перед использованием стеклоочистителя и омывателя, это может привести к повреждению системы стеклоочистителя и омывателя.

Система приветствия

Освещение салона включается, когда водитель приближается к автомобилю или выходит из него.

Габаритный огонь



Работа

- Габаритный огонь включается примерно на 15 секунд.

Условия работы

- Все двери (в том числе багажное отделение) закрыты и заперты.

Функция подсветки фарами головного света

Работа

- Передние фары горят примерно 5 минут, когда автомобиль находится в режиме «ACC» (Доп. устройства) или «OFF» (Выкл.) со включенными передними фарами.
- Если открыть и закрыть дверь водителя, фары выключаются через 15 секунд.

Условия работы

- Автомобиль находится в положении «ACC» (Доп. устройства).
- Открывается и закрывается дверь водителя.

Внутреннее освещение

Работа

- Лампа освещения салона включается.
 - примерно на 30 секунд.

Условия работы

- Выключатель лампы подсветки карты маршрута находится в режиме «DOOR» (Дверь).
- Все двери (в том числе багажное отделение) закрыты и заперты.

Освещение салона

Функция автоматического выключения

Работа

- Внутреннее освещение погаснет.
 - Примерно через 20 минут.



Условия работы

- Двигатель выключен.
- Осветительные приборы включены.

Лампа подсветки карты



Работа

- Чтобы включить лампу подсветки карты, нажмите лампу (1).
-  (2): Режим «DOOR» (Дверь)
-  (3): Включение и выключение передних и задних ламп освещения салона.

* ИНФОРМАЦИЯ

- Лампа освещения карты и лампа освещения салона включаются примерно на 30 секунд.
 - При открывании двери.
 - При разблокировании дверей с помощью интеллектуального ключа, если двери не открываются.
- Лампа освещения карты и лампа освещения салона горят

- При открывании двери, когда автомобиль находится в положении «ACC» (Доп. устройства) или «OFF» (Выкл.) (5 минут)
- При открывании двери, когда автомобиль находится в положении «ON» (Вкл.) (постоянно)
- Лампа освещения карты и лампа освещения салона выключаются
 - При переводе автомобиля в положение «ON» (Вкл.) или при блокировании всех дверей. (немедленно)

Лампа внутреннего освещения



Работа

- Нажмите этот переключатель, чтобы включить или выключить лампу внутреннего освещения.

Лампа багажного отделения



Работа

- Откройте дверь багажного отделения. Лампа загорится.

Лампа подсветки зеркала в солнцезащитном козырьке



Работа

- ☰: Лампа включается при нажатии этой кнопки.
- : Лампа выключается при повторном нажатии этой кнопки.

Лампа перчаточного ящика



Работа

- Лампа освещения перчаточного ящика загорается при его открытии.

⚠ ПРЕДУПРЕЖДЕНИЕ

Не используйте освещение салона при движении в темноте. При включенном внутреннем освещении ухудшается видимость, что может привести к аварии.

⚠ ПРЕДОСТЕРЕЖЕНИЕ

Не используйте освещение салона в течение длительного времени при выключенном двигателе. Это может

привести к разрядке аккумуляторной батареи.

* ПРИМЕЧАНИЕ

- Режимы «Дверь» и «Салон» нельзя выбрать одновременно.
- Чтобы избежать излишней утечки из системы зарядки, закройте крышку зеркала в солнцезащитном козырьке после пользования зеркалом.
- Чтобы избежать излишней утечки из системы зарядки, полностью закрывайте перчаточный ящик после завершения использования перчаточного ящика.

Система климат-контроля

Компоненты системы климат-контроля

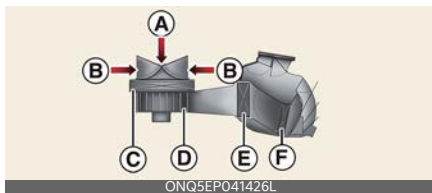

A: наружный воздух

B: рециркуляционный воздух

C: воздушный фильтр системы климат-контроля

D: вентилятор

E: сердцевина испарителя

F: сердцевина отопителя

Воздушный фильтр системы климат-контроля, установленный за передним багажным отделением, отфильтровывает пыль и другие загрязнения, поступающие в автомобиль из окружающей среды через систему обогрева и кондиционирования воздуха.

Если пыль или другие загрязнения накапливаются в фильтре в течение определенного периода времени, поток воздуха из вентиляционных отверстий может уменьшиться. Это приведет к накоплению влаги на внутренней стороне лобового стекла, даже если для кондиционирования используется свежий (наружный) воздух.

В этом случае следует заменить воздушный фильтр системы климат-контроля в специализированной мастерской. Kia рекомендует обратиться к официальному дилеру Kia

или партнерской сервисной компании.

табличка с указанием хладагента системы кондиционирования

Пример Тип А

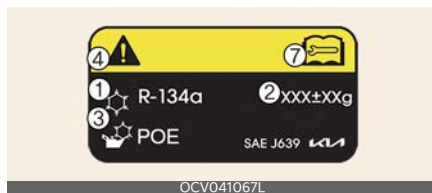

Пример Тип В

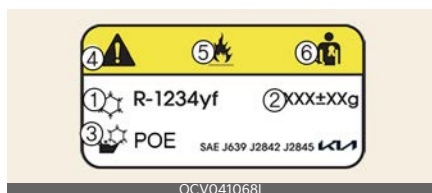

- 1 Класс хладагента
- 2 Количество хладагента
- 3 Классификация компрессорного масла
- 4 Предостережение
- 5 Пожароопасный хладагент
- 6 Обслуживание системы кондиционирования воздуха должен выполнять зарегистрированный технический специалист
- 7 Руководство по обслуживанию

Вы можете узнать, какой хладагент используется в автомобиле, посмотрев на табличку, которая находится в моторном отделении.

Для более подробного описания местонахождения таблички с указанием хладагента системы кондиционирования см. "Этикетка хладагента" на странице 9-8.

⚠ ПРЕДУПРЕЖДЕНИЕ

- **Транспортные средства с хладагентом R-134a**



Поскольку хладагент находится под очень высоким давлением, к обслуживанию системы

кондиционирования воздуха должен допускаться только обученный и сертифицированный персонал. Важно использовать хладагент правильной марки и в соответствующем количестве.

В противном случае возможно повреждение автомобиля и травмирование людей.

- **Автомобили, оснащенные R-1234yf***



Поскольку хладагент является воспламеняемым веществом и находится под высоким давлением, обслуживание системы кондиционирования воздуха должны проводить только квалифицированные технические специалисты, имеющие соответствующую подготовку.

Важно использовать хладагент правильной марки и в соответствующем количестве. Все хладагенты должны добавляться с помощью соответствующего оборудования. Прямой контакт хладагентов с атмосферой является опасным как для человека, так и для окружающей среды. Пренебрежение этими предупреждениями может привести к серьезным травмам.

⚠ ПРЕДОСТЕРЕЖЕНИЕ

- **Ремонт кондиционера**

Важно использовать масло и хладагент допустимого типа и в соответствующем количестве. В противном случае возможно повреждение автомобиля. Для предотвращения повреждений обслуживание системы кондиционирования воздуха должны проводить только квалифицированные технические специалисты Kia, имеющие соответствующую подготовку.

- Используйте систему кондиционирования воздуха только при закрытых окнах и люка в крыше, чтобы не допустить образования конденсата в автомобиле, который может повредить электрические компоненты.

*** ПРИМЕЧАНИЕ**

- Замену фильтра необходимо производить в соответствии с графиком технического обслуживания. При работе автомобиля в тяжелых условиях, таких как пыльные дороги или бездорожье, необходимо чаще проверять и заменять воздушный фильтр кондиционера.
- В случае внезапного уменьшения потока воздуха следует провести осмотр системы в специализированной мастерской. Kia рекомендует обратиться к официальному дилеру Kia или партнерской сервисной компании.

Система климат-контроля с автоматическим управлением



OCV041312L

- 1 Регулятор температуры на стороне водителя
- 2 Регулятор температуры на стороне пассажира
- 3 Кнопка **АВТО** (автоматическое управление)
- 4 Кнопка **ВЫКЛ.**
- 5 Кнопка регулировки скорости вентилятора
- 6 Кнопка выбора режима
- 7 Кнопка обогрева ветрового стекла
- 8 Кнопка обогревателя заднего стекла
- 9 Кнопка **СИНХРОНИЗАЦИЯ**
- 10 Кнопка управления забором свежего воздуха
- 11 Кнопка кондиционера **А/С**
- 12 Кнопка выбора только для водителя
- 13 Кнопка **Обогрев**
- 14 Кнопка выбора режима информационно-развлекательной системы/климат-контроля

Использование переключаемого контроллера режима информационно-развлекательной системы/климат-контроля



Кнопка на переключаемом контроллере позволяет переключаться между информационно-развлекательной системой и панелью климат-контроля.

Нажмите и удерживайте ее нажатой, чтобы выбрать для панели управления режим по умолчанию.

Переключение между панелями

Панель управления информационно-развлекательной системой



Панель климат-контроля



Для выбора необходимой панели управления нажмите кнопку на переключаемом контроллере.

При этом пиктограмма выбранной панели управления будет подсвечена, а панель управления переключится.

- Экран регулятора будет подсвечен в соответствии с выбранным режимом панели управления.
- Если автомобиль переключен в режим ACC (Доп. устройства), включить можно только информационно-развлекательную систему.

Настройка режима по умолчанию



Нажмите и удерживайте ее нажатой, чтобы выбрать для панели управления режим по умолчанию.

- После настройки через некоторое время включится режим панели управления по умолчанию, даже если панель управления была переключена в другой режим.
- Если режим установлен в положение OFF (Выкл), на панель управления будет выведен последний использованный режим.

Использование системы климат-контроля

Левый руль



Правый руль

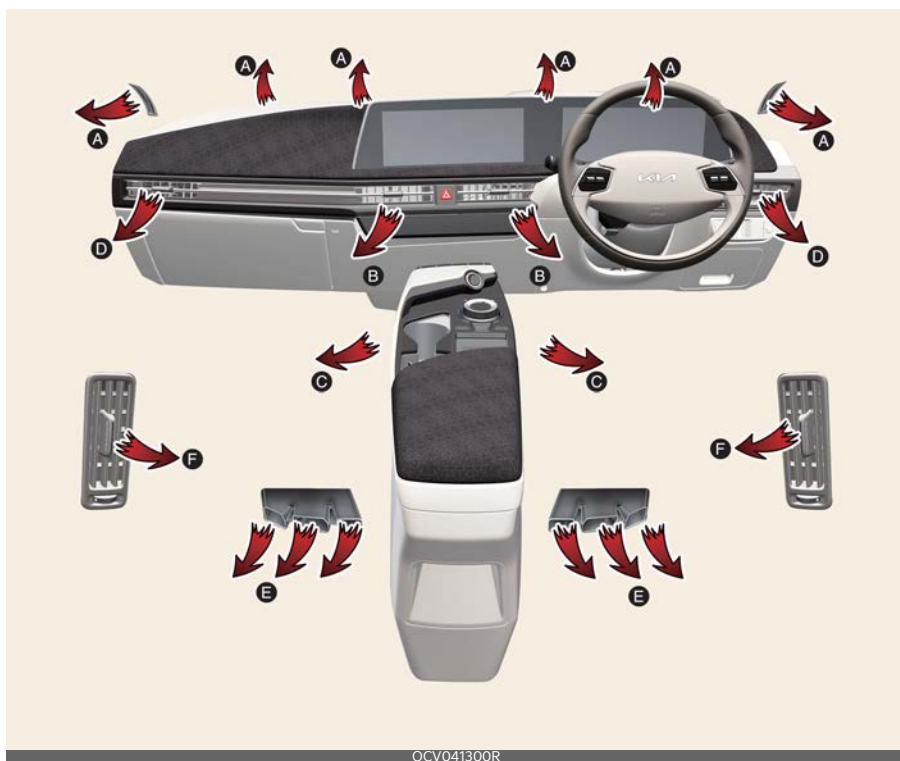

Режим	Работа	Поток воздуха
	Поток воздуха будет направлен на верхнюю часть тела и лицо.	B, D, F
	Поток воздуха направляется в лицо человека и в нижнюю часть салона.	B, C, D, F
	Поток воздуха направляется в лицо человека, на пол и на лобовое стекло.	A, B, C, D, E, F
	Основная часть воздуха направляется в нижнюю часть салона, а незначительное его количество подается на лобовое стекло, к обогревателям боковых стекол и к боковым вентиляторам.	A, C, D, E
	Основная часть воздуха направляется в нижнюю часть салона и на лобовое стекло, а незначительное его количество подается к обогревателям боковых стекол и боковым вентиляторам.	A, C, D, E
	Основная часть воздуха направляется на лобовое стекло, а незначительное его количество подается к обогревателям боковых стекол и боковым вентиляторам.	A, D

Работа

- Запустите автомобиль.
- Переключите кнопки выбора режимов в необходимое положение. Для повышения эффективности обогрева и охлаждения:
 - Обогрев: (☀️)
 - Охлаждение: (❄️)
- Установите ручку регулятора температуры на желаемое значение.
- При необходимости установите переключатель режимов подачи в положение подачи наружного (свежего) воздуха.
- Установите переключатель оборотов вентилятора на необходимую скорость вращения вентилятора.
- При желании включите кондиционер, настроив регулятор температуры на обогрев, чтобы осушить воздух, прежде чем он попадет в салон.

Если лобовое стекло запотеваает, выберите режим подачи воздуха на ветровое стекло (🌬️).

Выбор режимов воздушного потока



Работа

- Выберите направление потока воздуха через вентиляционную систему.
Режимы работы выпускных вентиляционных отверстий активиру-

ются в следующей последовательности:



Управление подачей воздуха



Работа

- Выберите забор наружного (свежего) воздуха или режим рециркуляции.
- Положение наружного (свежего) воздуха: воздух поступает в салон снаружи. Индикатор гаснет.
- Режим рециркуляции: воздух из салона проходит через систему обогрева. Индикатор загорается.

Управление дефлекторами на приборной панели

Передние



Сзади



OCV041322L

Работа

- Отрегулируйте направление воздуха, поступающего из дефлекторов.

Кондиционирование воздуха A/C



OCV041303L

Работа

- Нажмите кнопку **A/C**.

Автоматическое управление обогревом и кондиционированием воздуха



OCV041303

Работа

1. Установите желаемую температуру.
2. Нажмите кнопку **АВТО** для регулировки следующих параметров:
 - Режим

- Скоростью вентилятора
- Забором воздуха
- Кондиционированием воздуха

Уровень	Индикатор	ЖК-дисплей	Поток воздуха
Высокая			1-8 (EC) 2-8
Средняя			1-6
Низкая			1-4

Управление температурой



OCV041305L

Работа

- Поверните ручку влево или вправо, чтобы задать нужную температуру.

Равномерное регулирование температуры на стороне водителя и пассажира



OCV041307L

Работа

- Нажмите кнопку **СИНХРОНИЗАЦИЯ**.

- Поверните ручку регулятора температуры на стороне водителя.

Изменение шкалы температуры

Работа

- Выберите **Настройки** → **Единицы измерения** → **Единица измерения температуры** на экране информационно-развлекательной системы.

Управление скоростью вентилятора

Работа



- Нажмите кнопку, показанную слева или справа, для регулировки скорости.



- Нажмите регулятор, чтобы выключить вентиляторы.

⚠ ПРЕДУПРЕЖДЕНИЕ

- Длительное использование системы климат-контроля в режиме рециркуляции может привести к увеличению влажности воздуха в салоне и, следовательно, к запотеванию стекла и снижению видимости.

- Не спите в автомобиле с включенным кондиционером или системой отопления. Это может причинить серьезный вред здоровью или привести к смерти из-за понижения уровня кислорода и/или температуры тела.
- Длительное использование системы климат-контроля в режиме рециркуляции может вызывать сонливость или вялость и привести к потере управления автомобилем. Во время управления автомобилем регулятор режима должен как можно большее время находиться в положении забора наружного (свежего) воздуха.

⚠ ПРЕДОСТЕРЕЖЕНИЕ

Использование вентилятора в то время, когда кнопка EV находится в положении «ON» (Вкл.), может привести к разрядке аккумулятора. Вентилятором следует пользоваться при работающем двигателе.

* ПРИМЕЧАНИЕ

- Продолжительная эксплуатация обогревателя в положении рециркуляции воздуха (без использования кондиционера) может привести к запотеванию лобового стекла и боковых окон, а воздух внутри салона может стать спертым. Кроме того, длительное использование кондиционера в режиме рециркуляции ведет к осушению воздуха в салоне.
- Для включения автоматического режима работы нажмите любую из следующих кнопок или переключателей:
 - Кнопка выбора режима

- Кнопка кондиционера
 - Кнопка обогрева лобового стекла (Для того чтобы выключить функцию обогрева лобового стекла, нажмите кнопку еще раз. на информационном дисплее вновь появится надпись «AUTO» (Автоматический режим.)
 - Регулятор скорости вентилятора
- Управление выбранной функцией будет осуществляться вручную, в то время как остальные функции продолжат работу в автоматическом режиме.
- Для удобства и повышения эффективности работы системы климат-контроля пользуйтесь кнопкой «AUTO» (Авто) и устанавливайте температуру 22 °C (72 °F).
 - В целях обеспечения более эффективного управления системой обогрева и охлаждения не закрывайте датчик, расположенный на приборной панели.
 - Чтобы улучшить качество звука в микрофоне, скорость вентилятора может автоматически замедлиться на пару минут, когда вы активируете функцию распознавания голоса или громкую связь.
 - Во время зарядки или сразу после зарядки высоковольтного аккумулятора для охлаждения и контроля температуры высоковольтного аккумулятора используется система кондиционирования. При этом может быть слышен шум компрессора кондиционера и вентилятора охлаждения, но он связан с их нормальной работой.

функция устранения обледенения и запотевания лобового стекла

Обогрев/устранение запотевания лобового стекла

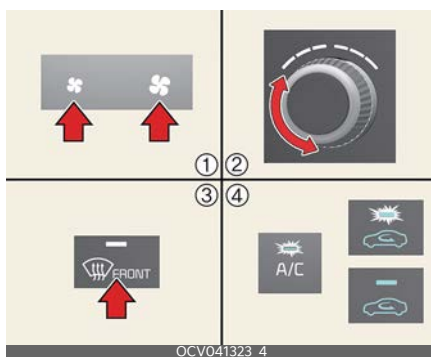

Работа

- Установите необходимую скорость вентилятора.
- Выберите требуемое значение температуры.
- Выберите (🌀) или (🌀).
- Автоматически будут выбраны наружный (свежий) воздух и кондиционирование.

Автоматическая система устранения запотевания для системы климат-контроля с автоматическим управлением



Работа

- Для Европы

- Включится система кондиционирования.
 - Подача воздуха будет переключена в режим свежего воздуха.
 - Режим изменится на подачу воздуха непосредственно на ветровое стекло.
 - Скорость вращения вентилятора увеличится.
- **Кроме Европы**
 - Включится система кондиционирования.
 - Подача воздуха будет переключена в режим свежего воздуха.
 - Скорость вращения вентилятора увеличится.
 - Режим изменится на подачу воздуха непосредственно на ветровое стекло

Отмена или сброс функции автоматического устранения запотевания

Работа

- Нажмите и удерживайте (☞) 3 секунды.
 - При отмене индикатор кнопки мигает 3 раза.
 - При сбросе индикатор кнопки мигает 6 раз.

Обогрев задних стекол/наружных зеркал заднего вида



Работа

- Нажмите кнопку обогревателя заднего стекла. При включении обогрева загорится индикатор.
- Он выключится автоматически примерно через 20 минут или после выключения двигателя.

Кнопка Обогрев



Работа

- Нажмите кнопку обогрева. При включении обогрева загорится индикатор.
- Системы кондиционирования воздуха и обогрева используют энергию от аккумулятора. При продолжительном использовании этих систем запас хода может сильно сократиться в связи с интенсивным потреблением электроэнергии.

⚠ ПРЕДУПРЕЖДЕНИЕ

- Не используйте положение (☞) или (☞) в режиме охлаждения при высокой влажности окружающего воздуха. Разница между температурой наружного воздуха и температурой лобового стекла может привести к затуманиванию наружной поверхности лобового стекла и потере обзора. В этом случае выберите положение (☞) и уменьшите скорость вентилятора.
- Продолжительное использование системы климат-контроля в

режиме рециркуляции в течение длительного периода времени может вызвать сонливость у людей в салоне. Это может привести к потере контроля над автомобилем и стать причиной аварии.

- Продолжительное использование системы климат-контроля в режиме рециркуляции при выключенном кондиционере может привести к увеличению влажности внутри салона. Это может привести к образованию конденсата на лобовом стекле и ухудшению видимости.
- Не спите в автомобиле и не оставайтесь внутри его на стоянке с поднятыми окнами и включенным обогревателем или кондиционером в течение длительного времени. Это может увеличить уровень углекислого газа в салоне и привести к серьезному ущербу здоровью или смерти.

ПРЕДОСТЕРЕЖЕНИЕ

Чтобы не повредить проводники на внутренней поверхности заднего стекла, никогда не очищайте его с помощью острых инструментов или абразивных средств.

ПРИМЕЧАНИЕ

- Если кондиционирование воздуха включено путем активации системы автоматического предотвращения запотевания стекол, то при попытке выключить систему кондиционирования воздуха, кондиционирование воздуха не отключится.
- Для поддержания эффективности и экономичности системы автома-

тического предотвращения запотевания стекол не выбирайте режим рециркуляции во время работы системы.

- Во время работы системы Auto Defogging System (Автоматическая система устранения запотевания) рукоятка регулировки скорости вентилятора, рукоятка регулировки температуры и кнопка управления забором воздуха отключены.
- Не снимайте крышку датчика, расположенную на верхней стороне лобового стекла со стороны водителя.
Может произойти повреждение частей системы, ремонт которых не покрывается гарантией на автомобиль.
- Сброс настроек автоматического осушения воздуха происходит при разрядке или отсоединении аккумулятора (12 В). Измените настройки, включив или отключив опцию автоматического осушения воздуха. Подробные сведения см. в кратком руководстве по навигации.

Автомат. органы управления, использующие настройки климат-контроля (при наличии)

При включенном автомобиле температура обогревателя сиденья водителя, сиденья с воздушной вентиляцией и обогреваемого рулевого колеса автоматически регулируется в зависимости от внутренней и наружной температуры автомобиля.

Работа

- Выберите **Настройки** → **Автомобиль** → **Сиденье** → **Обогрев/вен-**

тиляция → Автомат. органы управления, использующие настройки климат-контроля → Рулевое колесо с подогревом → Обогрев/вентиляция сидений на экране информационно-развлекательной системы.

- При перезапуске автомобиля подогрев рулевого колеса и подогрев/вентиляция сидений по умолчанию выключены. При этом если включена функция «Автомат. органы управления, использующие настройки климат-контроля», обогрев рулевого колеса и подогрев/вентиляция сидений включаются и отключаются в зависимости от внутренней и наружной температуры.

* ПРИМЕЧАНИЕ

Подробные сведения см. в кратком руководстве по навигации.

* ПРИМЕЧАНИЕ

Интеллектуальная система вентиляции может не работать, если транспортное средство движется с низкой скоростью.

Интеллектуальная вентиляция (при наличии)

Интеллектуальная система вентиляции обеспечивает наличие приятного/свежего воздуха в салоне путем автоматического обнаружения/контроля температуры и влажности при движении автомобиля с выключенной системой климат-контроля. Когда начинает работать интеллектуальная система вентиляции, на экране в течение 5 секунд отображается сообщение.

Интеллектуальная система вентиляции отключается, когда:

- Выбрана кнопка «OFF» (Выкл.).
- Включается любая кнопка системы климат-контроля.

Отсек для хранения

Бардачок центральной консоли/перчаточный ящик



OCV041069L_3

Работа

- Чтобы открыть бардачок центральной консоли, потяните крышку вверх.
- Нажмите на кнопку перчаточного ящика, чтобы открыть его.
- В верхней части отделения центральной консоли имеется крючок для крепления кабеля зарядки.

⚠ ПРЕДУПРЕЖДЕНИЕ

- Чтобы избежать получения травм в случае неожиданной остановки автомобиля или при столкновении, не помещайте в отсек для вещей открытые или незакрепленные бутылки, стаканы, банки и т. п. во время движения автомобиля.
- Не храните в автомобиле очки, газовые зажигалки, переносные аккумуляторы, напитки в жестяных банках, аэрозоли, баллоны с пропаном, косметические средства в тубиках и прочие легко воспламеняемые/взрывчатые вещества. Эти предметы могут загореться и/или

взорваться, если автомобиль будет долгое время подвержен воздействию высоких температур.

- Чтобы снизить риск травмы в результате аварии или внезапной остановки, всегда держите перчаточный ящик закрытым во время движения.
- Запрещается вешать любые другие предметы (например, пластиковые пакеты) за крючок для крепления зарядного кабеля. Вешать не предназначенные для этого предметы опасно, так как они могут упасть во время движения и заблокировать педаль тормоза.

⚠ ПРЕДОСТЕРЕЖЕНИЕ

- Во избежание краж не оставляйте ценные вещи в отсеке для хранения.
- Во время езды крышка отсека для хранения всегда должна быть закрыта. Не кладите в отсек для хранения такое количество вещей, при котором крышка не сможет надежно закрываться.
- Не храните еду в перчаточном ящике в течение долгого времени.

* ПРИМЕЧАНИЕ

Если подлокотник не открывается в случае столкновения, сдвиньте его со стороны водителя на сиденье пассажира.

Лоток для багажного отсека



Работа

- Поднимите крышку за ручку.
- Сложите заднюю часть полки багажника вперед.
- Поднимите полку багажника.

* ПРИМЕЧАНИЕ

Максимальный вес груза, размещаемого на лотке для багажного отсека, составляет 60 кг (130 фунтов.)

Держатель багажной сетки



Грузовая часть автомобиля оснащена 4 держателями.

⚠ ПРЕДУПРЕЖДЕНИЕ

Берегите глаза. Не натягивайте слишком сильно сетку для багажа и всегда держите лицо и тело в стороне от траектории отдачи багажной сетки. Использование запрещено, когда ремень имеет явные признаки износа или повреждения.

⚠ ПРЕДОСТЕРЕЖЕНИЕ

Для предотвращения повреждения груза или автомобиля следует проявлять осторожность при перевозке хрупких или громоздких предметов в багажном отделении.

Защитный экран для груза

Установка шторки багажного отделения



- 1 Ручка защитного экрана для груза
- 2 Направляющая защитного экрана для груза

Работа

- Потяните шторку за ручки по направлению к задней части автомобиля (1).
- Вставьте направляющий штифт в направляющую (2).

Снятие шторки багажного отделения



Работа

- Нажмите на направляющий штифт в указанном направлении.

- Извлеките защитный экран для груза.
- Откройте лоток багажного отделения и сохраните защитный экран для груза в лотке.

Извлечение шторки багажного отделения из багажного лотка

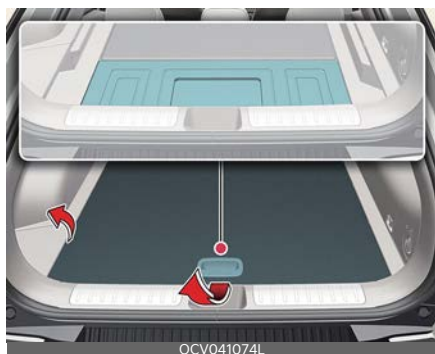

Работа

- Поднимите полку лотка багажного отделения.
- Сдвиньте направляющий штифт в центр.
- При нажатии на направляющий штифт вытащите защитный экран багажного отделения.
- Для более легкого снятия защитного экрана для груза можно извлечь боковой лоток багажного отделения.

⚠ ПРЕДУПРЕЖДЕНИЕ

- Не кладите предметы на защитный экран для груза, поскольку они могут упасть внутрь салона и поранить водителя или пассажиров во время аварии либо при торможении.
- Никогда не позволяйте никому ездить в багажном отделении. Оно

предназначено только для перевозки багажа.

- Следите за распределением массы внутри автомобиля и старайтесь переместить ее как можно ближе к передней части автомобиля.

* ПРИМЕЧАНИЕ

- Не кладите предметы на защитный экран для груза, поскольку это может привести к его повреждению или деформации.
- Потяните защитный экран для груза за ручку в центре, чтобы предотвратить выпадение направляющего штифта из направляющей.
- Шторка может не задвинуться автоматически, если она не выдвинута до конца. Полностью вытяните, а затем дайте ему втянуться.
- При наклоне спинки заднего сиденья можно повредить защитный экран для груза и заднее сиденье.
- Обратите внимание: если отпустить ручку защитного экрана для груза, вытянув ее до конца, экран может быстро свернуться и повредиться.

Принадлежности салона

Окружающее освещение (при наличии)



Окружающее освещение установлено в передней амортизирующей накладке, передних дверях и верхней/нижней части центральной консоли.

Подстаканники



Подстаканник подходит для стаканов и небольших банок.

⚠ ПРЕДУПРЕЖДЕНИЕ

- Не ставьте открытые стаканы с горячими жидкостями в подстаканник во время движения автомобиля. Пролитая горячая жидкость может вызвать ожоги. Получение таких ожогов водителем может привести к потере управления автомобилем.
- Чтобы избежать получения травм в случае неожиданной остановки

автомобиля или при столкновении не ставьте в подстаканник открытые или незакрепленные бутылки, стаканы, банки и т. п. во время движения.

- Не оставляйте банки и бутылки под прямыми солнечными лучами или в салоне с повышающейся температурой. Они могут взорваться.

*** ПРИМЕЧАНИЕ**

- Чтобы напитки не расплескивались, не открывайте их во время движения. Пролитая жидкость может попасть в систему электрического/электронного оборудования автомобиля и повредить ее компоненты.
- При очистке подстаканника от пролитых жидкостей, не следует сушить его при высоких температурах. Это может привести к повреждению подстаканника.

Подогрев/вентиляция сидений (при наличии)

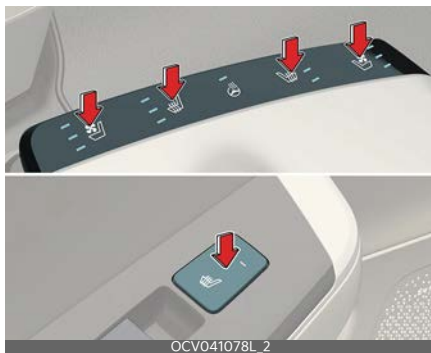

Функция подогрева/вентиляции сидений обеспечивает подогрев/охлаждение передних сидений.

* Вентиляция предусмотрена только для передних сидений.

Работа

- Нажмите один из рычажков/переключателей для включения подогрева сиденья водителя или переднего пассажира.
- При включенном автомобиле эта функция по умолчанию выключена.
- Во время работы двигателя функция подогрева/вентиляции сидений автоматически регулирует температуру сиденья в зависимости от температуры окружающей среды. Подробнее см. в разделе "Автомат. органы управления, использующие настройки климат-контроля (при наличии)" на странице 5-94.
- Настройка температуры системы подогрева сидений изменяется следующим образом:

Температура	Продолжительность
Выкл.	-
Высокая	30 минут
Средняя	60 минут
Низкая	-

⚠ ПРЕДУПРЕЖДЕНИЕ

Обогреватель сиденья может стать причиной **ТЯЖЕЛЫХ ОЖОГОВ** даже при низкой температуре, особенно при длительном использовании. Пассажиры должны быть в состоянии почувствовать, что сиденье становится слишком горячим, и своевременно выключить обогреватель. Обогреватели сидений потребляют очень много электроэнергии. Во избежание разрядки аккумулятора не пользуйтесь обогревателями сидений при выключенном двигателе.

Люди, которые не могут определить изменение температуры или боль в коже, должны соблюдать крайнюю осторожность. Особенно это касается следующих типов пассажиров:

- Маленькие дети, дети более старшего возраста, лица пожилого возраста, лица с физическими недостатками, а также амбулаторные больные
- Лица с чувствительной кожей, склонной к ожогам
- Лица в состоянии усталости
- Лица в состоянии алкогольной интоксикации
- Лица, принимающие медицинские препараты, которые могут вызвать вялость или сонливость (снотворные, противопростудные таблетки и т. д.)

⚠ ПРЕДОСТЕРЕЖЕНИЕ

- При чистке сидений не используйте органические растворители, такие как растворитель для краски, бензол, спирт и бензин. Это может привести к повреждению поверхности системы обогрева или сидений.
- Чтобы предотвратить перегрев системы подогрева сидений, не размещайте на сиденьях теплоизолирующие материалы, например одеяла, подушки или чехлы для сидений, во время работы системы обогрева.
- Не помещайте на сиденья с подогревом тяжелые или острые предметы. Возможно повреждение нагревательных компонентов системы подогрева сидений.

- Не заменяйте покрытие сидений. Это может привести к повреждению обогревателя или деталей системы вентиляции сиденья.
- При чистке сидений не используйте органические растворители, такие как растворитель для краски, бензол, спирт и бензин. В этом случае можно повредить сиденье с вентиляцией.

* ПРИМЕЧАНИЕ

Если рычажки/переключатель системы подогрева системы находится в положении «Вкл.», система подогрева сидений выключается или включается автоматически в зависимости от температуры сидений.

Солнцезащитный козырек



Работа

- Потяните козырек вниз и отстегните его от держателя (1).
- Разверните козырек к боковому стеклу (2).
 - При необходимости сдвиньте солнцезащитный козырек (3).
 - Чтобы воспользоваться зеркальцем, опустите солнцезащитный козырек вниз и откройте крышку (4).
 - Для хранения талонов об оплате за пользование платными доро-

гами предусмотрен специальный держатель (5).

▲ ПРЕДУПРЕЖДЕНИЕ

Для обеспечения собственной безопасности не следует загромождать обзор при использовании солнцезащитного козырька.

* ПРИМЕЧАНИЕ

- Не вставляйте в держатель для талонов несколько талонов одновременно. Это может привести к повреждению держателя.
- Когда лампа подсветки зеркала в солнцезащитном козырьке не используется, необходимо всегда отключать выключатель. Если закрыть солнцезащитный козырек, не выключив лампу, возможна разрядка аккумулятора или повреждение солнцезащитного козырька.

Зарядное устройство USB



Зарядное устройство USB позволяет водителям и пассажирам заряжать электронные устройства, такие как смартфоны и планшетные ПК.

* ИНФОРМАЦИЯ

- Доступно устройство быстрой зарядки 2.0 для смартфонов и планшетных ПК, оборудованных функцией быстрой зарядки. Список доступных устройств: (<https://www.qualcomm.com/documents/quickcharge-device-list>). Смартфоны и планшетные ПК без функции быстрой зарядки заряжаются с обычной скоростью.
- Номинальная мощность
 - Электронные устройства с функцией быстрой зарядки: 9,0 В, 1,67 А
 - Электронные устройства с обычной скоростью зарядки: 5,0 В, 2,1 А

⚠ ПРЕДОСТЕРЕЖЕНИЕ

- Используйте зарядное USB-устройство при включенном двигателе. В противном случае аккумулятор может разрядиться.
- Зарядку следует производить с помощью оригинального USB-кабеля производителя электронного устройства.
- Избегайте контакта посторонних предметов, напитков и воды с автомобильным зарядным USB-устройством. Вода или посторонние предметы могут повредить его.
- Не используйте устройства, потребляющие ток выше 2,1 А.
- Не подключайте к USB-порту автомобиля электрические устройства, генерирующие сильные электромагнитные помехи. В противном случае может возникать шум или перебои в работе электронных

устройств при включенной аудио- или аудио-видеосистеме.

- Неправильное подключение зарядного устройства может нанести серьезный вред устройствам. Просим учесть, что на повреждения в результате несоответствующего использования гарантия не распространяется.

Розетка

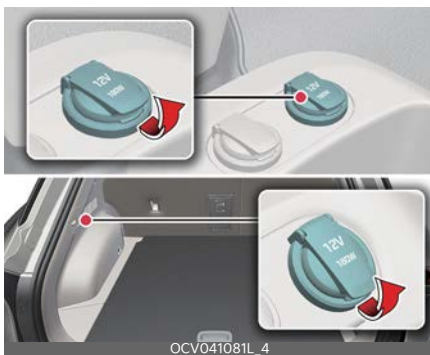

Розетка позволяет водителям и пассажирам заряжать электронные устройства, такие как смартфоны и планшетные ПК.

Условия работы

- В автомобиле с включенным двигателем электроприборы должны потреблять ток не более 15 А.

⚠ ПРЕДУПРЕЖДЕНИЕ

- Пользоваться розеткой питания следует только в автомобиле с заведенным двигателем и отключать вилку дополнительного устройства сразу же после окончания использования. Использование розетки в течение длительного периода времени при неработаю-

щем двигателе может привести к разрядке аккумулятора.

- Допускается использование только тех электроприборов, которые рассчитаны на напряжение 12 В и потребляют ток не более 15 А.
- При использовании электрической розетки следует установить минимальный режим работы системы кондиционирования или обогрева.
- Если розетка не используется, закрывайте ее крышкой.
- При включении в розетку некоторые электроприборы могут вызывать электропомехи, а также нарушать работу электронных систем и устройств автомобиля.
- Вставьте вилку до упора. Если соединение будет неплотным, розетка может перегреваться, в результате возможно размыкание предохранителя.
- Подключайте электрические устройства со сменной батареей, оборудованные защитой от обратных токов. Ток из батареи может перетечь в электрическую/электронную систему автомобиля и вызвать ее неисправность.
- Не вставляйте пальцы и посторонние предметы (ручки и т. д.) в розетку и не касайтесь ее мокрыми руками. Это может привести к поражению электрическим током.

Система беспроводной зарядки смартфонов (при наличии)

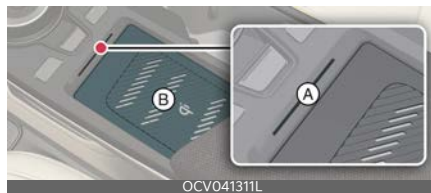

A: Индикатор

B: Панель зарядки

Работа

- Разместите смартфон по центру панели беспроводной зарядки.
- С началом беспроводной зарядки цвет индикаторной лампы изменится на оранжевый. По завершении зарядки цвет индикаторной лампы изменится на зеленый.
- С помощью информационно-развлекательной системы можно включить или выключить функцию беспроводной зарядки.

Условия работы

- Система беспроводной зарядки может использоваться одновременно только для одного смартфона с функцией Qi.

* ИНФОРМАЦИЯ

- Если функция беспроводной зарядки не работает, осторожно подвигайте смартфон по панели, пока индикатор зарядки не станет оранжевым. В зависимости от модели смартфона лампа индикатора зарядки может не изменять цвет на зеленый по окончании зарядки.

- Если функция беспроводной зарядки не работает надлежащим образом, оранжевый индикатор мигнет, включится на десять секунд, а затем погаснет. В этом случае уберите смартфон с панели и положите его на панель снова или еще раз проверьте статус зарядки.

⚠ ПРЕДУПРЕЖДЕНИЕ

При попадании металлического предмета (например монеты) между системой беспроводной зарядки и смартфоном зарядка может прекратиться. Также металлический предмет может разогреться.

⚠ ПРЕДОСТЕРЕЖЕНИЕ

- При повышении внутренней температуры системы беспроводной зарядки выше заданного значения функция беспроводной зарядки отключается. После снижения температуры ниже установленного предела зарядка возобновляется.
- При попадании металлического предмета между смартфоном и панелью беспроводной зарядки немедленно уберите смартфон. После того как металлический предмет остынет, уберите его.
- Если на смартфон надет тяжелый декоративный чехол, функция беспроводной зарядки может не работать должным образом.
- Беспроводная зарядка прекращается при включении функции поиска интеллектуального ключа для предотвращения потери радиосвязи.
- Беспроводная зарядка прекращается при извлечении интеллектуального ключа из автомобиля при включенном двигателе.
- Беспроводная зарядка прекращается при открывании любой из дверей (это относится к автомобилям, оснащенным интеллектуальным ключом).
- Беспроводная зарядка прекращается при выключении двигателя.
- Беспроводная зарядка прекращается при неполном контакте смартфона с панелью беспроводной зарядки.
- Предметы, оснащенные магнитными компонентами (например, кредитные и телефонные карточки, банковские книжки, проездные карты и т. д.), могут быть повреждены во время беспроводной зарядки.
- Для достижения наилучших результатов при зарядке размещайте смартфон по центру панели. При размещении у края панели смартфон может не заряжаться. Когда смартфон заряжается, он может сильно разогреться.
- Для смартфонов без встроенной системы беспроводной зарядки необходимо приобрести соответствующее приспособление.
- Смартфоны некоторых производителей могут выдавать сообщения о слабом токе. Это зависит от характеристик конкретного смартфона и не означает неисправности функции беспроводной зарядки.
- В смартфонах некоторых производителей индикаторная лампа может оставаться оранжевой даже после полной зарядки. Это зависит

от характеристик конкретного смартфона и не означает неисправности функции беспроводной зарядки.

- При размещении на панели зарядки смартфона, не имеющего функции беспроводной зарядки, или любого металлического предмета может раздаваться тихий звук. Звук появляется по причине того, что система автомобиля распознает совместимость предмета, помещенного на панель зарядки. Это не влияет ни на автомобиль, ни на смартфон.
- Система беспроводной зарядки сотовых телефонов может не поддерживать некоторые телефоны, которые не прошли проверку соответствия спецификации Qi (Ф).
- Для некоторых сотовых телефонов, оснащенных собственной защитой скорость беспроводной зарядки может уменьшиться, а беспроводная зарядка остановиться.

* ПРИМЕЧАНИЕ

При использовании смартфонов некоторых производителей система может не предупредить вас, даже если смартфон остается на беспроводном зарядном устройстве. Это зависит от характеристик конкретного смартфона и не означает неисправности функции беспроводной зарядки.

Крючок для одежды

Крючок для одежды расположен рядом с задним поручнем в салоне с левой стороны.

⚠ ПРЕДУПРЕЖДЕНИЕ

Не размещайте на вешалке ничего (в том числе плечиков или твердых предметов), кроме одежды. Также не размещайте в карманах одежды тяжелые, острые или бьющиеся предметы. В случае аварии или наполнения шторки безопасности воздухом эти предметы могут привести к повреждению автомобиля или получению травм.

⚠ ПРЕДОСТЕРЕЖЕНИЕ

Не вешайте тяжелую одежду, поскольку при этом можно сломать крючок.

Фиксаторы коврика



Убедитесь в том, что коврик прочно закреплен на фиксаторах и не скользит по полу.

⚠ ПРЕДУПРЕЖДЕНИЕ

Не устанавливайте бывшие в употреблении напольные коврики, которые невозможно надежно закрепить с помощью специальных фиксаторов. Незакрепленные напольные коврики могут помешать использованию педалей.

Информационно-развлекательная система

Использование переключаемого контроллера режима информационно-развлекательной системы/климат-контроля



Кнопка на переключаемом контроллере позволяет переключаться между информационно-развлекательной системой и панелью климат-контроля.

Нажмите и удерживайте ее нажатой, чтобы выбрать для панели управления режим по умолчанию.

Переключение между панелями

Панель управления информационно-развлекательной системой



Панель климат-контроля



Для выбора необходимой панели управления нажмите кнопку на переключаемом контроллере.

При этом пиктограмма выбранной панели управления будет подсвечена, а панель управления переключится.

- Экран регулятора будет подсвечен в соответствии с выбранным режимом панели управления.
- Если автомобиль переключен в режим ACC (Доп. устройства), включить можно только информационно-развлекательную систему.

Настройка режима по умолчанию



Нажмите и удерживайте ее нажатой, чтобы выбрать для панели управления режим по умолчанию.

- После настройки через некоторое время включится режим панели управления по умолчанию, даже если панель управления была переключена в другой режим.
- Если режим установлен в положение OFF (Выкл), на панель управления будет выведен последний использованный режим.

Аудиосистема

Антенна типа «акулий плавник»



Антенна на крыше передает и принимает беспроводные сигналы, например AM/FM, DAB, GNSS, LTE и т. д.

* Сигналы, которые антенна может передавать и принимать, зависят от модели автомобиля.

* ПРИМЕЧАНИЕ

- Установка неоригинальной передней ксеноновой фары может привести к сбоям в работе аудиосистемы и электронных устройств автомобиля.
- Избегайте нанесения металлического покрытия, например, никелевого, кадмиевого и других. Это может препятствовать приему сигналов трансляции в диапазонах AM и FM.

Порт USB



Порт USB можно использовать для подключения USB-устройств.

⚠ ПРЕДУПРЕЖДЕНИЕ

Не пользуйтесь мобильным телефоном во время управления автомобилем. Для использования сотового телефона предварительно остановитесь в безопасном месте.

⚠ ПРЕДОСТЕРЕЖЕНИЕ

- В зависимости от размера, длины или формы USB-накопителя устройство USB может быть повреждено или деформировано. Если накопитель застрял, порт можно повредить, вытаскивая его с силой. Если USB-накопитель не подходит, не вставляйте его в порт с силой и попробуйте другой USB-накопитель с другими характеристиками.
- При использовании системы связи, например сотового телефона или радиостанции, внутри автомобиля необходимо установить отдельную внешнюю антенну. Если использовать сотовый телефон или радиостанцию только с внутренней антенной, могут возникать помехи в работе электрической системы автомобиля, что отрицательно сказывается на безопасной эксплуатации автомобиля.

Перед поездкой	6-8
• Необходимые проверки автомобиля.....	6-8
• Приемы правильного вождения.....	6-9
• Допустимые приемы торможения.....	6-10
Мощность автомобиля	6-11
• Запуск автомобиля.....	6-11
Редуктор	6-14
• Переключение передачи.....	6-14
• Система блокировки переключения передач.....	6-15
• Сообщения на ЖК-дисплее.....	6-16
Система рекуперативного торможения	6-18
• Выбор уровня рекуперативного торможения с помощью подрулевого переключателя скоростей.....	6-18
• Управление одной педалью.....	6-18
• i-Pedal.....	6-19
Система интеллектуальной рекуперации	6-20
• Работа системы интеллектуальной рекуперации.....	6-20
• Неисправность и ограничения системы интеллектуальной рекуперации.....	6-21
Тормозная система	6-26
• В случае отказа тормозов.....	6-26
• Очистка тормозных дисков.....	6-26
• Стояночный тормоз.....	6-27
• Автоматическое удержание.....	6-32
Системы безопасности автомобиля	6-34
• Антиблокировочная тормозная система (ABS).....	6-34
• Электронный контроль устойчивости (ESC).....	6-34
• Система помощи при трогании на подъеме (HAC).....	6-35
• Система экстренного торможения для предотвращения вторичных столкновений (MCB).....	6-36

6 Управление автомобилем

- Управление устойчивостью автомобиля (VSM) 6-37
- Система предупреждения об экстренном торможении (ESS)..... 6-37
- Система экстренного торможения (BAS) 6-38
- Система интегрированного управления динамикой автомобиля 6-39**
- DRIVE MODE..... 6-39
- Характеристики DRIVE MODE для полного привода 6-40
- Полный привод (4WD) 6-41**
- Меры предосторожности при управлении автомобилем с полным приводом..... 6-41
- Меры предупреждения аварийных ситуаций 6-44
- Активная воздушная заслонка 6-45**
- Неисправность активной воздушной заслонки 6-45
- Вспомогательная функция предотвращения лобового столкновения (FCA) 6-46**
- Настройки «Forward Collision-Avoidance Assist» (Вспомогательная функция предотвращения лобового столкновения)..... 6-50
- Работа функции «Forward Collision-Avoidance Assist» (Вспомогательная функция предотвращения лобового столкновения)..... 6-52
- Неисправности и ограничения функции «Forward Collision-Avoidance Assist» (Вспомогательная функция предотвращения лобового столкновения) 6-61
- Система удержания полосы (LKA) 6-69**
- Настройки системы удержания на полосе 6-70
- Работа системы удержания полосы 6-71
- Ограничения и неисправности системы удержания на полосе 6-73

Вспомогательная система предотвращения столкновения в слепой зоне (BCA)	6-75
• Настройки вспомогательной системы предотвращения столкновения в слепой зоне.....	6-77
• Работа вспомогательной системы предотвращения столкновения в слепой зоне.....	6-79
• Неисправности и ограничения вспомогательной системы предотвращения столкновения в слепой зоне.....	6-83
Система контроля безопасного выхода (SEW)	6-87
• Настройки системы контроля безопасного выхода.....	6-88
• Работа функции контроля безопасного выхода.....	6-89
• Неисправности и ограничения системы контроля безопасного выхода	6-90
Система безопасной высадки из автомобиля (SEA).....	6-92
• Настройки системы безопасной высадки.....	6-93
• Работа системы обеспечения безопасной высадки.....	6-94
• Неисправности и ограничения системы безопасной высадки.....	6-96
Система ручного контроля за ограничениями скорости (MSLA).....	6-98
• Работа системы ручного контроля ограничения скорости.....	6-98
Интеллектуальная система контроля ограничения скорости (ISLA)	6-101
• Настройки интеллектуальной системы контроля ограничения скорости.....	6-101
• Работа интеллектуальной системы контроля ограничения скорости.....	6-103
• Неисправности и ограничения интеллектуальной системы контроля ограничения скорости.....	6-105

6 Управление автомобилем

Система контроля внимания водителя (DAW).....	6-107
• Настройки системы контроля внимания водителя.....	6-108
• Работа системы контроля внимания водителя	6-109
• Неисправности и ограничения системы контроля внимания водителя.....	6-112
Мониторинг слепых зон (BVM).....	6-114
• Настройки системы мониторинга слепых зон.....	6-114
• Работа системы мониторинга слепых зон	6-114
• Неисправности системы мониторинга слепых зон.....	6-115
Круз-контроль (CC)	6-115
• Работа системы круз-контроля.....	6-115
Интеллектуальный круз-контроль (SCC).....	6-119
• Настройки системы интеллектуального круз-контроля.....	6-120
• Работа системы интеллектуального круз-контроля.....	6-124
• Отображение элементов системы интеллектуального круз-контроля и управление ими.....	6-125
• Неисправности и ограничения системы интеллектуального круз-контроля.....	6-131
Интеллектуальная система круз-контроля с навигацией (NSCC).....	6-136
• Настройки системы интеллектуального круз- контроля на основе данных навигации	6-137
• Работа системы интеллектуального круз-контроля на основе данных навигации.....	6-137
• Ограничения системы интеллектуального круз-контроля на основе данных навигации.....	6-140
Система контроля полосы (LFA)	6-143
• Настройки системы слежения за полосой движения.....	6-144
• Работа системы слежения за полосой.....	6-144
• Ограничения и неисправности системы слежения за полосой.....	6-146

Вспомогательная система движения по автостраде (HDA).....	6-147
• Настройки системы «Highway Driving Assist» (Помощь при вождении на автомагистрали).....	6-148
• Работа системы «Highway Driving Assist» (Помощь при вождении на автомагистрали).....	6-149
• Ограничения и неисправности системы «Highway Driving Assist» (Помощь при вождении на автомагистрали)	6-156
Монитор заднего вида (RVM)	6-159
• Настройки монитора заднего вида.....	6-159
• Работа монитора заднего вида	6-159
• Ограничения и неисправности монитора заднего вида	6-161
монитор кругового обзора (SVM).....	6-162
• Настройки системы кругового обзора.....	6-163
• Работа системы кругового обзора	6-164
• Ограничения и неисправности системы кругового обзора.....	6-166
Система предотвращения столкновений при движении задним ходом (RCCA).....	6-167
• Настройки системы предотвращения столкновения с объектами, движущимися в поперечном направлении позади автомобиля.....	6-168
• Работа системы предотвращения столкновений с объектами, движущимися в поперечном направлении позади автомобиля	6-169
• Неисправности и ограничения функции предотвращения столкновения с объектами, движущимися в поперечном направлении позади автомобиля.....	6-173
Система предупреждения о расстоянии при парковке задним ходом (PDW)	6-178

6 Управление автомобилем

- Настройки системы предупреждения о расстоянии при парковке задним ходом..... 6-178
- Работа системы предупреждения о расстоянии при парковке задним ходом 6-179
- Неисправности и меры предосторожности при использовании системы предупреждения о расстоянии при парковке задним ходом..... 6-180
- Система предупреждения о расстоянии при парковке передним/задним ходом (PDW) 6-182**
- Настройки системы предупреждения о расстоянии при парковке передним/задним ходом..... 6-182
- Работа системы предупреждения о расстоянии при парковке передним/задним ходом 6-183
- Неисправности и меры предосторожности при использовании системы предупреждения о расстоянии при парковке передним/задним ходом..... 6-185
- Вспомогательная система предотвращения столкновения при парковке задним ходом (PCA) 6-187**
- Настройки вспомогательной функции предотвращения столкновения при парковке задним ходом..... 6-188
- Работа вспомогательной системы предотвращения столкновения при парковке задним ходом..... 6-189
- Неисправности и ограничения вспомогательной функции предотвращения столкновения при парковке задним ходом 6-191
- Интеллектуальная система помощи при парковке с дистанционным управлением (RSPA) 6-196**
- Настройки интеллектуальной системы дистанционной парковки..... 6-197
- Работа интеллектуальной системы дистанционной парковки 6-199

• Неисправности и ограничения интеллектуальной системы дистанционной парковки.....	6-216
Декларация соответствия	6-222
Особые условия движения.....	6-228
Вождение в зимний период	6-232
Буксировка прицепа	6-236
• Тягово-сцепные устройства	6-238
• Страховочные цепи.....	6-238
• Тормозная система прицепа	6-238
• Движение с прицепом.....	6-239
• Техническое обслуживание при буксировке прицепа.....	6-242
• Если вы решили буксировать прицеп.....	6-242
Масса автомобиля	6-244
• Базовая снаряженная масса.....	6-244
• Снаряженная масса автомобиля	6-244
• Вес груза	6-244
• GAW (полная нагрузка на ось)	6-244
• GAWR (разрешенная максимальная нагрузка на ось)	6-245
• GVW (полная масса автомобиля)	6-245
• GVWR (разрешенная максимальная масса автомобиля).....	6-245
• Перегрузка	6-245
• Загрузка автомобиля - для Австралии	6-245

Управление автомобилем

Перед поездкой

Необходимые проверки автомобиля

Регулярно проверяйте уровни жидкостей, соблюдая интервалы проверок:

- Тормозная жидкость
- Жидкость для стеклоомывателя

Подробнее см. в разделе "Техническое обслуживание" на странице 8-3.

⚠ ПРЕДУПРЕЖДЕНИЕ

Следите за дорогой во время управления автомобилем. Первоочередной обязанностью водителя является безопасное управление транспортным средством в соответствии с правилами дорожного движения. Водители не должны пользоваться переносными устройствами, другим оборудованием или системами автомобиля, которые отвлекают от управления.

Перед тем как сесть в автомобиль

- Убедитесь в чистоте всех окон, внешних зеркал и осветительных приборов.
- Проверьте состояние шин.
- Убедитесь, что под автомобилем нет следов утечки.
- Если вы собираетесь выезжать задним ходом, убедитесь, что на пути следования отсутствуют препятствия.

Перед запуском двигателя

- Закройте и запирайте все двери.
- Расположите сиденье так, чтобы все органы управления находились в пределах досягаемости.

- Пристегнитесь.
- Отрегулируйте внутренние и наружные зеркала заднего вида.
- Убедитесь, что работают все осветительные приборы.
- Проверьте показаниях всех приборов.
- Проверьте работу сигнальных ламп при включенном двигателе (ключ зажигания в положении «ON» (Вкл)).
- Отпустите стояночный тормоз и убедитесь, что сигнальная лампа тормоза погасла.

⚠ ПРЕДУПРЕЖДЕНИЕ

- Всегда проверяйте область вокруг автомобиля на наличие людей, особенно детей, прежде чем перевести рычаг переключения передач в положение «D» (передний ход) или «R» (задний ход).
 - Размещайте вещи в автомобиле так, чтобы они не создавали опасности. При резком торможении или быстром повороте рулевого колеса незакрепленные предметы могут упасть на пол и помешать нормальной работе педалей или даже стать причиной аварии.
 - Запрещено управлять автомобилем в состоянии наркотического или алкогольного опьянения или под воздействием других веществ, замедляющих и ухудшающих реакцию. Садиться за руль в пьяном состоянии опасно. Даже небольшое количество алкоголя влияет на рефлексы, восприятие и точность оценки.
- Управление транспортным средством в состоянии наркотического опьянения или под воздействием

других веществ, ухудшающих или замедляющих реакцию, также или даже более опасно, чем вождение в состоянии алкогольного опьянения.

- Для управления автомобилем всегда надевайте соответствующую обувь. Неподходящая обувь (высокие каблуки, лыжные ботинки, сандалии и т. д.) может помешать вам использовать педаль тормоза и акселератора.

Приемы правильного вождения

- Если нажата педаль акселератора, ни в коем случае нельзя переключать передачу из положения «Р» (парковка) или «N» (нейтраль) в любое другое положение.
- Не переключайте коробку передач в режим «Р» (парковка) во время движения автомобиля.
- Прежде чем перевести рычаг переключения передач в положение «R» (задний ход) или «D» (передний ход), полностью остановите автомобиль.
- Не переключайте коробку передач в режим «N» (нейтраль) при движении под гору. Это крайне опасно. Во время движения автомобиля рычаг переключения передач должен находиться либо в положении «R» (задний ход), либо «D» (передний ход).
- Всегда используйте стояночный тормоз. Не полагайтесь на переключение трансмиссии в положение «Р» (парковка), если требуется предотвратить движение автомобиля.
- При движении по скользкому покрытию соблюдайте крайнюю осторожность. Особую осторожность следует соблюдать при торможении, ускорении или переключении передач. Скорость автомобиля может резко измениться и привести к тому, что колеса утратят сцепление с дорогой, а автомобиль потеряет управление.

▲ ПРЕДУПРЕЖДЕНИЕ

- Если автомобиль вязнет в снегу, грязи, песке и т. д., можно попытаться высвободить его раскачиванием вперед-назад. Не используйте этот маневр, если рядом с автомобилем находятся люди или какие-либо объекты. При выполнении раскачивания автомобиль, внезапно освободившись, может сдвинуться вперед или назад и травмировать людей либо повредить находящиеся рядом объекты.
- Двигаясь по дороге с уклоном, всегда переключайте коробку передач в положение «D» (передний ход) при движении вперед и «R» (задний ход) при движении задним ходом, а также перед началом движения проверяйте положение рычага переключения передач по индикатору на приборной панели. Движение в направлении, противоположном выбранной передаче, представляет опасность, так как может вызвать выключение двигателя и ухудшение работы тормозов.
- ВСЕГДА пристегивайтесь ремнем безопасности. В случае столкновения человек, не воспользовавшийся ремнем безопасности, гораздо

больше подвержен риску травмирования или гибели.

- Не превышайте безопасную скорость на поворотах или разворотах.
- Не допускайте резких движений рулевым колесом, например, при смене полосы движения или быстрых, крутых разворотах.
- В случае потери управления при движении на высокой скорости по магистрали значительно возрастает риск опрокидывания автомобиля.
- Потеря управления происходит, если два или более колеса сходят с дорожного полотна, а водитель применяет слишком резкий маневр для возврата на дорогу.
- В случае если автомобиль съезжает с дорожного покрытия, не следует слишком резко работать рулем. Вместо этого нужно снизить скорость, а потом уже возвращаться на полосу движения.
- Не следует превышать установленные ограничения скорости.

Допустимые приемы торможения

- Перед выездом с парковочного места проверьте, отключен ли стояночный тормоз и погас ли соответствующий индикатор.
- Автомобиль с намокшими тормозами теряет способность быстро останавливаться. Слегка притормаживайте, пока не восстановится нормальная работа тормозов.
- Если во время движения произошел прокол шины колеса, осторожно притормаживая, старайтесь выровнять движение и замедлить

ход автомобиля. Медленно и осторожно съезьте на обочину и остановитесь в безопасном месте.

- Паркуясь на уклоне, соблюдайте крайнюю осторожность. Переведите стояночный тормоз в крайнее верхнее положение и переключите передачу в положение «Р» (Парковка).
- Если автомобиль направлен вниз по склону, поверните передние колеса к бордюру, чтобы предотвратить скатывание автомобиля вниз.

Если автомобиль направлен вверх по склону, поверните передние колеса в направлении от бордюра, чтобы предотвратить скатывание автомобиля вниз.

- При отсутствии бордюра или необходимости предотвратить скатывание автомобиля в силу других условий, заблокируйте колеса.
- При некоторых условиях, таких как скопление снега или льда в районе задних тормозов или намокании тормозов, стояночный тормоз может примерзнуть во включенном положении.

Если существует риск примерзания стояночного тормоза, примените его только кратковременно, чтобы включить передачу и заблокировать задние колеса автомобиля для предотвращения скатывания. После этого отпустите стояночный тормоз.

- Не пытайтесь удерживать автомобиль на подъеме с помощью педали акселератора. Это может привести к перегреву редуктора. Всегда пользуйтесь педалью тормоза или стояночным тормозом.

- Не следует нажимать и отпускать педаль тормоза, так как автомобиль оборудован ABS.
- Автомобиль оснащен электронным гидравлическим тормозом. Неисправность или нестабильность электропитания может привести к ненормальной работе усилителя тормозов и возникновению ощущения жесткости педали тормоза, из-за чего тормозной путь увеличивается. В этом случае остановите автомобиль, нажав на педаль тормоза сильнее обычного. Следует проверить систему в специализированной мастерской. Kia рекомендует обратиться к официальному дилеру Kia или партнерской сервисной компании.
- Звук работы электронного гидравлического тормоза или его электродвигателя может временно слышен в следующих случаях:
 - Многократное нажатие педали тормоза
 - Открытие водительской двери

Мощность автомобиля

Запуск автомобиля

Кнопка «POWER» (Питание)



Работа

- OFF
 - Переведите кнопку EV в положение «P» (Парковка), чтобы выключить двигатель.
- «ACC» (Доп. устройства)
 - Нажмите кнопку EV (Пуск/остановка двигателя), не выжимая педаль тормоза.
 - Разблокируется рулевое колесо.
 - Вы можете воспользоваться электрооборудованием.
 - После приблизительно 1 часа работы питание автоматически выключается, чтобы избежать разрядки аккумуляторной батареи.
- «ON» (Вкл)
 - Дважды нажмите кнопку EV (Пуск/остановка двигателя), не выжимая педаль тормоза.
 - Можно проверить контрольные лампы.
- «START/RUN» (Пуск/работа)
 - Нажмите кнопку EV (Пуск/остановка двигателя), выжимая педаль тормоза в режиме коробки передач «P» (парковка) и «N» (нейтраль).

- В целях безопасности запускайте автомобиль в режиме коробки передач «P» (парковка).

Система блокировки кнопки EV (Пуск/остановка двигателя)

Кнопка EV (Пуск/остановка двигателя) не перейдет в положение «OFF» (Выкл.), пока рычаг передач находится в положении «P» (Парковка).

Автомобили, оснащенные противоугонным замком блокировки рулевой колонки

Рулевое колесо блокируется, если:

- Выключен двигатель
- Открыты двери

Запуск автомобиля с помощью интеллектуального ключа

Автомобиль проверит наличие интеллектуального ключа, если:

- Двери автомобиля открыты
- Нажата кнопка EV.

Если интеллектуального ключа в автомобиле нет, то на приборной панели отображается индикатор (🔑) и сообщение «Key is not in the vehicle» (В автомобиле нет ключа).

⚠ ПРЕДУПРЕЖДЕНИЕ

- Никогда не нажимайте кнопку EV во время движения автомобиля. Это приведет к потере контроля над направлением движения и функцией торможения, что может стать причиной аварии.
- Перед тем как покинуть сиденье водителя, переключите рычаг передач в положение «P» (Парковка), а также полностью затяните стояночный тормоз и заглушите двига-

тель. Если эти меры предосторожности не будут приняты, может произойти внезапное движение автомобиля.

- Никогда не тянитесь к кнопке EV или любым другим элементам управления через рулевое колесо во время движения автомобиля. Появление вашей руки в этом месте может привести к потере управления автомобилем, аварии и серьезным травмам или смерти.
- Не кладите рядом с водительским сиденьем подвижные предметы, поскольку они могут перемещаться во время движения и мешать водителю, что может привести к аварии.
- Автомобиль можно запустить, только если интеллектуальный ключ находится в автомобиле. Не позволяйте детям и лицам, не знакомым с принципами работы данного автомобиля, прикасаться к кнопке EV или соответствующим частям. Нажатие кнопки EV, при наличии интеллектуального ключа в автомобиле, может привести к непреднамеренному пуску двигателя и (или) непреднамеренному движению автомобиля.

⚠ ПРЕДОСТЕРЕЖЕНИЕ

- Если во время движения автомобиля возникла экстренная ситуация, можно выключить двигатель и перейти в положение «ACC» (Доп. устройства), удерживая кнопку EV нажатой в течение более 2 секунд либо последовательно нажав ее 3 раза в течение 3 секунд. Если автомобиль продолжает движение, для

повторного запуска двигателя следует:

- Нажать кнопку EV при движении автомобиля со скоростью 5 км/ч (3 мили в час) и выше.
- Если двигатель заглох во время движения автомобиля, не переключайте рычаг передач в положение «Р» (парковка). Если позволяют транспортный поток и дорожные условия, переведите коробку передач в режим «N» (нейтраль), пока автомобиль еще движется, и нажмите кнопку EV, чтобы попытаться перезапустить двигатель.
- Не удерживайте кнопку EV в нажатом состоянии более 10 секунд, кроме случаев, когда перегорел предохранитель стоп-сигнала.
- Можно также запустить двигатель, когда рычаг переключения передач находится в положении «N» (Нейтраль), но из соображений безопасности запускайте двигатель, только когда рычаг передач находится в положении «Р» (Парковка).

* ПРИМЕЧАНИЕ

- Если оставить кнопку EV в положении «ACC» (Доп. устройства) или «ON» (Вкл.) на длительное время, аккумулятор может разрядиться.
- Если нажать кнопку EV, не удерживая педаль тормоза, автомобиль не заведется, а индикатор кнопки EV изменится следующим образом:
 - «OFF» (Выкл.) → «ACC» (Доп. устройства) → «ON» (Вкл.) → «OFF» (Выкл.) или «ACC» (Доп. устройства)
- Если рулевое колесо не разблокировать надлежащим образом, кнопка EV работать не будет.

Нажмите кнопку EV, одновременно поворачивая рулевое колесо вправо-влево, чтобы снять блокировку.

- Автомобиль можно выключить, только если он стоит на месте.
- Если аккумулятор разряжен или интеллектуальный ключ не работает надлежащим образом, можно запустить автомобиль, нажав кнопку EV при помощи интеллектуального ключа. При непосредственном нажатии кнопки EV с помощью интеллектуального ключа ключ должен касаться кнопки под прямым углом.



- Если перегорел предохранитель стоп-сигналов, невозможно запустить автомобиль в стандартном режиме.

Замените предохранитель новым. Если это невозможно, можно запустить автомобиль удерживая кнопку EV в течение 10 секунд в положении «ACC». Автомобиль можно завести, не нажимая на педаль тормоза. Однако в целях безопасности всегда нажимайте педаль тормоза перед запуском двигателя автомобиля.

Редуктор

Переключение передач



Работа

- Поверните рычаг переключения передач.
- Нажмите кнопку «Р», чтобы перевести рычаг переключения передач в положение «Р» (парковка).

Положение передачи

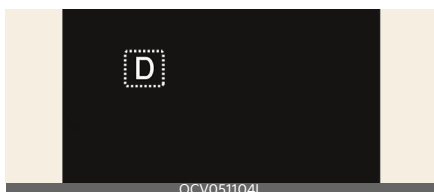

Когда кнопка EV находится в положении «ON» (Вкл.), выбранную передачу можно определить по индикатору на комбинации приборов.

Автоматическое переключение передач в положение «Р» (парковка)

Условия работы

- Дверь водителя открыта, а рычаг переключения передач находится в положении «R» (задний ход), «N» (нейтраль) или «D» (передний ход) при включенном автомобиле.
- Двигатель выключен, а рычаг переключения передач находится в

положении «R» (задний ход), «N» (нейтраль) или «D» (передний ход).

Условия, в которых система не работает

- Когда скорость автомобиля превышает определенную скорость

Коробка передач в положении «N» (нейтраль) с зажиганием в режиме «ON/ACC» (Вкл./Доп. устройства)

Если необходимо оставить коробку передач в положении «N» (нейтраль) с зажиганием в режиме «ACC» (Доп. устройства) или «ON» (Вкл.), выполните указанные далее действия.



Работа

- Выключите функцию «AUTO HOLD» (Автоудержание) и отключите стояночный тормоз при включенном двигателе.
- Нажмите педаль тормоза.
- Поверните ручку переключения передач в положение «N» (нейтраль).
- Уберите ногу с педали тормоза, и на приборной панели появится сообщение.
- Нажмите и удерживайте кнопку «OK» более 1 секунды.
- После появления сообщения на приборной панели нажмите кнопку «EV» (Электромобиль).

* ИНФОРМАЦИЯ

Если, находясь в режиме «АСС» (Доп. устройства), вы откроете водительскую дверь в течение 3 минут, будет автоматически выбрана передача «Р» (парковка), а зажигание перейдет в положение «OFF» (Выкл.).

* ПРИМЕЧАНИЕ

Если коробка передач находится в положении «N» (нейтраль), зажигание останется в режиме «АСС» (Доп. устройства). Обратите внимание, что двери нельзя заблокировать, если зажигание находится в режиме «АСС» (Доп. устройства). Кроме того, если длительное время удерживать зажигание в режиме «АСС» (Доп. устройства), может разрядиться аккумулятор (12 В).

Система блокировки переключения передач

Система блокировки переключения передач предотвращает переключение из положения «Р» (парковка) в положение «N» (нейтраль), «R» (задний ход) или «D» (передний ход), либо из положения «N» (нейтраль) в положение «R» (задний ход) или «D» (передний ход), если не нажата педаль тормоза.

⚠ ПРЕДУПРЕЖДЕНИЕ

- Перед переключением коробки передач в положение «D» (передний ход) или «R» (задний ход) убедитесь в отсутствии людей вблизи автомобиля, в особенности детей.
- Перед тем как покинуть водительское место, проследите за тем, чтобы была выбрана передача «Р»

(парковка); затем включите стояночный тормоз и переведите кнопку «POWER» (Питание) в положение «OFF» (Выкл.). Если эти меры предосторожности не будут приняты, может произойти внезапное движение автомобиля.

- Переключение в положение «Р» (парковка) во время движения может привести к потере управляемости автомобиля.
- После остановки автомобиля всегда необходимо удостовериться, что рычаг переключения передач находится в положении «Р» (парковка), а также полностью выжмите стояночный тормоз и выключите двигатель.
- Не следует использовать положение коробки передач «Р» (парковка) вместо стояночного тормоза.

⚠ ПРЕДОСТЕРЕЖЕНИЕ



Перед тем как перемещать рычаг переключения передач в положение «R» (Задний ход) или из этого положения, следует полностью остановить автомобиль, так как при переключении в положение «R» (Задний ход) во время движения автомобиля возможно повреждение редуктора; исключение составляет ситуация, описанная в пункте «Раскачивание автомобиля» (см. "Раскачивание автомобиля" на странице 6-229).

* ПРИМЕЧАНИЕ

- Всегда нажимайте педаль тормоза при переключении передач.
- Пока подключен зарядный кабель, передачи переключать нельзя.

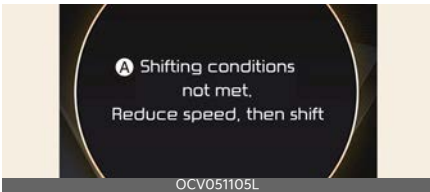
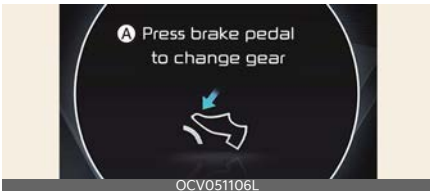
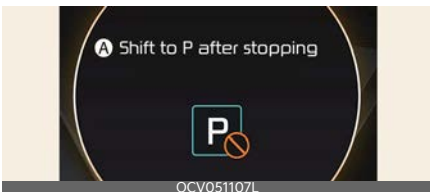
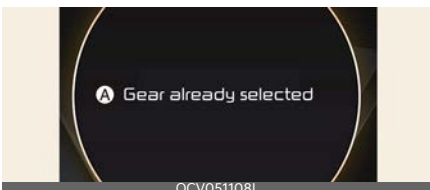
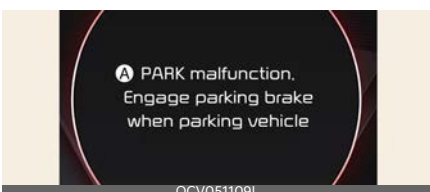
Сообщения на ЖК-дисплее

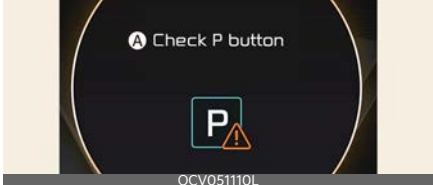
Сообщение	Содержание
 <p>A Shifting conditions not met. Reduce speed, then shift</p> <p>OCV051105L</p>	<p>A: Не соблюдены условия переключения передач. Уменьшите скорость, а затем переключите передачу</p> <ul style="list-style-type: none"> • Когда скорость движения слишком высокая для переключения передачи. • При переключении передачи, когда автомобиль находится в режиме «Utility» (Служебный).
 <p>A Press brake pedal to change gear</p> <p>OCV051106L</p>	<p>A: Для переключения передачи нажмите на педаль тормоза</p> <ul style="list-style-type: none"> • При переключении передачи педаль тормоза не нажата.
 <p>A Shift to P after stopping</p> <p>OCV051107L</p>	<p>A: После остановки переключите коробку передач в положение P (парковка)</p> <ul style="list-style-type: none"> • Рычаг коробки передач переключен в положение «P» (парковка) во время движения автомобиля.
 <p>A Gear already selected</p> <p>OCV051108L</p>	<p>A: Передача уже выбрана</p> <ul style="list-style-type: none"> • Повторное нажатие уже выбранной передачи.
 <p>A PARK malfunction. Engage parking brake when parking vehicle</p> <p>OCV051109L</p>	<p>A: Неисправность системы парковки. При парковке автомобиля нажмите стояночный тормоз</p> <ul style="list-style-type: none"> • Проблема при использовании положения «P» (парковка).

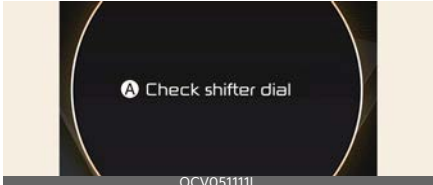
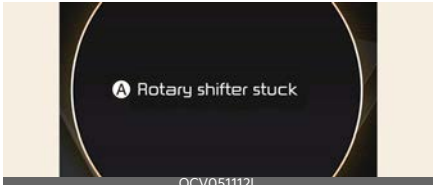
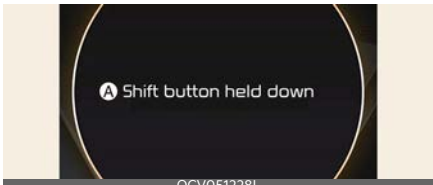
Сообщение	Содержание
 <p>A Check P button</p>  <p>OCV05110L</p>	<p>A: Проверьте кнопку P (парковка)</p> <ul style="list-style-type: none">• Проблема с кнопкой режима «P» (парковка).
 <p>A Check shifter dial</p> <p>OCV05111L</p>	<p>A: Проверьте поворотную ручку переключения передач</p> <ul style="list-style-type: none">• Проблема с ручкой переключения передач.
 <p>A Rotary shifter stuck</p> <p>OCV05112L</p>	<p>A: Заклинило поворотную ручку</p> <ul style="list-style-type: none">• Поворотную ручку переключения передач постоянно заклинивает или при наличии проблем с поворотной ручкой переключения передач.
 <p>A Shift button held down</p> <p>OCV051228L</p>	<p>A: Кнопка переключения передач находится в нажатом состоянии</p> <ul style="list-style-type: none">• Заклинило кнопку переключения передач.

Система рекуперативного торможения

Система рекуперативного торможения позволяет заряжать аккумулятор при использовании тормозов для остановки автомобиля.

Выбор уровня рекуперативного торможения с помощью подрулевого переключателя скоростей



Работа

- Потяните левый (+) подрулевой переключатель для увеличения интенсивности рекуперативного торможения и замедления.
- Потяните правый (-) подрулевой переключатель для снижения интенсивности рекуперативного торможения и замедления.

Условия, в которых система не работает

- Левый (+) и правый (-) подрулевые переключатели потянуты одновременно.
- Замедление автомобиля из-за нажатия педали тормоза.
- Работает круиз-контроль или интеллектуальный круиз-контроль.
- Система рекуперативного торможения активирована при 100%-уровне заряда.
- Автомобиль находится в режиме **СНЕГ**.
- Присоединен прицеп.

Состояние системы рекуперативного торможения в зависимости от режима вождения

- Первоначальная настройка уровня рекуперативного торможения и настраиваемый диапазон изменяются в зависимости от выбранного режима вождения.
- Настройка вернется к значению «1», если автомобиль повторно запускается в значении «0».
- Подробнее см. в разделе "Система интегрированного управления динамикой автомобиля" на странице 6-39.

Режим движения	Первоначальная настройка
SNOW	0~1
ECO	0~3
NORMAL	0~3
SPORT	0~3

Управление одной педалью

Водитель может остановить автомобиль, потянув и удерживая левый подрулевой переключатель.

Работа

- Потяните и удерживайте левый (+D) подрулевой переключатель во время движения накатом.
- Если скорость автомобиля превышает 3 км/ч (1 миля/ч), значение усилия рекуперативного торможения вернется к предварительно заданному уровню, когда будет отпущен подрулевой переключатель скоростей.
- Если скорость автомобиля не превышает 3 км/ч (1 миля/ч), будет сохраняться контроль над торможением автомобиля, когда будет отпущен подрулевой переключатель скоростей.
- Во время работы функции управления одной педалью водитель может контролировать положение остановки автомобиля с помощью педали газа.

Условия работы

- Водительская дверь закрыта.
- Электронный стояночный тормоз активируется автоматически, если:
 - Открыта дверь водителя.
 - Не пристегнут ремень безопасности
 - Открыт капот.
 - Открыта дверь багажного отделения.
 - Время торможения автомобиля превышает примерно 5 минут
 - По запросу других систем.

i-Pedal

i-Pedal управляется педалью газа. Она обеспечивает управление скоростью автомобиля без ручного управления подрулевыми переключателями.

Работа

- Потяните левый (+D) подрулевой переключатель до уровня 3 системы рекуперативного торможения.
- Потяните правый подрулевой переключатель снова, когда рекуперативное торможение достигнет уровня 3.
- Проверьте индикатор i-Pedal на приборной панели.

ПРЕДУПРЕЖДЕНИЕ

- Не полагайтесь исключительно на управление одной педалью для остановки автомобиля. Остановка автомобиля может быть невозможна в зависимости от состояния автомобиля и дороги. Обращайте внимание на состояние дороги впереди и при необходимости нажимайте на педаль тормоза.
- Избегайте резкого увеличения уровня рекуперативного торможения на скользкой дороге (например, на снегу или в гололед), поскольку это может привести к пробуксовке колес и заносу автомобиля. Это может быть опасно из-за потери усилия на рулевом колесе автомобиля.

ПРЕДОСТЕРЕЖЕНИЕ

При остановке или парковке автомобиля с помощью i-Pedal на крутых уклонах обязательно нажимайте на педаль тормоза.

Система интеллектуальной рекуперации

Система интеллектуальной рекуперации автоматически управляет рекуперативным торможением в соответствии с уклоном дороги и режимом движения впереди идущего автомобиля.

Система минимизирует ненужные нажатия на педали тормоза и газа, повышая эффективность использования электроэнергии и помогая водителю.

Работа системы интеллектуальной рекуперации

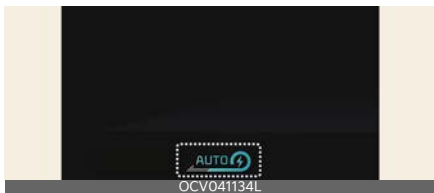

Работа

- Выберите **Настройки** → **ЭКО-автомобиль** → **Интеллектуальная рекуперация** → **Быстрое торможение/Обычное торможение/Медленное торможение** на экране информационно-развлекательной системы.
- Потяните и удерживайте правый () подрулевой переключатель более 1 секунды.
- На приборной панели отобразится символ **АВТО**.
- Уровень рекуперативного торможения можно регулировать в зависимости от стиля замедления водителя.

Условия работы

- Когда скорость автомобиля превышает примерно 10 км/ч (6 миль/ч)
- Изменение уклона дороги
- Расстояние до впереди идущего автомобиля уменьшается или увеличивается
- Скорость движущегося впереди автомобиля уменьшается или увеличивается

Датчик обнаружения

Передний радар



Всегда содержите радарный датчик и крышку в чистоте и не допускайте наличия на них загрязнений.

Грязь, снег или посторонние вещества на линзе могут отрицательно влиять на чувствительность датчика. В этих случаях система может временно остановиться или может работать некорректно.

Временное отключение системы интеллектуальной рекуперации

Работа

- Рычаг коробки передач автомобиля переключен в положение «N» (нейтральное положение), «R» (задний ход) или «P» (парковка).
- Работает круиз-контроль или интеллектуальный круиз-контроль.

- Работает система динамической стабилизации (ESC) или антиблокировочная система (ABS).

Выставление стандартного уровня системы интеллектуальной рекуперации

Работа

- Потяните за подрулевой переключатель скоростей при включенной системе интеллектуальной рекуперации. Диапазон регулировки уровня системой интеллектуальной рекуперации будет превышать предварительно установленный уровень.

Возобновление системы интеллектуальной рекуперации

Работа

- Потяните и удерживайте правый подрулевой переключатель более 1 секунды.

Выключение системы интеллектуальной рекуперации

Работа

- Потяните и удерживайте правый подрулевой переключатель более 1 секунды.

Неисправность и ограничения системы интеллектуальной рекуперации

Неисправность системы интеллектуальной рекуперации



A: Проверьте систему интеллектуальной рекуперации

В случае неисправности системы отобразится сообщение. Система будет отключена, и слово **АВТО** на приборной панели исчезнет, а вместо него будет отображаться уровень рекуперативного торможения. Проверьте, нет ли посторонних веществ на переднем радаре. Удалите грязь, снег или посторонние предметы, которые могут мешать работе радарных датчиков. Если система по-прежнему не работает нормально, следует проверить автомобиль в специализированной мастерской. Kia рекомендует обратиться к официальному дилеру Kia или партнерской сервисной компании.

Ограничения системы интеллектуальной рекуперации

Движение по извилистой дороге



Во время движения по извилистой дороге система может не обнаружить транспортное средство на вашей полосе, и уровень рекуперативного торможения автоматически снизится, создавая ощущение, что автомобиль разгоняется.

Кроме того, если система внезапно обнаружит транспортное средство впереди, уровень рекуперативного торможения автоматически увеличится, создавая ощущение, что автомобиль тормозит.

Водитель должен поддерживать безопасную дистанцию торможения и при необходимости нажимать на педаль тормоза для снижения скорости движения с целью поддержания безопасной дистанции.



Система интеллектуальной рекуперации может распознать автомобиль в следующей полосе при движении по извилистой дороге. В этом случае

система увеличит уровень торможения и замедлит автомобиль.

Во время вождения будьте внимательны и следите за дорожными условиями. При необходимости выжмите педаль тормоза, чтобы уменьшить скорость движения для поддержания безопасного расстояния. Также при необходимости нажимайте на педаль тормоза для снижения скорости, чтобы предотвратить непреднамеренное срабатывание системы.

Постоянно следите за условиями дорожного движения вокруг автомобиля.

Движение на спусках и подъемах



Во время движения по дороге с уклоном система может не обнаружить транспортное средство на вашей полосе, и уровень рекуперативного торможения автоматически снизится, создавая ощущение, что автомобиль разгоняется.

Кроме того, если система внезапно обнаружит транспортное средство впереди, уровень рекуперативного торможения автоматически увеличится, создавая ощущение, что автомобиль тормозит.

Водитель должен поддерживать безопасную дистанцию торможения и при необходимости нажимать на педаль тормоза для снижения скорости.

сти движения с целью поддержания безопасной дистанции.

Смена полосы движения

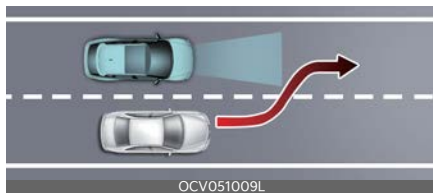

Система интеллектуальной рекуперации может не сразу обнаружить транспортное средство, резко меняющее полосу движения. В этом случае необходимо поддерживать безопасную дистанцию торможения и, при необходимости, выжать педаль тормоза, чтобы уменьшить скорость движения для поддержания безопасного расстояния.

Распознавание других автомобилей



Некоторые автомобили, находящиеся на вашей полосе движения, не распознаются датчиком в следующих случаях:

- узкие транспортные средства, такие как мотоциклы или велосипеды
- Автомобили, движущиеся со смещением в сторону

- медленнодвигающиеся автомобили или внезапно замедлившиеся автомобили
- Остановившиеся транспортные средства (Когда впереди идущий автомобиль отъезжает, система может не обнаружить остановившийся автомобиль.)
- Автомобили с малым профилем задней части, например седельные тягачи без прицепов

Датчик не может правильно распознать идущее впереди транспортное средство в таких случаях:

- если передняя часть автомобиля поднята вверх из-за перегруженного багажника;
- при работе рулевого колеса;
- при движении ближе к одной из сторон полосы;
- при движении по узкой полосе или по дуге.

При необходимости примените педаль тормоза или акселератора.

⚠ ПРЕДУПРЕЖДЕНИЕ

- Если скорость автомобиля меньше 10 км/ч (6 миль/ч), система интеллектуальной рекуперации отключается. Откорректируйте скорость автомобиля, нажимая на педаль газа или тормоза в соответствии с ситуацией на дороге и режимом движения.
- Система интеллектуальной рекуперации полагается на камеру переднего вида в автомобиле. Посторонние вещества на камере переднего вида могут вызвать неисправность системы интеллектуальной рекуперации. Следите за тем, чтобы камера переднего вида обеспечивала четкое отображение.

- Система интеллектуальной рекуперации не будет работать, если на приборной панели горит индикатор вспомогательной системы предотвращения лобового столкновения (FCA). Откорректируйте скорость автомобиля, нажимая на педаль газа или тормоза в соответствии с ситуацией на дороге и режимом движения.
- Система интеллектуальной рекуперации, которая автоматически контролирует уровень рекуперативного торможения при движении накатом, является лишь вспомогательной системой для удобства водителя. Не полагайтесь исключительно на эту систему для остановки автомобиля. Система не может обеспечить полную остановку транспортного средства во всех ситуациях и предотвратить все столкновения. Управления тормозами может быть недостаточно в зависимости от скорости впереди идущего автомобиля, а также в случае внезапной остановки впереди идущего автомобиля, внезапного появления перед вами транспортного средства и при крутом склоне. Всегда внимательно смотрите на дорогу, чтобы предотвратить возникновение неожиданных и внезапных ситуаций.
- При автоматическом отключении системы интеллектуальной рекуперации отрегулируйте скорость автомобиля нажатием педали газа или тормоза в зависимости от дороги и условий движения.
- При использовании системы интеллектуальной рекуперации соблюдайте следующие меры предосторожности:
 - Если необходимо экстренно остановиться, воспользуйтесь тормозами.
 - Соблюдайте безопасную дистанцию, соответствующую ситуации на дороге, и скорость движения. Если расстояние между быстро движущимися автомобилями слишком мало, возможно серьезное столкновение.
 - Всегда соблюдайте дистанцию, соответствующую тормозному пути, при необходимости снижайте скорость автомобиля с помощью тормозов.
 - Система интеллектуальной рекуперации предназначена для обнаружения и отслеживания транспортного средства, движущегося впереди с помощью радиолокационных сигналов. Она не предназначена для обнаружения встречных транспортных средств, пешеходов, велосипедов, мотоциклов или небольших объектов на колесах, таких как сумки для багажа, тележки для покупок или коляски.
 - Транспортные средства, движущиеся впереди и часто меняющие полосу движения, могут вызвать задержку отклика системы или реагирование системы на транспортное средство, фактически находящееся в соседней полосе движения. Всегда внимательно смотрите на дорогу, чтобы предотвратить возникновение неожиданных и внезапных ситуаций.
 - Система интеллектуальной рекуперации может не сработать в сложной дорожной обстановке, постоянно следите за ситуацией

на дороге и контролируйте скорость автомобиля.

▲ ПРЕДОСТЕРЕЖЕНИЕ

- Не устанавливайте рамки номерного знака или другие посторонние предметы, например наклейки, на бампер или решетки вблизи радарного датчика. Это может отрицательно повлиять на работу радара.
- Всегда содержите радарный датчик и его линзу в чистоте и не допускайте наличия на них загрязнений.
- Используйте только мягкую ткань для мытья автомобиля. Не распыляйте находящуюся под давлением воду непосредственно на датчик или его крышку.
- Будьте осторожны и не прилагайте излишние усилия к радарному датчику или его крышке. Если положение датчика было принудительно изменено, система интеллектуальной рекуперации может работать неправильно. В таком случае предупреждение может не отображаться. Следует проверить автомобиль в специализированной мастерской. Kia рекомендует обратиться к официальному дилеру Kia или партнерской сервисной компании.
- Если передний бампер поврежден в области датчика радара, система интеллектуальной рекуперации может работать неправильно. Следует проверить автомобиль в специализированной мастерской. Kia рекомендует обратиться к официальному дилеру Kia или партнерской сервисной компании.
- Используйте только оригинальные запасные части Kia для ремонта

или замены поврежденного датчика или его крышки. Не наносите краску на крышку датчика.

*** ПРИМЕЧАНИЕ**

Система интеллектуальной рекуперации может временно не работать из-за следующих обстоятельств:

- Электрические помехи
- Модификация подвески
- Различия в износе шин или давлении в них
- Установка шин различного типа

Тормозная система

В случае отказа тормозов

Работа

- Совершить экстренную остановку с помощью стояночного тормоза.

Условия работы

- Тормоза не работают

Тормоза с усилителями

Работа

- Применить к педали тормоза большее усилие.

Условия работы

- Автомобиль заглох

Торможение при нажатой педали газа

Работа

- Нажимайте на педаль тормоза непрерывно и сильно.
- Безопасно остановите транспортное средство.
- Переключите рычаг в положение «Р» (парковка). Заглушите двигатель и задействуйте стояночный тормоз.
- Осмотрите педаль акселератора на наличие каких-либо препятствий для работы.

Условия работы

- Педаль газа застряла

Индикатор износа дисковых тормозов

При износе тормозных колодок возникать визг передних или задних тормозов. Всегда заменяйте передние или задние тормозные колодки попарно.

Очистка тормозных дисков

Если на поверхности тормозного диска присутствует коррозия или возникают скрипы, выберите уровень 0 для рекуперативного торможения. Система рекуперативного торможения будет временно деактивирована для очистки тормозного диска.

ПРЕДУПРЕЖДЕНИЕ

- Пользуйтесь стояночным тормозом только для остановки движущегося автомобиля в чрезвычайной ситуации. Применение стояночного тормоза во время движения автомобиля на обычных скоростях может вызвать неожиданную потерю управления автомобилем. Если стояночный тормоз необходимо использовать для остановки автомобиля, применяйте его с большой осторожностью.
- На длинных или крутых спусках избегайте постоянного торможения. Постоянное торможение приводит к перегреву тормоза и может вызвать временное падение эффективности торможения.
- Не оставляйте без внимания резкие звуки тормозных механизмов. Игнорирование этого звукового предупреждения может привести к потере эффективности торможения, что способно стать причиной серьезной аварии.

▲ ПРЕДОСТЕРЕЖЕНИЕ

- Во время движения не ставьте ногу на педаль тормоза. Это может привести к перегреву тормозов, чрезмерному износу тормозных накладок и тормозных колодок.
- Не используйте автомобиль с изношенными тормозными колодками. Использование автомобиля с изношенными тормозными колодками может привести к повреждению тормозной системы, что потребует выполнение дорогостоящего ремонта.

*** ПРИМЕЧАНИЕ**

- Не следует непрерывно нажимать педаль тормоза, если не горит индикатор состояния **ГОТОВО**. Это может привести к разрядке аккумулятора.
- Во время торможения может возникать шум и вибрация.
- В следующих случаях может на некоторое время возникать шум от электрического насоса тормоза и вибрация двигателя.
 - При резком нажатии на педаль.
 - При нажатии педали несколько раз через малые промежутки времени.
 - При активации функции ABS во время торможения
- Если препятствий для работы не обнаружено и состояние сохраняется, отбуксируйте автомобиль в специализированную мастерскую для проверки. Kia рекомендует обратиться к официальному дилеру Kia или партнерской сервисной компании.

- Частицы износа рабочих поверхностей тормозных механизмов могут скапливаться на колесах даже при нормальных условиях эксплуатации. При износе тормозов неизбежно возникновение отложений, что ведет к появлению шума при торможении.
- Эффективность вождения может снизиться при деактивированной системе рекуперативного торможения.
- При нажатии на педаль тормоза в определенных погодных или дорожных условиях можно услышать визг и другие звуки. Это нормально и не является неисправностью тормоза.
- При движении по дороге, где для борьбы с обледенением применяются химические средства, может возникать шум тормозов или происходить чрезмерный износ шин в результате воздействия этих химикатов. Соблюдая правила безопасности движения, следует дополнительно задействовать тормоз, чтобы удалить противогололедные реагенты с тормозных дисков и колодок.

Стояночный тормоз

Проверьте, загорается ли сигнальная лампа (Ⓢ), когда замок зажигания находится в положении «START» (Запуск) или «ON» (Вкл.). Перед началом движения убедитесь, что стояночный тормоз полностью отпущен, а сигнальная лампа тормоза (Ⓢ) не горит.

▲ ПРЕДУПРЕЖДЕНИЕ

- Чтобы снизить риск **ТЕЛЕСНЫХ ПОВРЕЖДЕНИЙ** или **СМЕРТЕЛЬ-**

НОГО ИСХОДА, пользуйтесь стояночным тормозом только в чрезвычайной ситуации и не применяйте его во время обычного движения автомобиля. Это может привести к повреждению системы торможения и аварии.

- Прежде чем покинуть автомобиль или во время парковки, всегда следует дождаться полной остановки автомобиля и не отпускать педаль тормоза. Убедитесь, что рычаг переключения передач должен находиться в положении «Р» (Парковка), затем задействуйте стояночный тормоз и переведите кнопку EV в положение «OFF» (Выкл.). Автомобили с не полностью затянутым стояночным тормозом могут случайно начать движение и причинить травмы вам и другим.
- НИКОГДА НЕ позволяйте посторонним лицам, незнакомым с устройством автомобиля, прикасаться к стояночному тормозу. Случайное отпускание стояночного тормоза может стать причиной тяжелых травм.
- При отключении стояночного тормоза необходимо сильно нажать и удерживать ногой педаль тормоза.
- Не позволяйте пассажирам управлять стояночным тормозом. Случайное отпускание стояночного тормоза может стать причиной тяжелых травм.

* ПРИМЕЧАНИЕ

- Не выжимайте педаль акселератора, если задействован стояночный тормоз. При нажатии на педаль акселератора при включенном стояночном тормозе включа-

ется звуковой сигнал. Это может привести к повреждению стояночного тормоза.

- Движение с включенным стояночным тормозом может привести к перегреву тормозной системы и преждевременному износу или повреждению деталей тормоза. Перед началом движения убедитесь, что стояночный тормоз полностью отпущен, а сигнальная лампа тормоза не горит.

Электронный стояночный тормоз EPB

Включение электронного стояночного тормоза (EPB) вручную



Работа

- Нажмите педаль тормоза и потяните вверх переключатель электронного стояночного тормоза, чтобы задействовать стояночный тормоз.

⚠ ПРЕДУПРЕЖДЕНИЕ

- Опасность возникновения несчастных случаев и получения травм детьми, оставленными без присмотра. Дети, оставленные в автомобиле без присмотра, могут привести автомобиль в движение, например, следующим образом:
 - Отключение стояночного тормоза.

- Переключение рычага передач в положение «Р» (Парковка).
- Запуск двигателя. Кроме того, они могут управлять оборудованием в автомобиле.
- Запрещается оставлять в автомобиле детей и животных без присмотра.
- Покидая автомобиль, всегда берите с собой интеллектуальный ключ и блокируйте автомобиль.
- Незначительное перемещение автомобиля в режиме «Р» (Парковка)
- По запросу других систем.
- Функция «Auto Hold» (Автоматическое удержание) активируется, если:
 - Открыта дверь водителя.
 - Открыт капот.
 - Открыта дверь багажного отделения.
 - Автомобиль останавливается на крутом склоне дольше, чем на 10 минут
 - По запросу других систем.

* ПРИМЕЧАНИЕ

- Если на крутом склоне или при движении с прицепом автомобиль не останавливается, выполните следующие действия:
 - Активируйте EPB.
 - Потяните вверх выключатель переключатель «EPB» и держите в таком положении не меньше трех секунд.
- Во время работы или отключения EPB можно услышать щелчки или протяжный звук приводного механизма электронного тормоза. Это нормальное явление, которое свидетельствует об исправной работе EPB.

* ПРИМЕЧАНИЕ

У автомобилей с электронным стояночным тормозом **EPB** при использовании функции АВТОМАТИЧЕСКОЕ УДЕРЖАНИЕ электронный стояночный тормоз включается автоматически, когда кнопка «Электромобиль» переводится в положение ВЫКЛ. Поэтому функцию AUTO HOLD» (Автоматическое удержание) следует отключить до того, как кнопка EV будет переведена в положение «OFF» (Выкл.).

Включение электронного стояночного тормоза (EPB) автоматически

Условия работы

- Переключение в положение «Р» (Парковка) на склоне
- Двигатель выключен при включенной функции «AUTO HOLD» (Автоматическое удержание)

Отключение электронного стояночного тормоза (EPB) вручную

Работа

- Нажмите педаль тормоза. Убедитесь, что рычаг передач находится в положении «Р» (Парковка) и нажмите переключатель электронного стояночного тормоза (EPB), чтобы отключить стояночный тормоз.

Автоматическое отключение электронного стояночного тормоза (EPB)

Работа

- Запустите автомобиль.
- Пристегните водительский ремень безопасности.
- Закройте дверь водителя, капот и дверь багажника.
- Когда двигатель включен, выжмите педаль тормоза и переведите рычаг в положение «R» (задний ход) или «D» (передний ход).
- Нажмите на педаль газа, когда коробка передач находится в положение «R» (задний ход), «D» (передний ход) или в ручном режиме переключения.

⚠ ПРЕДОСТЕРЕЖЕНИЕ

Не пытайтесь вести автомобиль с включенным тормозом EPB. Это ведет к чрезмерному износу тормозных колодок и дисков.

*** ПРИМЕЧАНИЕ**

- В моделях для стран Ближнего Востока электронный стояночный тормоз отпущен независимо от пристегивания ремня безопасности.
- Данные процедуры не следует выполнять при движении по плоскому участку дороги. Автомобиль может внезапно сдвинуться вперед:
 - Для обеспечения безопасности при движении на спуске или задним ходом пользуйтесь педалью тормоза и отпустите стоя-

ночный тормоз вручную выключателем EPB.

- Из соображений безопасности вы можете включить тормоз EPB, даже если ключ в замке зажигания находится в положении «OFF» (Выкл.), но отключить его в таких условиях нельзя.
- Если сигнальная лампа стояночного тормоза продолжает гореть после отключения EPB (электрический стояночный тормоз), следует произвести проверку системы в специализированной мастерской. Kia рекомендует обратиться к официальному дилеру Kia или партнерской сервисной компании.

Предупреждающие сообщения EPB

Условия работы

- При попытке тронуться с места, когда нажимается педаль газа при включенном тормозе EPB
- Не пристегнут ремень безопасности водителя, открыта дверь водителя или багажник.
- Проблема с транспортным средством
- Переход из режима автоматического удержания к применению электрического стояночного тормоза не происходит надлежащим образом
- Электронный стояночный тормоз применяется во время работы системы автоматического удержания в результате сигнала системы электронного контроля устойчивости (ESC)

Контрольная лампа неисправности EPB



Если индикатор неисправности EPB продолжает гореть, выключается во время движения, либо не включается при переводе замка зажигания в положение «ON» (Вкл), то это может быть признаком неисправности системы EPB.

В максимально сжатые сроки проверьте автомобиль в специализированной мастерской. Kia рекомендует обратиться к официальному дилеру Kia или партнерской сервисной компании.

* ПРИМЕЧАНИЕ

- Сигнальная лампа системы EPB может загораться при неправильной работе рычага EPB. Выключите автомобиль и вновь включите его через несколько минут. Сигнальная лампа гаснет, а нормальная работа рычага EPB восстанавливается. Однако если сигнальная лампа EPB (электрический стояночный тормоз) продолжает гореть, следует произвести проверку системы в специализированной мастерской. Kia рекомендует обратиться к официальному дилеру Kia или партнерской сервисной компании.
- Если сигнальная лампа стояночного тормоза не горит или мигает при поднятом рычаге EPB, то система EPB не включена.

- Если сигнальная лампа стояночного тормоза мигает, в то время как сигнальная лампа системы EPB горит непрерывно, нажмите переключатель EPB, а затем потяните его вверх. Нажмите на него еще раз, верните в исходное положение и опять потяните его вверх. Если сигнальная лампа EPB (электрический стояночный тормоз) не гаснет, следует произвести проверку системы в специализированной мастерской. Kia рекомендует обратиться к официальному дилеру Kia или партнерской сервисной компании.

Экстренное торможение с помощью переключателя EPB

Работа

- Для включения экстренного торможения вытяните вверх и удерживайте выключатель электронного стояночного тормоза (EPB).

⚠ ПРЕДУПРЕЖДЕНИЕ

Пользуйтесь электронным стояночным тормозом **EPB** только в чрезвычайной ситуации. Не применяйте его во время обычного движения автомобиля. Применение EPB во время движения автомобиля на обычных скоростях может вызвать неожиданную потерю управления автомобилем. Если EPB необходимо использовать для остановки автомобиля, применяйте его с большой осторожностью.

* ПРИМЕЧАНИЕ

Во время экстренного торможения с помощью электронного стояночного

тормоза (EPB) горит сигнальная лампа стояночного тормоза для обозначения работы системы.

Если EPB не отключается должным образом

Работа

- Погрузите автомобиль на эвакуатор.
- Следует в максимально сжатые сроки доставить автомобиль в специализированную мастерскую для осмотра системы. Kia рекомендует обратиться к официальному дилеру Kia или партнерской сервисной компании.

⚠ ПРЕДУПРЕЖДЕНИЕ

Пользуйтесь электронным стояночным тормозом **EPB** только в чрезвычайной ситуации. Не применяйте его во время обычного движения автомобиля. Применение EPB во время движения автомобиля на обычных скоростях может вызвать неожиданную потерю управления автомобилем. Если EPB необходимо использовать для остановки автомобиля, применяйте его с большой осторожностью.

*** ПРИМЕЧАНИЕ**

Во время экстренного торможения с помощью электронного стояночного тормоза (EPB) горит сигнальная лампа стояночного тормоза для обозначения работы системы.

Автоматическое удержание

AUTO HOLD (система автоматического удержания) удерживает авто-

мобиль неподвижным даже если педаль тормоза не выжата.

Включение функции автоматического удержания



Работа

- Нажмите кнопку AUTO HOLD (Автоматическое удержание). Индикатор «AUTO HOLD» (Автоматическое удержание) загорится белым.
- Цвет индикатора «AUTO HOLD» (Автоматическое удержание) сменится с белого на зеленый, когда автомобиль остановится.
- При нажатии на педаль газа, когда коробка передач находится в положении «D» (передний ход), «R» (задний ход) или в ручном режиме переключения, система автоматического удержания отключится автоматически. Цвет индикатора «AUTO HOLD» (Автоматическое удержание) сменится с зеленого на белый.
- Для отключения функции автоматического удержания повторно нажмите кнопку «AUTO HOLD» (Автоматическое удержание) и одновременно нажимайте на педаль тормоза.

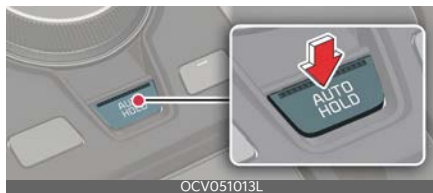

Условия работы

- Педаль тормоза нажата после запуска машины.

Условия, в которых система не работает

- Рычаг переключения передач находится в положении «Р» (Парковка).
- включен электронный стояночный тормоз (EPB).

Предупреждающие сообщения автоматического удержания

Условия работы

- При автоматическом включении электронного стояночного тормоза (EPB) из режима автоматического удержания
- Переход из режима автоматического удержания к применению электрического стояночного тормоза не происходит надлежащим образом
- При нажатии кнопки «AUTO HOLD» (Автоматическое удержание) педаль тормоза не нажимается

* ИНФОРМАЦИЯ

Если перезапустить автомобиль с нажатой кнопкой AUTO HOLD (автоматическое удержание), функция автоматического удержания перейдет в состояние ожидания.

⚠ ПРЕДУПРЕЖДЕНИЕ

Для уменьшения риска несчастного случая не активируйте функцию «AUTO HOLD» (Автоматическое удержание) при движении вниз по склону, движении задним ходом и парковке.

* ПРИМЕЧАНИЕ

- Если индикатор «AUTO HOLD» (Автоматическое удержание) загорается желтым цветом, то функция автоматического удержания работает неправильно. Следует доставить автомобиль в специализированную мастерскую для осмотра системы. Kia рекомендует обратиться к официальному дилеру Kia или партнерской сервисной компании.
- При включении или выключении тормоза электронного стояночного тормоза EPB иногда слышен щелчок или воющий звук электродвигателя привода тормоза — это нормально и указывает на исправность тормоза EPB.
- Если повторно запустить автомобиль, когда система автоматического удержания находится в режиме ожидания или работает, система автоматического удержания продолжит работать в режиме ожидания.

Системы безопасности автомобиля

Антиблокировочная тормозная система (ABS)

Антиблокировочная тормозная система (ABS) препятствует блокировке колес для управления и стабилизации автомобиля.

Если загорается и не тухнет сигнальная лампа ABS (ABS), обратитесь в максимально сжатые сроки в специализированную мастерскую. Kia рекомендует обратиться к официальному дилеру Kia или партнерской сервисной компании.

* ПРИМЕЧАНИЕ

- Когда автомобиль начинает движение после запуска двигателя, из моторного отсека могут быть слышны щелчки. Это нормальное явление, которое свидетельствует об исправной работе антиблокировочной тормозной системы.
- Если автомобиль запускается от внешнего источника из-за низкого уровня заряда в аккумуляторе, двигатель может работать не так плавно, как обычно, вследствие чего может загореться сигнальная лампа ABS. Это происходит из-за низкого уровня зарядки аккумулятора. Такая ситуация не свидетельствует о неисправности системы ABS.
 - При движении не следует многократно нажимать на тормоз!
 - Перед поездкой на автомобиле зарядите аккумулятор.

Электронный контроль устойчивости (ESC)

Система электронного контроля устойчивости (ESC) предназначена для стабилизации автомобиля при выполнении маневров поворота.

Электронный контроль устойчивости (ESC) не является заменой навыкам и методам безопасного вождения. На сохранение управления с помощью системы ESC влияют такие факторы, как скорость, дорожные условия и усилие, прилагаемое водителем для поворота рулевого колеса.

Работа ESC



Работа

- Для выключения системы ESC нажмите кнопку «ESC OFF» (ESC выкл.) хотя бы на полсекунды. Загорится индикаторная лампа «ESC OFF» (ESC ВЫКЛ.) (ABS) и прозвучит предупредительный сигнал.
- Чтобы отключить функцию электронного контроля устойчивости и функцию регулирования тягового усилия, нажмите кнопку «ESC OFF» (ESC выкл.) и удерживайте ее около 3 секунд. Загорится индикаторная лампа «ESC OFF» (ESC ВЫКЛ.) (ABS) и прозвучит предупредительный сигнал.
- Чтобы снова включить ESC, нажмите кнопку «ESC OFF» (ВЫКЛ. ESC). Индикатор «ESC OFF» (ESC выкл.) (ABS) погаснет.

▲ ПРЕДУПРЕЖДЕНИЕ

- Для максимальной защиты всегда пристегивайтесь ремнем безопасности. Ни одна система, какой бы продвинутой она ни была, не может компенсировать ошибки водителя и дорожные условия. Вся ответственность за управление автомобилем лежит на водителе.
 - Даже при наличии в автомобиле системы электронного контроля устойчивости необходимо с осторожностью управлять автомобилем. Она лишь помогает сохранять контроль над автомобилем в определенных условиях.
 - Когда ESC (системы управления электрооборудованием автомобиля) отключится, автомобиль потеряет тяговое усилие и устойчивость, если управление автомобилем осуществляется резким поворотом рулевого колеса. Существует вероятность столкновения шины с соединенными частями шины. Мы рекомендуем не выключать ESC во время движения автомобиля для вашей безопасности.
- Для максимальной защиты всегда пристегивайтесь ремнем безопасности. Ни одна система, какой бы продвинутой она ни была, не может компенсировать ошибки водителя и дорожные условия. Вся ответственность за управление автомобилем лежит на водителе.
 - Даже при наличии в автомобиле системы электронного контроля устойчивости необходимо с осторожностью управлять автомобилем. Она лишь помогает сохранять контроль над автомобилем в определенных условиях.
 - Когда ESC (системы управления электрооборудованием автомобиля) отключится, автомобиль потеряет тяговое усилие и устойчивость, если управление автомобилем осуществляется резким поворотом рулевого колеса. Существует вероятность столкновения шины с соединенными частями шины. Мы рекомендуем не выключать ESC во время движения автомобиля для вашей безопасности.

*** ПРИМЕЧАНИЕ**

- Когда автомобиль начинает движение после запуска двигателя, из моторного отсека могут быть слышны щелчки. Это нормальное явление, которое свидетельствует об исправной работе системы электронного контроля устойчивости.
- При работе автомобиля на динамометре система ESC должна быть выключена (горит лампа «ESC OFF» (ESC выкл.)). Если ESC остается включенным, это может предотвратить увеличение скорости авто-

мобиля и привести к ошибочной диагностике.

- Выключение ESC не влияет на работу ABS или тормозной системы.
- Выберите 0 ступень системы рекуперативного торможения и нажмите на педаль тормоза около 10 раз для эффективной очистки тормозных дисков. Очистка тормозного диска может сократить.
- Очистка тормозных дисков может сократить расстояние пробега из-за блокировки системы рекуперативного торможения. После очистки тормозных дисков можно восстановить работу системы рекуперативного торможения.
- Если после очистки тормозных дисков работа системы рекуперативного торможения не восстановится, KIA рекомендует обратиться к официальному дилеру Kia или партнерской сервисной компании.

Система помощи при трогании на подъеме (HAC)

Система помощи при трогании на подъеме (HAC) предотвращает откат автомобиля назад за счет автоматического включения тормозов приблизительно на 2 секунды (максимум на 5 секунд при легком нажатии на педаль газа в режиме помощи при трогании на подъеме).

При нажатии педали газа или по истечении приблизительно 2 секунд давление в тормозной системе падает.

⚠ ПРЕДУПРЕЖДЕНИЕ

НАС не заменяет тормоз при остановке на подъеме. При остановке убедитесь в том, что давление в тормозной системе достаточно для того, чтобы не допустить отката автомобиля и провоцирования аварии. Не отпускайте педаль тормоза, пока не будете готовы начать движения вперед.

Система экстренного торможения для предотвращения вторичных столкновений (МСВ)

В случае аварии, когда раскрывается подушка безопасности, система экстренного торможения для предотвращения вторичных столкновений осуществляет автоматический контроль тормозов в целях снижения риска возникновения вторичных столкновений.

Работа системы

- После раскрытия подушки безопасности система экстренного торможения для предотвращения вторичных столкновений в течение непродолжительного периода времени контролирует силу нажатия педали тормоза и педали акселератора. Система работает при соблюдении следующих условий:
 - Скорость автомобиля в момент столкновения не превышает 180 км/ч (112 миль/ч).
 - Незначительное нажатие на педаль тормоза и педаль акселератора.
- Если водитель нажмет на педаль тормоза сильнее определенного уровня во время работы системы

экстренного торможения для предотвращения вторичных столкновений, тормозное усилие будет иметь приоритет над действием системы экстренного торможения. Однако, если водитель снимает ногу с педали тормоза, система экстренного торможения для предотвращения вторичных столкновений, снова запускает автоматическое торможение.

Система выключена

- Система экстренного торможения для предотвращения вторичных столкновений не включается в указанных ниже ситуациях:
 - Педаль акселератора нажата сильнее определенного уровня.
 - Автомобиль остановился.
 - Неисправность электронного контроля устойчивости (ESC) или электронных устройств.
 - В этой ситуации нормальная работа системы невозможна.
 - С момента включения автоматического контроля тормоза системой экстренного торможения для предотвращения вторичных столкновений прошло десять секунд.

⚠ ПРЕДУПРЕЖДЕНИЕ

- Система торможения при столкновении снижает скорость автомобиля после столкновения и уменьшает риск второго столкновения, но она не способна предотвратить второе столкновение. Вы можете выехать из зоны столкновения во избежание другой опасной ситуации, нажав на педаль акселератора.

- После остановки автомобиля системой экстренного торможения для предотвращения вторичных столкновений система прекращает контроль тормозов.

В зависимости от ситуации водителю следует нажать на педаль тормоза или педаль акселератора в целях предотвращения дальнейшего столкновения.

Управление устойчивостью автомобиля (VSM)

Система управления устойчивостью автомобиля (VSM) улучшает устойчивость автомобиля и отзывчивость рулевого управления.

Работа системы VSM



Работа

- Нажмите кнопку «ESC OFF» (ESC выкл.) для отключения системы VSM, загорится индикаторная лампа «ESC OFF» (ESC выкл.).
- Нажмите еще раз кнопку «ESC OFF» (ESC выкл.) для включения системы VSM, индикаторная лампа «ESC OFF» (ESC выкл.) потухнет.

Условия работы

- Движение по скользкой дороге
- Обнаружено изменения коэффициента сцепления колес слева и справа

Условия, в которых система не работает

- Движение на подъеме или спуске
- Движение задним ходом.
- Продолжает гореть индикатор «ESC OFF» (ESC выкл.) (ESC выкл.)
- Продолжает гореть сигнальная лампа системы EPS (EPS)

Индикатор неисправности системы VSM

Система VSM может быть отключена при обнаружении неисправности в системе электроусилителя руля или системе VSM. Если индикатор «ESC» (Система электронного контроля устойчивости) (ESC выкл.) или сигнальная лампа «EPS» (Электроусилитель руля) горит непрерывно, следует проверить систему в специализированной мастерской. Kia рекомендует обратиться к официальному дилеру Kia или партнерской сервисной компании.

⚠ ПРЕДУПРЕЖДЕНИЕ

При замене шин и дисков убедитесь, что они имеют тот же размер, что и оригинальные шины и диски. Использование шин или дисков другого размера может привести к уменьшению эффективности системы VSM, предназначенной для повышения уровня безопасности.

Система предупреждения об экстренном торможении (ESS)

Система предупреждения об экстренном торможении (ESS) оповещает водителя при помощи мигающих стоп-сигналов в момент резкого и сильного торможения.

Условия работы

- Автомобиль резко останавливается.
- Сработала система ABS и скорость движения превышает 55 км/ч (34 мили/ч).
- После того как замигали стоп-сигналы, автоматически включается световая аварийная сигнализация в указанных далее случаях:
 - Скорость движения не превышает 40 км/ч (25 мили/ч)
 - Система ABS выключена
 - Завершение резкого торможения
- Аварийная световая сигнализация отключается в указанных далее случаях:
 - Автомобиль движется медленно в течение определенного периода времени.

* ПРИМЕЧАНИЕ

Система предупреждения об аварийной остановке (ESS) не сработает при включенной аварийной световой сигнализации.

Система экстренного торможения (BAS)

Система экстренного торможения (BAS) определяет расстояние до впереди идущего автомобиля или пешехода с помощью датчиков и предупреждает водителя о риске аварии с помощью предупреждающего сообщения или предупреждающих сигналов тревоги.

⚠ ПРЕДУПРЕЖДЕНИЕ

Система BAS — это дополнительная система, она не отменяет необходимости соблюдать правила дорожного движения. Водитель обязан все время

следить за скоростью и расстоянием до движущегося впереди автомобиля и быть готовым безопасно применить автономную систему экстренного торможения.

* ПРИМЕЧАНИЕ

- Диапазон обнаружения объектов и тип объектов являются ограниченными. Постоянно следите за дорожными условиями.
- НИКОГДА не водите автомобиль слишком быстро с учетом дорожных условий или при повороте.
- Всегда внимательно смотрите на дорогу, чтобы предотвратить возникновение неожиданных и внезапных ситуаций. Система BAS не позволяет полностью остановить транспортное средство и избежать столкновения.

Система интегрированного управления динамикой автомобиля

DRIVE MODE

Выбор режима движения



OCV051015L



OCV051115L

А: Удержание

Работа

- Нажмите кнопку **РЕЖИМ ДВИЖЕНИЯ**.
- При повторном включении двигателя **РЕЖИМ ДВИЖЕНИЯ** автомобиля изменится на **ОБЫЧНЫЙ**. После повторного запуска двигателя сохраняется режим **ЭКОЛОГИЧНЫЙ**.

Режим	Характеристики
SPORT	Позволяет поддерживать спортивный стиль вождения, обеспечивая устойчивость автомобиля
NORMAL	Движение по дорогам общего назначения, по центру города и автомагистралям
ECO	Улучшает эффективность расхода энергии для обеспечения экологичного вождения
SNOW	Обеспечивает безопасное движение заснеженной дороге

Характеристики DRIVE MODE для полного привода (при наличии)

* Можно установить условия движения для каждого режима движения в настройках режима движения в информационно-развлекательной системе, подробнее см. в руководстве, предоставляемом отдельно.

DRIVE MODE	SNOW	NORMAL	ECO	SPORT
Характеристики	Движение по заснеженной дороге	Нормальный режим движения	Режим высокой эффективности использования электроэнергии	Спортивный режим движения
Активация кнопки	Нажмите и удерживайте кнопку более секунды	Нажать	Нажать	Нажать
Индикатор на приборной панели	SNOW	NORMAL (всплывающее окно)	ECO	SPORT
Система климат-контроля	NORMAL	NORMAL	ECO/NORMAL*	NORMAL
Ограничение скорости	-	-	-	-
Уровень рекуперативного торможения	0~1	0~3		
Режим торможения	NORMAL	NORMAL/SPORT*	NORMAL	NORMAL/SPORT*

* ПРИМЕЧАНИЕ

- В случае проблем с комбинацией приборов будет включен режим движения **NORMAL**, а переключение между режимами **ECO** или **SPORT** может не срабатывать.
- Эффективность зависит от манеры управления автомобилем и дорожных условий.
- В режиме **SPORT** эффективность использования электроэнергии может снижаться.
- При умеренном стиле движения автомобиля в режиме **NORMAL** режим вождения меняется на **ECO** с целью повышения эффективности использования электроэнергии. Однако фактическая эффективность зависит от конкретных дорожных условий.

Полный привод (4WD) (при наличии)

При включении полного привода (4WD) приводные усилия распределяются соответствующим образом на передние и задние колеса. Это может повысить эффективность управляемости за счет максимального увеличения приводного усилия транспортных средств на сложных дорожных условиях, таких как крутые подъемы, проселочные дороги, скользкие дороги и т.д.

Преимущество электронного 4WD

- Улучшение устойчивости при движении по прямой
- Улучшение управляемости при движении по извилистым дорогам
- Надежная устойчивость в тяжелых условиях, например, при движении по мокрой и песчаной дороге.
- Повышение энергоэффективности за счет автоматического управления режимом движения.

Меры предосторожности при управлении автомобилем с полным приводом

Перед поездкой

- Всем пассажирам необходимо пристегнуться ремнями безопасности.
- Сядьте вертикально и чуть ближе к рулевому колесу, чем обычно. Отрегулируйте рулевое колесо так, чтобы было комфортно управлять автомобилем.

Вождение по заснеженным и скользким дорогам

- Начинайте движение медленно, плавно нажимая на педаль газа
- Оборудуйте автомобиль зимними шинами или цепями противоскольжения.
- Сохраняйте безопасную дистанцию до следующих впереди транспортных средств.
- Рекуперативное торможение помогает управлять автомобилем на спуске. Однако во время движения накатом трудно контролировать автомобиль, поэтому по возможности избегайте использования третьего уровня рекуперативного торможения.
- Чтобы избежать скольжения на дороге, не превышайте разрешенную скорость, избегайте быстрого ускорения, резкого торможения и крутых поворотов.
- Если автомобиль останавливается на подъеме, его будет трудно завести снова. Сохраняйте дистанцию от других транспортных средств и двигайтесь медленно.

Движение по песку и грязи

- Поддерживайте медленную, постоянную скорость.
- Если необходимо, для движения по грязи используйте цепи противоскольжения.
- Сохраняйте безопасную дистанцию до следующих впереди транспортных средств.
- Снижьте скорость автомобиля и постоянно следите за ситуацией на дороге.

- Чтобы не застрять в грязи, не разгоняйтесь, избегайте быстрого ускорения, резкого торможения и крутых поворотов.

Движение вверх и вниз на уклоне

- Движение на уклоне вверх
 - Прежде чем начать, убедитесь в том, что это возможно.
- Движение под уклон
 - Двигайтесь по возможности прямо.

Преодоление водных преград

- Старайтесь избегать вождения по глубокой стоячей воде.
- Чтобы проехать по воде, остановите автомобиль, включите вседорожный режим и двигайтесь не быстрее 8 км/ч (5 миль/ч).
- Двигаясь по воде, не переключайте передачи.



Дополнительные требования к вождению

- При движении по бездорожью предварительно хорошо изучите состояние дороги по маршруту движения.
- При движении по бездорожью всегда будьте предельно внимательны и избегайте опасных участков.
- При сильном ветре двигайтесь медленно.
- Снижайте скорость на поворотах. Центр тяжести полноприводных автомобилей выше центра тяжести автомобилей с одной ведущей

осью, поэтому при резких разворотах они легче переворачиваются.

- При движении вне дороги всегда крепко держите рулевое колесо.

ПРЕДУПРЕЖДЕНИЕ

- Если сигнальная лампа 4WD () остается гореть на приборной панели, это означает возможную неисправность системы полного привода автомобиля. Когда загорается сигнальная лампа полного привода (4WD) (), проверьте транспортное средство в специализированной мастерской. Kia рекомендует обратиться к официальному дилеру Kia или партнерской сервисной компании.
- Не пытайтесь использовать автомобиль в условиях, для которых он не предназначен, например, для езды по сложной пересеченной местности.
- Не превышайте безопасную скорость на поворотах или разворотах.
- Не допускайте резких движений рулевым колесом, например, при смене полосы движения или быстрых, крутых разворотах.
- В случае потери управления при движении на высокой скорости по магистрали значительно возрастает риск опрокидывания автомобиля.
- Потеря управления часто происходит при выезде с дороги двух или более колес, когда водитель пытается резко выкрутить рулевое колесо назад, чтобы вернуться на дорогу.
- В случае если автомобиль съезжает с дорожного покрытия, не следует слишком резко работать

рулем. Вместо этого нужно снизить скорость, а потом уже возвращаться на полосу движения.

- Соблюдайте предельную осторожность при движении вверх и вниз на крутых уклонах. Автомобиль может перевернуться: учитывайте крутизну уклона, особенности рельефа и наличие воды или грязи.
- При движении по бездорожью не захватывайте внутреннюю часть рулевого колеса. Можно повредить рулевого колеса или отдачи в руль при ударах о предметы на земле. Вы можете потерять рулевое управление, что может привести к серьезным травмам или смерти.

ПРЕДОСТЕРЕЖЕНИЕ

Ехать по воде нужно медленно. При слишком быстром движении в моторный отсек может попасть вода, что приведет к резкой остановке двигателя.

ПРИМЕЧАНИЕ

- Не ездите по воде, если ее уровень доходит до днища автомобиля.
- Как только вы выехали из грязи или воды, проверьте состояние тормозов. Нажмите на педаль тормоза несколько раз и медленно двигайтесь, пока не восстановится нормальная работа тормозов.
- При использовании автомобиля на бездорожье (песок, грязь или вода) сокращайте интервалы техобслуживания (см. раздел "Плановое техобслуживание" на странице 8-7).
- Для транспортировки транспортных средств с постоянным полным приводом следует использовать только эвакуаторы с платформой.
- Полноприводные автомобили могут изменять состояние включения двигателя в зависимости от требуемой ситуации. Автоматическое изменение режима движения (2WD/4WD) помогает повысить энергоэффективность и устойчивость при вождении.
- При застревании машины в снегу, песке или грязи уложите нескользящий материал под ведущие колеса, чтобы обеспечить сцепление, ИЛИ медленно вращайте колеса в прямом и обратном направлениях, что вызывает возвратно-поступательные движения, которые могут способствовать освобождению транспортного средства.
- Цепи необходимо установить на задние колеса. В этом случае двигайтесь со скоростью менее 30 км/ч (20 миль/ч) и максимально сократите длину маршрута. Движение с высокой скоростью или на большое расстояние с установленными на колеса цепями может привести к неисправности или повреждению системы полного привода.
- В случае необходимости использования цепей противоскольжения можно использовать противобуксовочные чехлы. Установка цепей должна производиться в соответствии с прилагаемой к ним инструкцией. Для получения дополнительной информации о зимних шинах и колесных цепях см. "Вождение в зимний период" на странице 6-232.

Меры предупреждения аварийных ситуаций

Шины

При замене любого из четырех колес все шины и диски должны иметь тот же размер, тип, рисунок протектора, марку и грузоподъемность.

В экстренных случаях, таких как прокол шины, используйте комплект для ремонта шин (ТМК) в качестве временной меры. После этого шину необходимо проверить у официального дилера Kia или партнерской сервисной компании.

Буксировка

Полноприводный автомобиль нужно буксировать с помощью колесного подъемника и тележек или безбортовой платформы, так чтобы все колеса были подняты над землей. Подробнее см. в разделе "Буксировка" на странице 7-17.

Проверка автомобиля

- При подъеме автомобиля на подъемнике не следует задействовать передние и задние колеса по отдельности. Должны быть задействованы все четыре колеса.
- Запрещается задействовать стояночный тормоз, если автомобиль поднят и работает двигатель. Это может привести к повреждению системы полного привода.

Динамометрические испытания

Полноприводный автомобиль должен быть испытан на специальном динамометрическом стенде.

При необходимости использования роликового тормозного стенда для автомобилей с приводом 2WD сле-

дует выполнить указанные далее действия.



- A: Роликовый тормозной стенд (проверка спидометра на точность)
- B: Временная свободная роликовая опора

Работа

- Проверьте давление в шинах, рекомендованное для проверяемого автомобиля.
- Поместите задние колеса на роликовый стенд для проверки спидометра на точность, как показано на рисунке.
- Отпускаете стояночный тормоз.
- Поместите передние колеса на временную свободную роликовую опору.

ПРЕДУПРЕЖДЕНИЕ

- Не используйте шины и колеса, размер и тип которых отличается от изначально установленных на автомобиле. Это может повлиять на безопасность и эксплуатационные характеристики автомобиля, что в свою очередь может повлечь за собой отказ рулевого управления или опрокидывание, вызывающее серьезные травмы.
- Никогда не запускайте двигатель во время подъема на домкрате полноприводного автомобиля. Автомобиль может соскользнуть или скатиться с домкрата, чтоб

может стать причиной серьезных травм или смерти.

- Не приближайтесь к передней части транспортного средства с включенной передачей на динамометре. Автомобиль может покачаться вперед и вызвать серьезные травмы или привести к смерти.

Активная воздушная заслонка



Система активной воздушной заслонки управляет воздушной заслонкой под передним бампером для охлаждения деталей автомобиля и повышения энергоэффективности.

Неисправность активной воздушной заслонки



A: Проверьте состояние активной воздушной заслонки

Система активной воздушной заслонки может не работать должным образом, если воздушная заслонка временно открыта из-за посторонних факторов или если регулятор загрязнен из-за снега, дождя и т.д.

Когда на дисплее высветится соответствующее сообщение, остановите автомобиль в безопасном месте и проверьте состояние воздушной заслонки.

Запустите автомобиль после выполнения необходимых манипуляций, например, удаления посторонних предметов, и подождите 10 минут. Если сообщение не исчезает, следует проверить автомобиль в специали-

рованной мастерской. Kia рекомендует обратиться к официальному дилеру Kia или партнерской сервисной компании.

⚠ ПРЕДОСТЕРЕЖЕНИЕ

- Независимо от появления сообщения, если воздушные заслонки не находятся в одинаковом положении, остановите автомобиль и подождите 10 минут, затем заведите автомобиль и осмотрите воздушные заслонки.
- Система активных воздушных заслонок приводится в действие приводами. Не препятствуйте срабатыванию и не прилагайте чрезмерных усилий. Это может привести к повреждению.

* ПРИМЕЧАНИЕ

Система активной воздушной заслонки может быть активирована независимо от состояния автомобиля (парковка, движение, зарядка и т. д.)

Вспомогательная функция предотвращения лобового столкновения (FCA) (при наличии)

Основные функции



Функция «Forward Collision-Avoidance Assist» (Вспомогательная функция предотвращения лобового столкновения) помогает обнаруживать и отслеживать транспортные средства по ходу движения, обнаруживать пешеходов или велосипедистов на проезжей части, а также предупреждает водителя о возможном столкновении с помощью предупреждающего сообщения и звукового оповещения и применения экстренного торможения. Кроме того, если автомобиль оборудован передними угловыми радарными, при вождении на высокой скорости вспомогательная функция предотвращения лобового столкновения помогает отслеживать транспортные средства впереди и на соседних полосах. Если при перестроении в другой ряд возникнет угроза столкновения, вспомогательная функция предотвращения лобового столкновения применит аварийное торможение.

Функция предупреждения при повороте на перекрестке



Функция поворота на перекрестке применяет экстренное торможение, чтобы избежать столкновения со встречным транспортным средством на соседней полосе при повороте на перекрестке налево (левый руль) или направо (правый руль) с включенным сигналом поворота.

Функция предупреждения при пересечении перекрестка (при наличии)

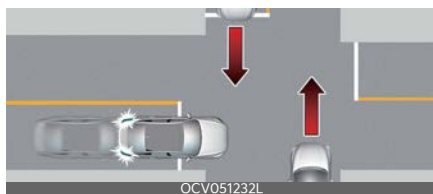

Функция Junction Crossing (Проезд перекрестка) применяет экстренное торможение, чтобы при проезде перекрестка избежать столкновения со встречными транспортными средствами, движущимися слева или справа.

Функция «Lane-Change Oncoming» (Подготовка к перестроению) (при наличии)



[A]: Встречное транспортное средство
Функция подготовки к перестроению помогает предотвратить столкновение со встречным транспортным средством, помогая водителю переместиться в другой ряд.

Функция «Lane-Change Side» (Контроль перестроения) (при наличии)



[A]: Автомобиль справа
Функция контроля перестроения помогает предотвратить столкновение с впереди идущим транспортным средством на соседней полосе, помогая водителю переместиться в другой ряд.

Функция «Evasive Steering Assist» (Помощь в уклонении от столкновения) (при наличии)

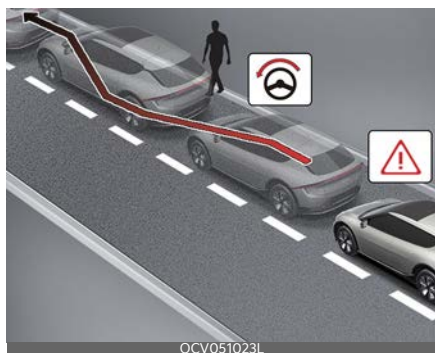

- Помощь в рулевом управлении
Функция Evasive Steering Assist (Помощь в уклонении от столкновения) помогает избежать столкновения с движущимся впереди в той же полосе транспортным средством, пешеходом или велосипедистом. При обнаружении риска столкновения функция помощи в уклонении от столкновения предупреждает водителя и, если водитель начал маневр, чтобы избежать столкновения, помогает водителю в рулевом управлении.
- Помощь в уклонении от столкновения
Функция Evasive Steering Assist (Помощь в уклонении от столкновения) помогает избежать столкновения с движущимся впереди в той же полосе пешеходом или велосипедистом. Если обнаружен риск столкновения и имеется место для маневра, функция помощи в уклонении от столкновения предупреждает водителя и помогает ему в рулевом управлении для того, чтобы избежать столкновения.

Датчик обнаружения

Камера переднего вида



Передний радар



Передний угловой радар (при наличии)



Задний угловой радар (при наличии)



Смотрите точное расположение датчиков обнаружения на иллюстрации выше.

⚠ ПРЕДОСТЕРЕЖЕНИЕ

Для поддержания оптимальных рабочих характеристик датчика обнаружения соблюдайте следующие меры предосторожности:

- Запрещается разбирать датчики обнаружения, а также применять к ним ударное воздействие.
- Если датчик был заменен или отремонтирован, следует проверить автомобиль в специализированной мастерской. Kia рекомендует обратиться к официальному дилеру Kia или партнерской сервисной компании.
- Никогда не размещайте какие-либо вспомогательные принадлежности или наклейки на ветровом стекле и не тонируйте ветровое стекло.
- Крайне важно следить за тем, чтобы на камеру фронтального обзора не попадала вода.
- Запрещено размещать над приборной панелью светоотражающие предметы (например, белую бумагу, зеркало).
- Не размещайте рамку номерного знака или посторонние предметы, например наклейки, пленку или решетки на бампер вблизи крышки фронтального радара.
- Всегда содержите фронтальный радар и его крышку в чистоте и не допускайте наличия на них загрязнений.

Используйте только мягкую ткань для мытья автомобиля. Не распыляйте находящуюся под давлением воду непосредственно на датчик или его крышку.

- Если к радару или рядом с местом его установки будет приложена излишняя сила, функция «Forward Collision-Avoidance Assist» (Вспомогательная функция предотвращения лобового столкновения) может не работать корректно, даже если на приборной панели не появля-

ется предупреждающее сообщение. Следует проверить автомобиль в специализированной мастерской. Kia рекомендует обратиться к официальному дилеру Kia или партнерской сервисной компании.

- Для ремонта поврежденной крышки фронтального радара используйте только оригинальные запчасти. Не наносите краску на крышку фронтального радара.
- Автомобили, оборудованные передним и/или задним угловым радаром
 - Не размещайте рамку с номерным знаком и посторонние предметы (наклейки на бампер, пленку или кенгурятник) рядом с передним или задним угловым радаром.
 - Система может работать некорректно в случае замены бампера, повреждения области вокруг переднего или заднего углового радара или нанесения краски.
 - При наличии прицепа или навесного держателя задний угловой радар или функция «Forward Collision-Avoidance Assist» (Вспомогательная функция предотвращения лобового столкновения) могут работать некорректно.

Настройки «Forward Collision-Avoidance Assist» (Вспомогательная функция предотвращения лобового столкновения)

Настройка функций

Безопасность спереди



A: Помощь при вождении

1 Безопасность спереди

2 Активная помощь

3 Только предупреждение

4 Выкл.

При работающем двигателе выберите **Настройки** → **Автомобиль** → **Помощь при вождении** → **Безопасность спереди** на экране информационно-развлекательной системы для включения или отключения функций.

- **Активная помощь:** вспомогательная функция предотвращения лобового столкновения предупредит водителя с помощью сообщения, звукового сигнала или вибрации рулевого колеса в зависимости от уровня риска столкновения. Кроме того, при возникновении риска столкновения функция помощи при торможении и рулевом управлении (при наличии) помогает предотвратить столкновение.
- **Только предупреждение:** вспомогательная функция предотвращения лобового столкновения предупредит водителя с помощью

сообщения, звукового сигнала или вибрации рулевого колеса в зависимости от уровня риска столкновения. Функция помощи при торможении и рулевым управлением (при наличии) не применяется. При необходимости водитель должен задействовать педаль тормоза или применить рулевое управление.

- **Выкл.:** вспомогательная функция предотвращения лобового столкновения отключится. На приборной панели загорается аварийный сигнал (🚨).

Водитель может видеть статус системы «Forward Collision-Avoidance Assist» (Помощь против столкновения спереди) в меню «Настройки». Если сигнальная лампа (🚨) продолжает гореть, следует проверить автомобиль в специализированной мастерской. Kia рекомендует обратиться к официальному дилеру Kia или партнерской сервисной компании.

Безопасность при пересеченном движении спереди (при наличии)



A: Помощь при вождении

1 Безопасность спереди

2 Fwd. cross-traffic safety

При включенном двигателе выберите **Настройки** → **Автомобиль** → **Помощь при вождении** → **Безопасность спереди** → **Безопасность при**

пересеченном движении спереди на экране информационно-развлекательной системы и включите или выключите функцию «Пересечение перекрестка».

▲ ПРЕДУПРЕЖДЕНИЕ

При повторном запуске двигателя всегда включается вспомогательная функция предотвращения лобового столкновения. Однако, если выбрано значение **Выкл.**, водителю следует быть внимательным и соблюдать правила безопасного управления автомобилем.

▲ ПРЕДОСТЕРЕЖЕНИЕ

- Если выбрано **Только предупреждение**, функция помощи при торможении и рулевом управлении (при наличии) не работает.
- Настройки функции «Безопасность спереди» включают в себя «Основное функционирование», «Поворот на перекрестке», «Подготовка к перестроению», «Контроль перестроения» и «Помощь в уклонении от столкновения» (при наличии).
- Если для функции «Безопасность впереди» выбрано значение **Выкл.**, функция «Пересечение перекрестка» не будет работать даже в случае выбора настройки **Безопасность при пресеченном движении спереди** (при наличии).
- Вибрацию рулевого колеса можно включить или отключить. Выберите или отмените выбор в меню **Настройки → Автомобиль → Помощь при вождении → Тактильное предупреждение** на

экране информационно-развлекательной системы.

* ПРИМЕЧАНИЕ

Функция «Forward Collision-Avoidance Assist» (Вспомогательная функция предотвращения лобового столкновения) отключается при нажатии и удержании кнопки отключения ESC. На приборной панели загорается аварийный сигнал (🚨).

Время генерирования предупреждения

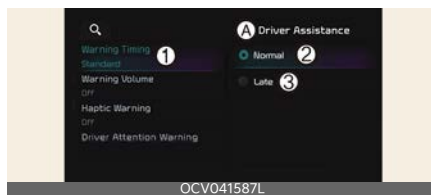

A: **Помощь при вождении**

1 **Время генерирования предупреждения**

2 **Обычный**

3 **Позже**

При включенном двигателе выберите **Настройки → Автомобиль → Помощь при вождении → Таймер предупреждений** на экране информационно-развлекательной системы и настройте первоначальную скорость выдачи предупреждений для вспомогательной функции предотвращения лобового столкновения.

- **Обычный:** используйте в обычных условиях вождения. Если функция слишком чувствительная, измените таймер предупреждений на **Позже**.
- **Позже:** генерирование предупреждений будет происходить позже

Громкость предупреждений



A: Помощь при вождении

1 Громкость предупреждений

2 Максимальный

3 Средний

4 Минимальный

5 Выкл.

При включенном двигателе выберите **Настройки** → **Автомобиль** →

Помощь при вождении → **Громкость предупреждений** на экране информационно-развлекательной системы и настройте и настройте громкость предупреждений для вспомогательной функции предотвращения лобового столкновения, выбрав одно из значений **Высокая**, **Средняя**, **Низкая** или **Выкл.**.

При этом, даже если для системы предотвращения лобового столкновения выбрано значение громкости предупреждений **Выкл.**, звуковой сигнал не будет отключен, и для него будет установлена громкость **Низкая**. Если изменить громкость предупреждения, громкость предупреждения других систем помощи водителю также может измениться.

⚠ ПРЕДОСТЕРЕЖЕНИЕ

- Настройки таймера и громкости предупреждения относятся ко всем функциям системы «Forward Collision-Avoidance Assist» (Вспомогательная функция предотвращения лобового столкновения).

- Даже если для параметра «Таймер предупреждений» выбрано значение **Обычный**, в случае резкого торможения движущегося впереди автомобиля первоначально время срабатывания предупреждения может оказаться не слишком большим.
- Выберите для таймера предупреждений значение **Позже**, если движение на дороге не интенсивное и скорость движения низкая.

* ПРИМЕЧАНИЕ

При повторном запуске двигателя для таймера и громкости предупреждения используются последние настройки.

Работа функции «Forward Collision-Avoidance Assist» (Вспомогательная функция предотвращения лобового столкновения)

Основные функции

Предупреждение и управление

Основная функция системы предотвращения лобового столкновения — оповещение и управление автомобилем в зависимости от уровня столкновения.

- Угроза столкновения
- Аварийное торможение
- Остановка автомобиля и отключение системы управления торможением

Угроза столкновения



А: Угроза столкновения

Чтобы предупредить водителя об опасности столкновения, на приборную панель выводится предупреждающее сообщение, звучит звуковое предупреждение, и рулевое колесо начинает вибрировать.

Предупреждение о лобовом столкновении активируется при следующих условиях.

- Автомобиль: скорость движения вашего автомобиля примерно 10-200 км/ч (6-124 миль/ч)
- Пешеход или велосипедист: скорость движения вашего автомобиля примерно 10-85 км/ч (6-53 миль/ч)

Аварийное торможение



А: Аварийное торможение

Чтобы предупредить водителя о применении аварийного торможения, выводится предупреждающее сообщение «Emergency Braking» (Аварийное торможение), звучит звуковое предупреждение, и рулевое колесо начинает вибрировать. Активируется система помощи при торможении, которая помогает избежать столкно-

вения с автомобилем, пешеходом и велосипедистом.

В следующих условиях в зависимости от цели и уровня риска будет активировано аварийное торможение.

- Автомобиль (слабое торможение): скорость движения вашего автомобиля примерно 10-85 км/ч (6-53 миль/ч)
- Автомобиль (сильное торможение): скорость движения вашего автомобиля примерно 10-85 км/ч (6-53 миль/ч)
- При наличии переднего углового радара функция посчитает, что избежать столкновения не удастся даже при перестроении в другой ряд. Она будет работать при движении автомобиля со скоростью 10-100 км/ч (6-62 миль/ч).
- Диапазон работы функции может снизиться в зависимости от дорожной ситуации перед автомобилем или окружающей обстановки.
- Пешеход или велосипедист: 10~65 км/ч (6~40 миль/ч)

Остановка автомобиля и отключение системы управления торможением



А: Управляйте автомобилем осторожно

При остановке автомобиля из-за экстренного торможения на приборной панели появится предупреждающее сообщение.

Для обеспечения безопасности водитель должен немедленно нажать на педаль тормоза и проверить окружающую обстановку.

- Система управления торможением отключится спустя примерно 2 секунды после остановки автомобиля из-за экстренного торможения.

Функция предупреждения при повороте на перекрестке

Предупреждение и управление

Основная функция предупреждения при повороте на перекрестке — оповещение и управление автомобилем в зависимости от уровня столкновения.

- Угроза столкновения
- Аварийное торможение
- Остановка автомобиля и отключение системы управления торможением

Угроза столкновения



A: Угроза столкновения

Чтобы предупредить водителя об опасности столкновения, на приборную панель выводится предупреждающее сообщение, звучит звуковое предупреждение, и рулевое колесо начинает вибрировать.

Предупреждение о лобовом столкновении активируется при следующих условиях.

- Скорость автомобиля: примерно 10-30 км/ч (6-19 миль/ч)

- Встречное транспортное средство: примерно 30-70 км/ч (19-44 миль/ч)

Аварийное торможение



A: Аварийное торможение

Чтобы предупредить водителя о применении аварийного торможения, выводится предупреждающее сообщение «Emergency Braking» (Аварийное торможение), звучит звуковое предупреждение, и рулевое колесо начинает вибрировать. Активируется система помощи при торможении, которая помогает избежать столкновения с автомобилем.

Система аварийного торможения активируется при следующих условиях.

- Скорость автомобиля: примерно 10-30 км/ч (6-19 миль/ч)
- Встречное транспортное средство: примерно 30-70 км/ч (19-44 миль/ч)

* ПРИМЕЧАНИЕ

Если сиденье водителя находится слева, функция «Junction Turning» (Поворот на перекрестке) работает, только когда водитель поворачивает влево. Если сиденье водителя находится справа, функция работает, только если водитель поворачивает вправо.

Остановка автомобиля и отключение системы управления торможением



A: Управляйте автомобилем осторожно

При остановке автомобиля из-за экстренного торможения на приборной панели появится предупреждающее сообщение.

Для обеспечения безопасности водитель должен немедленно нажать на педаль тормоза и проверить окружающую обстановку.

- Система управления торможением отключится спустя примерно 2 секунды после остановки автомобиля из-за экстренного торможения.

Функция предупреждения при пересечении перекрестка (при наличии)

Предупреждение и управление

Основная функция предупреждения при пересечении перекрестка — оповещение и управление автомобилем в зависимости от уровня столкновения.

- Угроза столкновения
- Аварийное торможение
- Остановка автомобиля и отключение системы управления торможением

Угроза столкновения



A: Угроза столкновения

Чтобы предупредить водителя об опасности столкновения, на приборную панель выводится предупреждающее сообщение, звучит звуковое предупреждение, и рулевое колесо начинает вибрировать.

Предупреждение о лобовом столкновении активируется при следующих условиях.

- Скорость автомобиля: примерно 10-30 км/ч (6-19 миль/ч)
- Скорость транспортного средства на перекрестке: примерно 10-60 км/ч (6-37 миль/ч)

Аварийное торможение





А: Аварийное торможение

Чтобы предупредить водителя о применении аварийного торможения, выводится предупреждающее сообщение «Emergency Braking» (Аварийное торможение), звучит звуковое предупреждение, и рулевое колесо начинает вибрировать. Активируется система помощи при торможении, которая помогает избежать столкновения с автомобилем.

Система аварийного торможения активируется при следующих условиях.

- Скорость автомобиля: примерно 10-30 км/ч (6-19 миль/ч)
- Скорость транспортного средства на перекрестке: примерно 10-20 км/ч (6-12 миль/ч)

Остановка автомобиля и отключение системы управления торможением

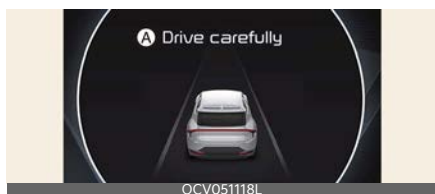

А: Управляйте автомобилем осторожно

При остановке автомобиля после аварийного торможения на приборной панели отобразится сообщение **Управляйте автомобилем осторожно**.

Для обеспечения безопасности водитель должен немедленно нажать на педаль тормоза и проверить окружающую обстановку.

- Система управления торможением отключится спустя примерно 2 секунды после остановки автомобиля из-за экстренного торможения.

⚠ ПРЕДОСТЕРЕЖЕНИЕ

Если угол столкновения с транспортным средством на перекрестке выходит за пределы определенного диапазона, функция предупреждения при пересечении перекрестка «Junction Crossing Warning» может выдать предупреждение и применить управление с задержкой или не сработать.

Функция «Lane-Change Oncoming» (Подготовка к перестроению) (при наличии)

Предупреждение и управление

Основная функция контроля перестроения — оповещение и управление автомобилем в зависимости от уровня столкновения.

- Угроза столкновения
- Автоуправление

Угроза столкновения



А: Угроза столкновения

Чтобы предупредить водителя об опасности столкновения, на прибор-

ную панель выводится предупреждающее сообщение, звучит звуковое предупреждение, и рулевое колесо начинает вибрировать.

Предупреждение о лобовом столкновении активируется при следующих условиях.

- Скорость автомобиля: примерно 40-145 км/ч (25-90 миль/ч)
- Встречное транспортное средство: примерно 10 км/ч (6 миль/ч)
- Относительная скорость: примерно меньше 200 км/ч (124 миль/ч)

Автоуправление



А: Автоуправление

Чтобы предупредить водителя о применении автоуправления, на приборную панель выводится предупреждающее сообщение, звучит звуковое предупреждение, а рулевое колесо начинает вибрировать.

Система автоуправления активируется при следующих условиях.

- Скорость автомобиля: примерно 40-145 км/ч (25-90 миль/ч)
- Встречное транспортное средство: примерно 10 км/ч (6 миль/ч)
- Относительная скорость: примерно меньше 200 км/ч (124 миль/ч)

Функция «Lane-Change Side» (Контроль перестроения) (при наличии)

Предупреждение и управление

Основная функция контроля перестроения — оповещение и управление автомобилем в зависимости от уровня столкновения.

- Угроза столкновения
- Автоуправление

Угроза столкновения



А: Угроза столкновения

Чтобы предупредить водителя об опасности столкновения, на приборную панель выводится предупреждающее сообщение, звучит звуковое предупреждение, а рулевое колесо начинает вибрировать.

Система автоуправления активируется при следующих условиях.

- Скорость автомобиля: 40~145 км/ч (25~90 миль/ч)
- Автомобиль справа: движется

Автоуправление



A: Автоуправление

Чтобы предупредить водителя о применении автоуправления, на приборную панель выводится предупреждающее сообщение, звучит звуковое предупреждение, а рулевое колесо начинает вибрировать.

Система автоуправления активируется при следующих условиях.

- Скорость автомобиля: примерно 40-145 км/ч (25-90 миль/ч)

⚠ ПРЕДОСТЕРЕЖЕНИЕ

Функция контроля перестроения не будет работать, если движущееся навстречу транспортное средство остановится.

Функция «Evasive Steering Assist» (Помощь в уклонении от столкновения) (при наличии)

Предупреждение и управление

Основная функция контроля перестроения — оповещение и управление автомобилем в зависимости от уровня столкновения.

- Автоуправление

Автоуправление (помощь в рулевом управлении)



A: Автоуправление

Чтобы предупредить водителя о применении автоуправления, на приборную панель выводится предупреждающее сообщение, звучит звуковое предупреждение, а рулевое колесо начинает вибрировать. Если высок риск столкновения с движущимся впереди транспортным средством, пешеходом или велосипедистом, включается функция помощи в управлении, которая помогает водителю, начавшему маневр, предотвратить столкновение.

Система автоуправления активируется при следующих условиях.

- Скорость автомобиля: 40~85 км/ч (25~53 миль/ч)

Автоуправление (помощь в уклонении от столкновения)





А: Автоуправление

Чтобы предупредить водителя о применении автоуправления, на приборную панель выводится предупреждающее сообщение, звучит звуковое предупреждение, а рулевое колесо начинает вибрировать. Если высок риск столкновения с движущимся впереди пешеходом или велосипедистом и скорость автомобиля для включения аварийного торможения находится в рамках рабочего диапазона, включается функция помощи в управлении, которая помогает предотвратить столкновение, если на полосе достаточно места.

Система автоуправления активируется при следующих условиях.

- Скорость автомобиля: 65~75 км/ч (40~47 миль/ч)

⚠ ПРЕДОСТЕРЕЖЕНИЕ

- При работе автоуправления рулевое колесо может автоматически поворачиваться.
- Автоуправление отключается автоматически, если факторы риска исчезают. При необходимости водитель должен осуществлять рулевое управление автомобилем.
- Если водитель очень сильно удерживает рулевое колесо или поворачивает его в противоположном направлении, система помощи в рулевом управлении может не сработать или отключиться в процессе работы.

- Система, осуществляющая помощь в рулевом управлении для предотвращения столкновения с транспортным средством, пешеходом или велосипедистом, будет отключена, если ожидается столкновение с объектом (автомобилем, пешеходом или велосипедистом).
- Функция помощи в уклонении от столкновения может не работать, если на полосе недостаточно места, чтобы избежать столкновения.

* ПРИМЕЧАНИЕ

Подробнее о предупреждающих сообщениях см. предупреждения о столкновении в разделе «Основные функции» "Угроза столкновения" на странице 6-53.

* ПРИМЕЧАНИЕ

Отображаемые изображения или цвета могут отличаться в зависимости от технических характеристики комбинации приборов или темы.

⚠ ПРЕДУПРЕЖДЕНИЕ

- Для вашей безопасности измените настройки после парковки автомобиля в безопасном месте.
- Если выбрать **Активная помощь** или **Только предупреждение** и выключить систему электронного контроля устойчивости, нажав и удерживая кнопку отключения системы электронного контроля устойчивости, вспомогательная функция предотвращения лобового столкновения автоматически отключится. После этого функцию предотвращения лобового столкновения

- вения невозможно будет настроить через меню «Настройки», а на панели будет включен световой индикатор (🚗) (это нормальное явление). Если система ESC включена с помощью повторного нажатия кнопки отключения ESC, для вспомогательной функции предотвращения лобового столкновения будут использоваться последние настройки. «Forward Collision-Avoidance Assist» (Вспомогательная функция предотвращения лобового столкновения) срабатывает не во всех ситуациях и не в состоянии предотвратить все столкновения.
- Водитель несет ответственность за управление автомобилем. Не полагайтесь исключительно на вспомогательную функцию предотвращения лобового столкновения. Сохраняйте безопасную дистанцию торможения и при необходимости нажимайте на педаль тормоза для снижения скорости движения или остановки автомобиля.
 - Запрещается преднамеренно проверять работу вспомогательной системы предотвращения лобового столкновения на людях, предметах и т. п. Это может привести к серьезным травмам или смерти.
 - Функция «Forward Collision-Avoidance Assist» (Вспомогательная функция предотвращения лобового столкновения) может не работать, если водитель нажимает на педаль тормоза, чтобы избежать столкновения.
 - В зависимости от дорожных условий и манеры управления автомобилем, система «Forward Collision-

Avoidance Assist» (Предотвращение лобового столкновения) может вырабатывать предупреждение для водителя с задержкой или не вырабатывать его вовсе.

- При работающей системе «Forward Collision-Avoidance Assist» (Предотвращение лобового столкновения) автомобиль может резко остановиться, что может привести к травмированию пассажиров и перемещению незакрепленных вещей. Всегда пристегивайте ремень безопасности и закрепляйте вещи.
- Если на экране отображается предупреждение либо звучит звуковой сигнал любой другой системы, предупреждение вспомогательной функции предотвращения лобового столкновения может не отображаться на экране, а ее звуковой сигнал может не звучать.
- Звуковое предупреждение вспомогательной функции предотвращения лобового столкновения можно не услышать в шумной обстановке.
- В зависимости от дорожных условий и ситуации система помощи по предотвращению переднего столкновения (Forward Collision-Avoidance Assist) может отключаться, работать некорректно или включаться без необходимости.

ПРЕДУПРЕЖДЕНИЕ

- Даже если имеются какие-либо проблемы с системой предотвращения лобового столкновения, основная тормозная система автомобиля будет работать нормально.
- При экстренном торможении функция управления торможением

системы «Forward Collision-Avoidance Assist» (Вспомогательная функция предотвращения лобового столкновения) автоматически отключится, если водитель сильно нажмет на педаль газа или резко повернет рулевое колесо.

⚠ ПРЕДОСТЕРЕЖЕНИЕ

- В зависимости от состояния автомобиля, пешехода и велосипедиста перед вами, а также окружающей обстановки, рабочий диапазон скорости для функции «Forward Collision-Avoidance Assist» (Вспомогательная функция предотвращения лобового столкновения) может сместиться в сторону снижения скорости. Вспомогательная функция предотвращения лобового столкновения может только выдавать предупреждения или может не работать.
- «Forward Collision-Avoidance Assist» (Вспомогательная функция предотвращения лобового столкновения) срабатывает в определенных условиях, оценивая уровень риска на основе состояния встречного транспортного средства, направления движения, скорости и окружающей обстановки.
- Если существует вероятность столкновения с соседним автомобилем, функции «Lane-Change Oncoming» (Подготовка к перестроению), «Lane-Change Side» (Контроль перестроения) и «Evasive Steering Assist» (Помощь в уклонении от столкновения) работают только в режиме предупреждения. (при наличии)

*** ПРИМЕЧАНИЕ**

Если возникает угроза столкновения и примененного водителем торможения недостаточно, функция «Forward Collision-Avoidance Assist» (Вспомогательная функция предотвращения лобового столкновения) может применить дополнительное торможение.

Неисправности и ограничения функции «Forward Collision-Avoidance Assist» (Вспомогательная функция предотвращения лобового столкновения)

Неисправность системы предотвращения лобового столкновения

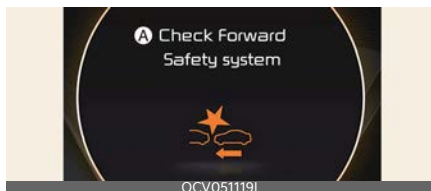

A: Проверьте систему обеспечения безопасности спереди

Если вспомогательная функция предотвращения лобового столкновения не работает надлежащим образом, на приборной панели будет выведено предупреждающее сообщение и загорятся сигнальные лампы (⚠) и (⚠). Kia рекомендует обратиться к официальному дилеру Kia или партнерской сервисной компании.

Отключение функции «Forward Collision-Avoidance Assist» (Вспомогательная функция пре-

дотвращения лобового столкновения)

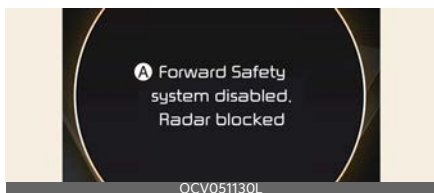

A: Система обеспечения безопасности спереди выключена. Радар заблокирован



A: Система обеспечения безопасности спереди выключена. Камера в затемненном состоянии

Если лобовое стекло, где расположена камера фронтального обзора, крышка фронтального радара, бампер или датчик засыпаны снегом или залиты дождем, качество обнаружения может снизиться или привести к временному ограничению работы или отключению функции «Forward Collision-Avoidance Assist» (Вспомогательная функция предотвращения лобового столкновения).

Если это произойдет, на приборной панели появится предупреждающее сообщение и загорятся сигнальные лампы (☀️) и (⚠️).

Функция «Forward Collision-Avoidance Assist» (Вспомогательная функция предотвращения лобового столкновения) возобновит свою работу в нормальном режиме после удаления

снега, дождевых капель и загрязнений.

Если после их удаления (а также прицепа, крепления для велосипеда и т. д. с заднего бампера) нормальная работа вспомогательной функции предотвращения лобового столкновения не восстанавливается, рекомендуется проверить автомобиль в специализированной мастерской. Kia рекомендует обратиться к официальному дилеру Kia или партнерской сервисной компании.

⚠️ ПРЕДУПРЕЖДЕНИЕ

- Даже если на приборной панели не появляется предупреждающее сообщение, функция «Forward Collision-Avoidance Assist» (Вспомогательная функция предотвращения лобового столкновения) может не работать надлежащим образом.
- Вспомогательная функция предотвращения лобового столкновения может работать неправильно на участках (например, пересеченная местность), на которых после запуска двигателя не обнаруживается ни один объект.

Ограничения «Forward Collision-Avoidance Assist» (Вспомогательная функция предотвращения лобового столкновения)

Функция «Forward Collision-Avoidance Assist» (Вспомогательная функция предотвращения лобового столкновения) может работать неправильно или непредсказуемо в указанных ниже обстоятельствах:

- Датчик обнаружения либо область вокруг него загрязнена либо повреждена
- Температура в месте установки камеры переднего вида слишком высокая или слишком низкая из-за характеристик внешней среды
- Объектив камеры закрыт из-за тонированного, покрытого пленкой или снабженного покрытием лобового стекла, поврежденного стекла или прилипшего к стеклу постороннего предмета (наклейки, насекомого и т.п.).
- Наличие на лобовом стекле остатков влаги или льда
- Постоянно распыляется жидкость стеклоомывателя, либо включен стеклоочиститель
- Движение в сильный дождь или в плотном тумане
- Обзор перед камерой фронтального обзора затруднен из-за яркого солнечного света
- Свет от уличных фонарей или от встречного автомобиля отражается на влажной поверхности дороги, например, от луж
- На приборной панели расположен какой-то предмет
- Автомобиль буксируют
- Вокруг слишком ярко
- Вокруг слишком темно, например в туннеле и т.п.
- Яркость освещения резко меняется, например при въезде в туннель или при выезде из туннеля
- Яркость освещения низкая, а основные фары выключены либо слабо горят
- Движение через пар, дым или тень
- Обнаружена только часть транспортного средства, велосипедиста или пешехода
- Транспортное средство впереди является автобусом, тяжелым грузовым автомобилем, грузовым автомобилем с багажом нестандартной формы, трейлером и т.п.
- Движущееся впереди транспортное средство не имеет задних фонарей, задние фонари установлены в нестандартном положении и т.п.
- Низкая освещенность снаружи, а задние фонари не включены или недостаточно яркие
- Задняя часть находящегося впереди автомобиля мала либо автомобиль выглядит необычно, например если автомобиль наклонен, перевернут или повернут боком и т. д.
- Дорожный просвет транспортного средства впереди низкий либо высокий
- Транспортное средство, пешеход или велосипедист внезапно включивается (появляется) перед вами
- Удар или повреждение бампера в месте установки фронтального углового радара или смещение фронтального радара
- Температура в месте установки фронтального радара слишком высокая или слишком низкая
- Движение через туннель или по металлическому мосту
- Автомобиль проезжает через пустынную область с редкими транспортными средствами либо постройками (например, пустыню, луг, окраину)

- Автомобиль передвигается в местах, где имеются металлические предметы, например строительные площадки, железная дорога и т.п.
- Близко к автомобилю расположен предмет, отбивающий сильный свет на передний радар, например ограждение, другое транспортное средство и т. п.
- Велосипедист впереди передвигается на велосипеде, сделанном из материала, не отражающего сигнал фронтального радара
- Движущееся впереди транспортное средство обнаружено поздно
- Между вашим автомобилем и транспортным средством впереди внезапно возникает препятствие
- Транспортное средство впереди резко перестраивается либо внезапно снижает скорость
- Движущееся впереди транспортное средство перекошено
- Транспортное средство впереди перемещается слишком быстро или слишком медленно
- Транспортное средство впереди поворачивает в противоположном направлении от вашего автомобиля, чтобы избежать столкновения
- Ваш автомобиль медленно изменяет полосу движения, когда впереди движется транспортное средство
- Снег на поверхности транспортного средства впереди
- Вы съехали с полосы либо вернулись на нее
- Неравномерное вождение

- Вы находитесь на перекрестке с круговым движением, а другого автомобиля не видно
- Вы постоянно ведете автомобиль по кругу
- У транспортного средства впереди необычная форма
- Транспортное средство впереди едет по подъему или по спуску
- Пешеход или велосипедист не полностью распознается, например, если он наклоняется или идет не в полностью вертикальном положении
- Пешеход или велосипедист одет в одежду, которая затрудняет его обнаружение
- Пешеход или велосипедист впереди вас движется очень быстро

На иллюстрации выше показано изображение, которое камера фронтального обзора и передний радар определяют как транспортное средство, пешехода или велосипедиста.



- Пешеход или велосипедист впереди вас низкого роста либо передвигается пригнувшись
- Пешеход или велосипедист впереди вас не в состоянии передвигаться без специальных средств
- Пешеход или велосипедист впереди вас пересекает направление вашего движения
- Впереди большая группа пешеходов или велосипедистов

- Пешеход, велосипедист или мотоциклист носит одежду, которая легко сливается с фоном, что затрудняет его распознавание системой обнаружения камеры
- Пешехода или велосипедиста сложно распознать, так как он сливается с объектами похожей формы
- Вы приближаетесь к перекрестку возле пешехода, велосипедиста, светофора, зданий и т. п.
- Движение на парковке
- Движение на платных дорогах, через строительную площадку, немошенную дорогу, частично мощенную дорогу, неровную дорогу, ямы на дороге и т. п.
- Движение на склон либо со склона, по извилистой дороге и т. п.
- Движение по дороге с растущими на обочине деревьями или с уличными фонарями
- Неблагоприятные дорожные условия вызывают чрезмерную вибрацию автомобиля во время движения
- Высота автомобиля меняется вследствие большой загрузки, неправильного давления в шинах и т. п.
- Движение по узкой автодороге, сильно заросшей по сторонам деревьями или травой
- Электромагнитные помехи, например при движении в зоне с сильными радиоволнами либо электрическим шумом

Функция пересечения перекрестка, подготовки к перестроению, контроля

перестроения и помощи в уклонении от столкновения (при наличии)

- Температура в месте установки переднего или заднего углового радара слишком высокая или слишком низкая
- Рядом с задним угловым радаром установлен прицеп или крепление для велосипеда
- Передний или задний угловой радар залеглен снегом, грязью, залит дождем и т.д.
- На бампере в месте установки заднего радара находятся посторонние предметы (наклейка, кенгурятник, крепление для велосипеда и т. п.)
- Удар или повреждение бампера в месте установки переднего или заднего углового радара или смещение радара
- Передний или задний угловой радар заблокирован другим автомобилем, стеной или колонной
- Движение по развязке автострады (или шоссе)
- Движение по дороге, на которой ограждение или стена имеют двойную конструкцию
- Позади вашего автомобиля на небольшом расстоянии движется другой автомобиль, либо другие автомобили проезжают мимо вас в непосредственной близости
- Скорость другого транспортного средства очень высока, и оно проезжает возле вас слишком быстро
- Ваш автомобиль обгоняет другое транспортное средство

- Ваш автомобиль тронулся одновременно с находящимся рядом автомобилем и ускорился
- Перемещение транспортного средства с соседней полосы на две полосы от вашего автомобиля или перемещение транспортного средства, находящегося на две полосы от вашего автомобиля, на соседнюю полосу
- Обнаружен мотоцикл или велосипед
- Обнаружено транспортное средство, например прицеп-платформа
- Обнаружено большое транспортное средство, например автобус или грузовой автомобиль
- Обнаружен небольшой движущийся объект, такой как пешеход, животное, тележка для покупок или детская коляска
- Обнаружено низкое транспортное средство, например спортивный автомобиль
- Полоса движения слабо заметна из-за дождя, снега, пыли, песка, масла, луж и т. п.
- Цвет дорожной разметки не отличается от цвета самой дороги
- На дороге рядом с разметкой полосы есть разметка, которая похожа на разметку полосы
- Тень на разметке от разделительной полосы, деревьев, ограждения, шумовых барьеров и др.
- Увеличение или уменьшение количества полос движения или пересечения линий разметки
- на дорогу нанесено два и более варианта дорожной разметки
- Линии разметки усложняются или разделительные линии сменяются

- какой-либо конструкцией, например участком дорожных работ
- Наличие дополнительной дорожной разметки, например зигзагообразных полос, разметки пешеходного перехода и дорожных знаков
- Внезапное исчезновение полосы движения, например, на перекрестке
- Слишком широкая или слишком узкая полоса движения
- Бордюр или край дороги без обозначенной полосы движения
- Транспортное средство впереди движется одной стороной по разметке полосы движения
- Дистанция до переднего автомобиля очень мала

⚠ ПРЕДУПРЕЖДЕНИЕ

- Движение по извилистой дороге

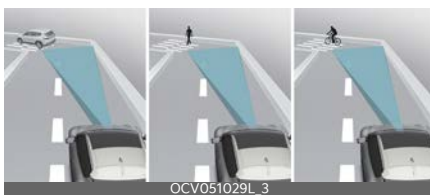

Функция «Forward Collision-Avoidance Assist» (Вспомогательная функция предотвращения лобового столкновения) может не обнаружить другие транспортные средства, пешеходов и велосипедистов, находящихся впереди вас на извилистой дороге, рельеф которой отрицательно влияет на эффективность работы датчиков. Это может привести к отсутствию оповещений и, если требуется, помощи при торможении или рулевом управлении (при наличии).

При движении по извилистой дороге необходимо поддерживать безопасную дистанцию торможения и при необходимости управлять автомобилем и нажимать на педаль тормоза для снижения скорости движения с целью поддержания безопасной дистанции.



«Forward Collision-Avoidance Assist» (Вспомогательная функция предотвращения лобового столкновения) может выявить транспортное средство, пешехода или велосипедиста в соседней полосе или за пределами вашей полосы при движении по извилистой дороге.

Если это произойдет, «Forward Collision-Avoidance Assist» (Вспомогательная функция предотвращения лобового столкновения) не всегда может выдавать предупреждение водителю и применять торможение или автоуправление (при наличии). Постоянно следите за условиями дорожного движения вокруг автомобиля.

- Движение на спусках и подъемах



«Forward Collision-Avoidance Assist» (Вспомогательная функция предотвращения лобового столкновения)

может не обнаружить другие транспортные средства, пешеходов и велосипедистов, находящихся впереди вас на подъеме или спуске, рельеф которых отрицательно влияет на эффективность работы датчиков.

Это может привести к ложным оповещениям, ненужной помощи при торможении или рулевом управлении (при наличии данных функций) либо к отсутствию необходимых оповещений и, если требуется, помощи при торможении или рулевом управлении (при наличии данных функций).

Кроме того, автомобиль может резко снизить скорость, если впереди внезапно будет обнаружено транспортное средство, пешеход или велосипедист.

При движении на подъеме или спуске необходимо постоянно следить за дорожной ситуацией и при необходимости использовать педаль тормоза для снижения скорости с целью поддержания безопасной дистанции.

- Смена полосы движения



[A]: ваш автомобиль, [B]: автомобиль, перемещающийся на другую полосу

После перемещения транспортного средства на вашу полосу с соседней полосы оно не будет обнаружено датчиком, пока не окажется в пределах дальности обнаружения датчика. «Forward Collision-Avoidance Assist» (Вспомогательная функция предотвращения лобового столкновения) может не сразу обнаружить транспортное средство, резко меняющее полосу движения. В этом случае необходимо поддерживать безопасную дистанцию торможения и при необходимости управлять автомобилем и нажимать на педаль тормоза для снижения скорости движения с целью поддержания безопасной дистанции.

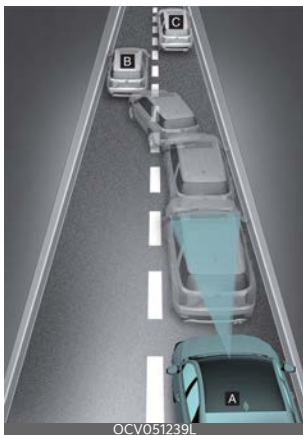

[A]: Ваш автомобиль, [B]: выполняющий маневр автомобиль,
[C]: автомобиль в том же ряду
Если впереди идущий автомобиль перестраивается, функция «Forward Collision-Avoidance Assist» (Вспомогательная функция предотв-

ращения лобового столкновения) может не определить перестроение мгновенно. В этом случае необходимо поддерживать безопасную дистанцию торможения и при необходимости управлять автомобилем и нажимать на педаль тормоза для снижения скорости движения с целью поддержания безопасной дистанции.

- Обнаружение транспортного средства



Если впереди идущий автомобиль имеет груз, выступающий сзади за пределы автомобиля, или если автомобиль имеет высокий дорожный просвет, соблюдайте особую осторожность. Функция «Forward Collision-Avoidance Assist» (Вспомогательная функция предотвращения лобового столкновения) может не обнаружить груз, выходящий за габариты транспортного средства. В этих случаях необходимо поддерживать безопасную дистанцию торможения от крайнего объекта и при необходимости управлять автомобилем и нажимать на педаль тормоза для снижения скорости движения с целью поддержания требуемой дистанции.

⚠ ПРЕДУПРЕЖДЕНИЕ

- В случае буксировки прицепа или другого автомобиля рекомендуется отключить вспомогательную функцию предотвращения лобового столкновения по соображениям безопасности.
- «Forward Collision-Avoidance Assist» (Вспомогательная функция предотвращения лобового столкновения) включается при обнаружении объектов, по форме или характеристикам схожих с автомобилями, пешеходами и велосипедистами.
- Вспомогательная функция предотвращения лобового столкновения не предназначена для обнаружения велосипедов, мотоциклов и небольших объектов, оборудованных колесами, например чемоданов, магазинных тележек или колясок.
- Вспомогательная функция предотвращения лобового столкновения может работать некорректно под воздействием сильных электромагнитных волн.
- Вспомогательная функция предотвращения лобового столкновения не работает первые 15 секунд после запуска автомобиля или инициализации камеры переднего вида.

Система удержания полосы (LKA) (при наличии)

Вспомогательная система удержания на полосе движения предусматривает обнаружение разметки (или обочины дороги) при движении с превышением определенной скорости. Функция удержания на полосе предупреждает водителя, если автомобиль перестраивается без включения сигнала поворота, или автоматически помогает управлять автомобилем, чтобы предотвратить уход с полосы.

Датчик обнаружения

Камера переднего вида



Камера переднего вида используется в качестве датчика обнаружения для определения дорожной разметки (или обочины).

Смотрите точное расположение датчика обнаружения на иллюстрации выше.

⚠ ПРЕДОСТЕРЕЖЕНИЕ

Подробнее о мерах предосторожности при использовании камеры переднего вида см. в разделе "Вспомогательная функция предотвращения лобового столкновения (FCA) (при наличии)" на странице 6-46.

Настройки системы удержания на полосе

Настройка функций

Безопасность движения по полосе



A: Помощь при вождении

1 Безопасность движения по полосе

2 Помощник

3 Только предупреждение

4 Выкл.

При работающем двигателе выберите или отмените выбор в меню **Настройки** → **Автомобиль** → **Помощь при вождении** → **Безопасность движения по полосе** на экране информационно-развлекательной системы для включения или отключения функций.

- **Помощь:** система удержания на полосе автоматически выравнивает руль при обнаружении отклонения от полосы, чтобы предотвратить схождение автомобиля с полосы движения.
- **Только предупреждение:** при обнаружении съезда с полосы движения система удержания на полосе предупредит водителя звуковым сигналом и вибрацией рулевого колеса. Водитель должен осуществлять рулевое управление автомобилем.
- **Выкл.:** система удержания на полосе отключится. На приборной

панели выключится световой индикатор (🚗).

⚠ ПРЕДУПРЕЖДЕНИЕ

- Если выбрано значение **Только предупреждение**, функция управления движением не работает.
- Система «Lane Keeping Assist» (Удержание на полосе) не управляет рулевым колесом, когда автомобиль движется в середине полосы.
- Водитель обязан постоянно следить за окружающей обстановкой и самостоятельно управлять рулевым колесом, если выбрано значение **Выкл.**

Включение/выключение системы удержания на полосе



Кроме Европы, Австралии и России

Чтобы включить систему удержания полосы, при работающем двигателе нажмите и удерживайте нажатой кнопку «Lane Driving Assist» (Автоматическое удержание полосы), расположенную на рулевом колесе. На приборной панели загорится серый световой индикатор (🚗).

Чтобы выключить функцию, еще раз нажмите и удерживайте кнопку.

После повторного запуска двигателя для системы удержания на полосе используются последние настройки.

Для Европы, Австралии и России

При включении двигателя всегда будет включаться система удержания на полосе. На приборной панели загорится серый световой индикатор (LKA).

Чтобы выключить функцию при включенной функции удержания на полосе, нажмите и удерживайте кнопку «Lane Driving Assist» (Автоматическое удержание полосы).

* ПРИМЕЧАНИЕ

- Кратковременным нажатием кнопки «Lane Driving Assist» (Контроль вождения по полосе) можно включать и отключать систему слежения за полосой движения.
- После выключения системы удержания на полосе с помощью кнопки «Помощь при движении по полосе» параметр безопасности движения по полосе изменится на **Выкл.**

Громкость предупреждений



A: Помощь при вождении

- 1 Громкость предупреждений
- 2 Максимальный
- 3 Средний
- 4 Минимальный
- 5 Выкл.

При включенном двигателе выберите **Настройки** → **Автомобиль** → **Помощь при вождении** → **Громкость**

предупреждений на экране информационно-развлекательной системы и настройте и настройте громкость предупреждений для системы удержания на полосе, выбрав одно из значений **Высокая, Средняя, Низкая** или **Выкл.**

При этом, даже если выбрано значение **Выкл.**, звуковой сигнал предупреждения об отсутствии рук на рулевом колесе не отключится. Функция вибрации рулевого колеса также останется включенной, если выбрано значение **Выкл.**

Если изменить громкость предупреждения, громкость предупреждения других функций помощи водителю также может измениться.

Работа системы удержания полосы

Предупреждение и управление

Слева

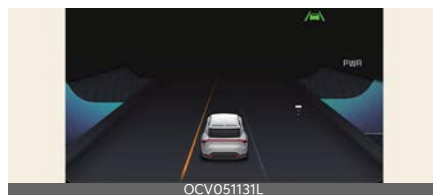

Справа

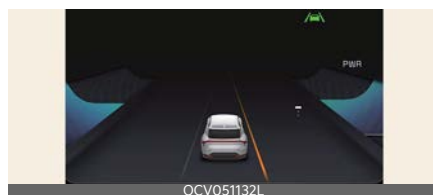

Система удержания на полосе включает подсистему предупреждения о выезде за пределы полосы движения и подсистему для управления автомобилем в пределах полосы.

Система предупреждения о смене полосы движения

- Чтобы предупредить водителя о выезде автомобиля за пределы проецируемой полосы по направлению движения, на приборной панели начнет мигать зеленый () индикатор, будет мигать изображение линий разметки в том направлении, в котором смещается автомобиль, и прозвучит звуковое предупреждение. Кроме того, рулевое колесо начнет вибрировать.
- Скорость автомобиля: 60~200 км/ч (40~120 миль/ч).

Система удержания на полосе

- Чтобы предупредить водителя о выезде автомобиля за пределы проецируемой полосы по направлению движения, на приборной панели начнет мигать зеленый () индикатор, и для удержания автомобиля на полосе в управлении рулевым колесом будут внесены поправки.
- Скорость автомобиля: 60~200 км/ч (40~120 миль/ч).

Предупреждение об отпуске рулевого колеса



A: Держите руки на руле

Если водитель снимет руки с рулевого колеса на несколько секунд, на

панели появится предупреждающее сообщение и прозвучит несколько предупреждающих звуковых сигналов.

⚠ ПРЕДУПРЕЖДЕНИЕ

- Если рулевое колесо удерживается очень сильно или его положение выходит за определенный уровень, система помощи в рулевом управлении может не сработать.
- Система удержания полосы работает не все время. Водитель должен управлять автомобилем с соблюдением мер безопасности и удерживать его в соответствующей полосе движения.
- Предупреждение об отсутствии рук на рулевом колесе может появиться с запозданием, в зависимости от дорожных условий. Во время движения всегда держите руки на руле.
- Если удерживать рулевое колесо очень слабо, система удержания на полосе также будет предупреждать об отсутствии рук на руле, так как может не определить, что водитель держит руки на руле.
- При прикреплении к рулевому колесу разных предметов предупреждения об отпуске руля могут должным образом не работать.

* ПРИМЕЧАНИЕ

- Более подробную информацию о настройке приборной панели см. в разделе "Комбинация приборов" на странице 5-51.
- При обнаружении линий разметки (или обочин дороги) изображение линий разметки на приборной

панели меняет цвет с серого на белый, и включается зеленый  индикатор.

- При обнаружении линий разметки (или обочин дороги) и при включенной функции помощи при смене полосы движения на автомагистрали, изображение линий разметки на приборной панели может поменять цвет на зеленый.

Линия разметки не обнаружена



Обнаружена линия разметки



- Даже если система удержания полосы осуществляет помощь в рулевом управлении, водитель может управлять рулевым колесом.
- Усилие поворота рулевого колеса повышается или понижается, когда рулевое управление поддерживается системой удержания полосы, по сравнению с обычным управлением.

* ПРИМЕЧАНИЕ

Отображаемые изображения или цвета могут отличаться в зависимо-

сти от технических характеристики комбинации приборов или темы.

Ограничения и неисправности системы удержания на полосе

Неисправность системы удержания на полосе

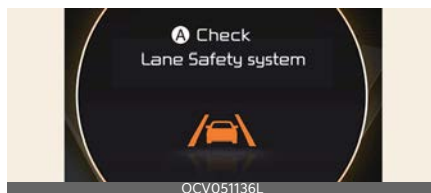

A: Проверьте систему безопасного движения по полосе

Если система удержания на полосе не работает должным образом, на приборной панели появится предупреждающее сообщение и загорится желтый индикатор . В этом случае следует проверить автомобиль в специализированной мастерской. Kia рекомендует обратиться к официальному дилеру Kia или партнерской сервисной компании.

Ограничения системы удержания на полосе

Система удержания автомобиля в полосе движения может не работать в нормальном режиме или работать непредсказуемо при таких обстоятельствах:

- Полоса движения загрязнена или ее сложно обнаружить из-за того, что
 - Линия разметки (или обочина дороги) покрыта дождем, снегом, грязью, маслом и т.д.
 - Цвет дорожной разметки (или обочины дороги) не отличается от цвета самой дороги

- На дороге рядом с разметкой полосы (или обочиной дороги) нанесена разметка, которая похожа на разметку полосы (или обочину дороги)
- Дорожная разметка (или обочина) является нечеткой или повреждена
- Тень на разметке (или обочине) от разделительной полосы, деревьев, ограждения, шумовых барьеров и др.
- Увеличение или уменьшение количества полос движения или пересечения линий разметки
- На дорогу нанесено две и более вариантов разметки полосы (или обочины)
- Разметка полосы (или обочины) является сложной, или ее заменяют конструкции, например в зоне строительства
- Наличие дополнительной дорожной разметки, например зигзагообразных полос, разметки пешеходного перехода и дорожных знаков
- Внезапное исчезновение полосы движения, например, на перекрестке
- Полоса движения (или дорога) слишком широкая или слишком узкая
- Край дороги не имеет обозначенной полосы движения
- Присутствует граничная конструкция автострады, например пункт сбора дорожной пошлины, тротуар, бровка, и т. д.
- Расстояние до впереди идущего автомобиля очень мало, или он перекрывает разметку полосы движения (обочину)

* ПРИМЕЧАНИЕ

Подробнее об ограничениях использовании камеры переднего вида см. в разделе "Вспомогательная функция предотвращения лобового столкновения (FCA) (при наличии)" на странице 6-46.

⚠ ПРЕДУПРЕЖДЕНИЕ

При использовании системы удержания полосы должны соблюдаться указанные ниже меры предосторожности:

- Водитель несет ответственность за безопасное вождение и управление автомобилем. Не полагайтесь исключительно на функцию и избегайте опасного вождения.
- Работа системы удержания полосы может прекращаться или быть некорректной из-за определенных дорожных условий или условий окружающей среды. Всегда будьте осторожны за рулем.
- Если полосы распознаются некорректно, см. раздел «Ограничения системы удержания на полосе».
- В случае буксировки прицепа или другого автомобиля рекомендуется отключить систему удержания полосы по соображениям безопасности.
- Если автомобиль передвигается на большой скорости, управление рулевым колесом не выполняется. При использовании системы удержания полосы водитель всегда должен соблюдать установленные ограничения скорости.
- Если отображается предупреждающее сообщение или звучит звуковой сигнал какой-либо другой

системы, предупреждение функции удержания полосы может не отображаться, а звуковой сигнал не звучать.

- Звуковое предупреждение системы удержания полосы можно не услышать в шумной обстановке.
- Если вы прикрепляете к рулевому колесу какие-либо предметы, система может оказаться не в состоянии помочь в рулевом управлении.
- Система удержания на полосе не работает первые 15 секунд после запуска автомобиля или инициализации камеры переднего вида.
- Система на полосе не работает в следующих случаях:
 - Включен указатель поворота или аварийная сигнализация
 - На момент включения функции или сразу после перестроения автомобиль двигался не по центру полосы движения
 - Активирована система электронного контроля устойчивости (ESC) или управления устойчивостью автомобиля (VSM)
 - Автомобиль выполняет крутой поворот
 - Скорость автомобиля ниже 55 км/ч (35 миль/ч) или выше 210 км/ч (130 миль/ч)
 - Автомобиль резко меняет полосу движения
 - Автомобиль резко тормозит

Вспомогательная система предотвращения столкновения в слепой зоне (BCA) (при наличии)

Вспомогательная система предотвращения столкновения в слепой зоне предназначена для обнаружения и отслеживания приближающихся автомобилей в слепой зоне и предупреждения водителя о возможном столкновении с помощью предупреждающего сообщения и звукового сигнала.

Кроме того, если существует риск столкновения при смене полосы движения или выезде с парковки передним ходом, функция предотвращения столкновения в слепой зоне поможет избежать столкновения, выполнив торможение.



Вспомогательная система предотвращения столкновения в слепой зоне обнаруживает автомобиль в непроглядимой зоне и предупреждает об этом водителя.

⚠ ПРЕДОСТЕРЕЖЕНИЕ

Дальность обнаружения зависит от скорости вашего автомобиля. Тем не менее, даже если автомобиль находится в слепой зоне, функция может не выдать предупреждение при движении на высокой скорости.

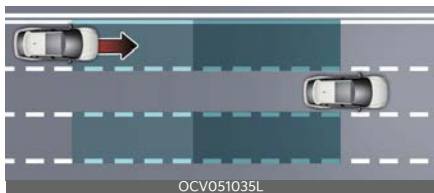

Вспомогательная система предотвращения столкновения в слепой зоне обнаруживает приближающийся на высокой скорости автомобиль в слепой зоне и предупреждает об этом водителя.

⚠ ПРЕДОСТЕРЕЖЕНИЕ

Время выдачи предупреждения зависит от скорости автомобиля, приближающегося на высокой скорости.



Если при перестроении существует риск столкновения с приближающимся транспортным средством в слепой зоне, функция предотвращения столкновения в слепой зоне поможет избежать данного столкновения, определяя полосу движения впереди автомобиля и применяя торможение.



Если функция предотвращения столкновения в слепой зоне считает, что при выезде с парковки передним

ходом существует риск столкновения с приближающимся транспортным средством в слепой зоне, она поможет избежать данного столкновения, применяя торможение.

Датчик обнаружения

Камера переднего вида



Задний угловой радар



Смотрите точное расположение датчиков обнаружения на иллюстрации выше.

⚠ ПРЕДОСТЕРЕЖЕНИЕ

Для поддержания оптимальных рабочих характеристик датчика обнаружения соблюдайте следующие меры предосторожности:

- Запрещается разбирать задний угловой радар или узел радара, а также применять к нему ударное воздействие.
- Если задний угловой датчик или окружающая его область подвергнется удару, система контроля мертвых зон может работать некорректно, хотя предупреждающее сообщение и не появляется на приборной панели. Проверьте

систему в специализированной мастерской. Kia рекомендует обратиться к официальному дилеру Kia или партнерской сервисной компании.

- Если задний угловой радар был заменен или отремонтирован, следует проверить автомобиль в специализированной мастерской. Kia рекомендует обратиться к официальному дилеру Kia или партнерской сервисной компании.
- Для ремонта заднего бампера, на котором расположен задний угловой радар, используйте только оригинальные запчасти.
- Не устанавливайте рамки номерного знака или посторонние предметы, например наклейки, пленку или решетки на бампер вблизи заднего углового радара.
- Вспомогательная система предотвращения столкновения в слепой зоне может работать некорректно в случае замены бампера, повреждения области вокруг заднего углового радара или нанесения краски.
- При наличии прицепа, навесного держателя или другого оборудования задний угловой радар или функция могут работать неправильно.

Подробнее о мерах предосторожности при использовании камеры переднего вида см. в разделе "Вспомогательная функция предотвращения лобового столкновения (FCA) (при наличии)" на странице 6-46.

Настройки вспомогательной системы предотвращения столкновения в слепой зоне

Настройка функций

Контроль слепых зон

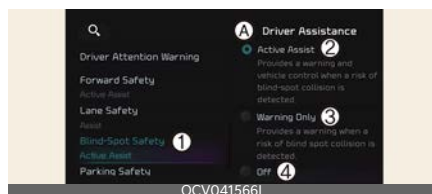

A: Помощь при вождении

1 Контроль слепых зон

2 Активная помощь

3 Только предупреждение

4 Выкл.

При работающем двигателе выберите или отмените выбор в меню **Настройки** → **Автомобиль** → **Помощь при вождении** → **Система контроля слепых зон** на экране информационно-развлекательной системы для включения или отключения функций.

- **Активная помощь:** вспомогательная система предотвращения столкновения в слепой зоне предупредит водителя с помощью сообщения, звукового сигнала и вибрации рулевого колеса, а также активирует управление торможением в зависимости от уровня риска столкновения.
- **Только предупреждение:** вспомогательная система предотвращения столкновения в слепой зоне предупредит водителя с помощью сообщения, звукового сигнала или вибрации рулевого колеса в зависимости от уровня риска столкно-

вения. Управление торможением не применяется.

- **Выкл.:** вспомогательная система предотвращения столкновения в слепой зоне в слепой зоне отключится.

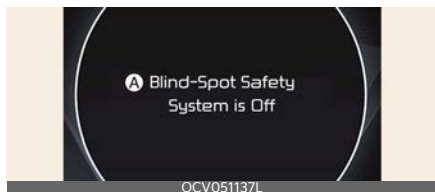

A: Вспомогательная система предотвращения столкновения в слепой зоне отключена

При перезапуске двигателя с выключенной вспомогательной системой предотвращения столкновения в слепой зоне на приборной панели появится сообщение **Вспомогательная система предотвращения столкновения в слепой зоне отключена**.

Если поменять настройку **Выкл.** на **Активная помощь** или **Только предупреждение**, на наружном зеркале заднего вида в течение трех секунд будет мигать сигнальная лампа.

Кроме того, если запустить двигатель, когда вспомогательная система предотвращения столкновения в слепой зоне работает в режиме **Активная помощь** или **Только предупреждение**, индикатор на наружном зеркале заднего вида будет мигать в течение трех секунд.

⚠ ПРЕДУПРЕЖДЕНИЕ

- Если выбран режим **Только предупреждение**, функция помощи в торможении не работает.
- В случае выбора значения **Выкл.** водитель должен внимательно сле-

дить за ситуацией на дороге и соблюдать правила безопасности.

* ПРИМЕЧАНИЕ

После повторного запуска двигателя система предотвращения столкновения в слепой зоне использует последние настройки.

Время генерирования предупреждения

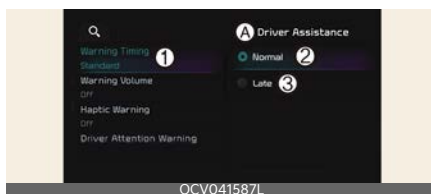

A: Помощь при вождении

1 Время генерирования предупреждения

2 Обычный

3 Позже

При включенном двигателе выберите **Настройки** → **Автомобиль** → **Помощь при вождении** → **Таймер предупреждений** на экране информационно-развлекательной системы и настройте первоначальную скорость выдачи предупреждений для вспомогательной системы предотвращения столкновения в слепой зоне.

Для выбора значений **Обычный** или **Позже** таймера предупреждений.

- **Обычный:** используется при нормальных условиях движения. Если функция слишком чувствительная, измените таймер предупреждений на **Позже**.
- **Позже:** генерирование предупреждений будет происходить позже

Громкость предупреждений



A: **Помощь при вождении**

1 Громкость предупреждений

2 Максимальный

3 Средний

4 Минимальный

5 Выкл.

При включенном двигателе выберите **Настройки** → **Автомобиль** → **Помощь при вождении** → **Громкость предупреждений** на экране информационно-развлекательной системы и настройте и настройте громкость предупреждений для вспомогательной системы предотвращения столкновения в слепой зоне, выбрав одно из значений **Высокая**, **Средняя**, **Низкая** или **Выкл.**

При этом, если для системы выбрано значение громкости предупреждения «Off» (Выкл.), рулевое колесо начнет вибрировать, даже если эта функция была выключена.

Если изменить громкость предупреждения, громкость предупреждения других систем помощи водителю также может измениться.

⚠ ПРЕДОСТЕРЕЖЕНИЕ

- Настройки таймера и громкости предупреждения распространяются на все функции вспомогательной системы предотвращения столкновения в слепой зоне.
- Даже если для таймера предупреждения выбран режим **Обыч-**

ный, в случае быстрого приближения другого транспортного средства время срабатывания первоначального предупреждения может казаться долгим.

- Выберите для таймера предупреждений значение **Позже**, если движение на дороге не интенсивное и скорость движения низкая.

Работа вспомогательной системы предотвращения столкновения в слепой зоне

Предупреждение и управление

Обнаружение автомобилей



- На наружном зеркале заднего вида и проецируемом на лобовое стекло дисплее загорится сигнальная лампа (при наличии).

Вспомогательная система предотвращения столкновения в слепой зоне будет работать при указанных ниже обстоятельствах.

- Скорость автомобиля: 20 км/ч (12 миль/ч)
- Скорость автомобиля в непросматриваемой зоне: выше 10 км/ч (7 миль/ч)

Угроза столкновения

Предупреждение о столкновении срабатывает при включении сигнала поворота для изменения полосы дви-

жения в направлении автомобиля, находящегося в зоне "слепой зоны".

- Если в меню «Настройки» выбран параметр **Только предупреждение**: система предупреждения об опасности столкновения сработает только тогда, когда будет обнаружен автомобиль, приближающийся к полосе в слепой зоне.
- Чтобы предупредить водителя об опасности столкновения, на зеркале бокового вида и проецируемом на лобовое стекло дисплее будет мигать сигнальная лампа (при наличии). Одновременно звучит звуковое предупреждение, и рулевое колесо начнет вибрировать.
- Если сигнал поворота выключен или ваш автомобиль покидает полосу движения, предупреждение об опасности столкновения будет отменено и функция вернется в режим обнаружения автомобиля.

⚠ ПРЕДУПРЕЖДЕНИЕ

- Дальность обнаружения заднего углового радара определяется стандартной шириной дороги, поэтому на узкой дороге функция может обнаруживать другие автомобили на двух соседних полосах и выдавать предупреждение. И наоборот, на широкой дороге функция может не обнаруживать автомобили на соседней полосе и не выдавать предупреждение.
- Если мигают лампы аварийной сигнализации, система предупреждения об опасности столкновения не работает.

* ПРИМЕЧАНИЕ

Если место водителя находится слева, предупреждение о столкновении может появиться при повороте налево. Если место водителя находится справа, предупреждение о столкновении может появиться при повороте направо. Соблюдайте правильную дистанцию с автомобилями, едущими в вашей полосе.

Вспомогательная система предотвращения столкновения (при движении)



A: Аварийное торможение

- Чтобы предупредить водителя об опасности столкновения, на боковом зеркале загорится сигнальная лампа, а на приборной панели появится предупреждающее сообщение. Одновременно звучит звуковое предупреждение, на проецируемом на лобовое стекло дисплее замигает сигнальная лампа (при наличии) и рулевое колесо начнет вибрировать. Чтобы избежать столкновения с транспортным средством в непросматриваемой зоне, применяется система аварийного торможения.
- Вспомогательная система предотвращения столкновения будет работать при указанных ниже обстоятельствах.

- Скорость вашего автомобиля: 60~200 км/ч (40~120 миль/ч)
- Обнаружены обе разметки полосы движения.

▲ ПРЕДУПРЕЖДЕНИЕ

- Вспомогательная система предотвращения столкновения не срабатывает в таких обстоятельствах:
 - ваш автомобиль перестраивается с определенного расстояния;
 - ваш автомобиль не подвергается риску столкновения;
 - рулевое колесо резко повернули;
 - нажата педаль тормоза
 - Работает функция «Forward Collision-Avoidance Assist» (Вспомогательная функция предотвращения лобового столкновения)
- После срабатывания вспомогательной системы предотвращения столкновения в слепой зоне или перестроения в другой ряд вы должны вывести автомобиль на центр полосы. Функция не будет работать, если автомобиль движется не по центру полосы.

Вспомогательная система предотвращения столкновения (при трогании с места)



А: Аварийное торможение

- Чтобы предупредить водителя об опасности столкновения, на наружном зеркале заднего вида загорится сигнальная лампа, а на приборной панели появится предупреждающее сообщение. Одновременно звучит звуковое предупреждение, на проекционном на лобовое стекло дисплее замигает сигнальная лампа (при наличии) и рулевое колесо начнет вибрировать.
- Вспомогательная система предотвращения столкновения в слепой зоне работает, если скорость вашего автомобиля ниже 3 км/ч (2 мили/ч), а скорость автомобиля в слепой зоне выше 5 км/ч (3 мили/ч).
- Чтобы избежать столкновения с транспортным средством в непроглядимой зоне, применяется система аварийного торможения.



А: Управляйте автомобилем осторожно

При остановке автомобиля из-за экстренного торможения на приборной панели появится предупреждающее сообщение. Для обеспечения безопасности водитель должен немедленно нажать на педаль тормоза и проверить окружающую обстановку.

- Система управления торможением отключится спустя примерно 2 секунды после остановки автомобиля из-за экстренного торможения.

⚠ ПРЕДУПРЕЖДЕНИЕ

При использовании вспомогательной системы предотвращения столкновения в слепой зоне соблюдайте указанные ниже меры предосторожности:

- Для вашей безопасности измените настройки системы безопасности в слепой зоне после парковки автомобиля в безопасном месте.
- Если на экране отображается предупреждение либо звучит звуковой сигнал любой другой системы, предупреждение вспомогательной системы предотвращения столкновения в слепой зоне может не отображаться на экране, а ее звуковой сигнал может не звучать.
- Звуковое предупреждение вспомогательной системы предотвращения столкновения в слепой зоне можно не услышать в шумной обстановке.
- Система предотвращения столкновения в слепой зоне может не работать, если водитель применяет тормоз, чтобы избежать столкновения.
- Когда функция «Blind-Spot Collision Avoidance Assist» (Вспомогательная функция предотвращения столкновения в слепой зоне) активна, управление тормозами с помощью данной функции автоматически отключается, когда водитель сильно нажимает педаль газа либо поворачивает руль.
- Если вспомогательная система предотвращения столкновения в слепой зоне активна, автомобиль может резко остановиться, что может привести к травмированию пассажиров и перемещению неза-

крепленных вещей. Всегда пристегивайте ремень безопасности и закрепляйте вещи.

- Даже если имеются какие-либо проблемы с системой предотвращения столкновения в слепой зоне, основная тормозная система автомобиля будет работать нормально.
- Она срабатывает не во всех ситуациях и не в состоянии предотвратить все столкновения.
- В зависимости от дорожных условий и манеры управления автомобилем, вспомогательная система предотвращения столкновения в слепой зоне может подавать предупреждения с задержкой или не подавать их вовсе.
- Водитель должен постоянно осуществлять управление автомобилем. Не полагайтесь на вспомогательную систему предотвращения столкновения в слепой зоне. Поддерживайте безопасную дистанцию торможения, а в случае необходимости нажимайте на педаль тормоза, чтобы снизить скорость движения или остановить автомобиль.

⚠ ПРЕДУПРЕЖДЕНИЕ

- Корректность работы системы управления торможением зависит от состояния системы динамической стабилизации (ESC). Предупреждение останется только, если:
 - Включена сигнальная лампа ESC (электронного контроля устойчивости)
 - Система динамической стабилизации (ESC) выполняет какую-либо функцию

*** ПРИМЕЧАНИЕ**

Отображаемые изображения или цвета могут отличаться в зависимости от технических характеристики комбинации приборов или темы.

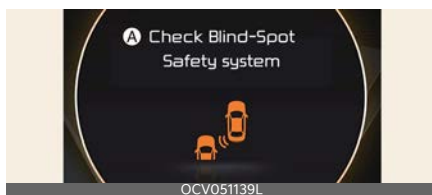
Неисправности и ограничения вспомогательной системы предотвращения столкновения в слепой зоне**Неисправности вспомогательной системы предотвращения столкновения в слепой зоне****A: Проверьте систему безопасности в слепой зоне**

Если вспомогательная система предотвращения столкновения в слепой зоне работает некорректно, на приборной панели на несколько секунд появится предупреждающее сообщение и загорится основной сигнальная лампа (⚠). Рекомендуется проверить систему предотвращения столкновения в слепой зоне в специализированной мастерской. Kia рекомендует обратиться к официальному дилеру Kia или партнерской сервисной компании.

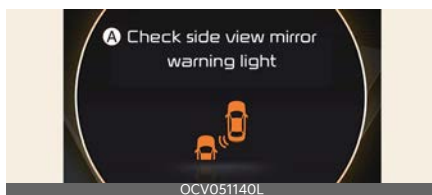
**A: Проверьте световой индикатор на зеркале бокового обзора**

Если световой индикатор на наружном зеркале заднего вида работает неправильно, на приборной панели на несколько секунд появится предупреждающее сообщение и загорится главная сигнальная лампа (⚠). Рекомендуется проверить систему предотвращения столкновения в слепой зоне в специализированной мастерской. Kia рекомендует обратиться к официальному дилеру Kia или партнерской сервисной компании.

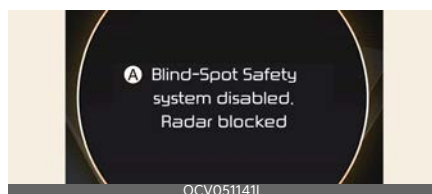
Вспомогательная система предотвращения столкновения в слепой зоне отключается**A: Вспомогательная система предотвращения столкновения в слепой зоне отключена. Радар заблокирован**

Если поверхность заднего бампера рядом с задним угловым радаром или датчиком покрыта каким-либо веществом, например слоем снега или льда, или на автомобиле установлен прицеп либо навесной держатель, возможно ухудшение качества обнаружения объектов, а также временное ограничение функциональности или отключение вспомогательной системы предотвращения столкновения в слепой зоне.

Если это произойдет, на приборной панели появится предупреждающее

сообщение. Однако это не является неисправностью.

После удаления посторонних предметов или прицепа и перезапуска двигателя вспомогательная система предотвращения столкновения в слепой зоне будет работать в нормальном режиме. Всегда содержите ее в чистоте.

Если после удаления заднего крепления для багажа, другого оборудования или посторонних веществ нормальная работа системы предотвращения столкновения в слепой зоне не восстанавливается, рекомендуется проверить автомобиль в специализированной мастерской. Kia рекомендует обратиться к официальному дилеру Kia или партнерской сервисной компании.

ПРЕДУПРЕЖДЕНИЕ

- Даже если на приборной панели не появляется предупреждающее сообщение, вспомогательная система предотвращения столкновения в слепой зоне может не работать надлежащим образом.
- Вспомогательная система предотвращения столкновения в слепой зоне может работать неправильно, если непосредственно после запуска двигателя не удастся обнаружить никакие объекты (например, на открытой местности), или если датчик обнаружения заблокирован посторонними веществами.

ПРЕДОСТЕРЕЖЕНИЕ

Перед установкой прицепа, навесного держателя или аналогичных средств отключите вспомогательную систему предотвращения столкновения в сле-

пой зоне, либо же отцепите прицеп, навесной держатель и аналогичные приспособления для использования данной функции.

Ограничения вспомогательной системы предотвращения столкновения в слепой зоне

Вспомогательная система предотвращения столкновения в слепой зоне будет работать при указанных ниже обстоятельствах:

- При ненастной погоде, такой как сильный дождь, снегопад и др.
- задний угловой датчик залеплен снегом, грязью, залит дождем и т.д.;
- температура в месте установки заднего углового радара слишком высокая или слишком низкая;
- задний угловой радар перекрыт другими автомобилями, колонной, стеной и т.д.
- движение по эстакаде автострады (или автомагистрали) либо через пункт сбора дорожной пошлины.
- Дорожное покрытие (или периферийный грунт) содержит аномальное количество металлических компонентов (возможно вследствие конструкции автострады).
- Рядом с автомобилем присутствуют неподвижные предметы, например шумовые барьеры, ограждения, центральные разделители, ограничительные барьеры, уличное освещение, знаки, туннели, стены и т. п. (в том числе, двойные конструкции)
- Движение по узкой автодороге, сильно заросшей по сторонам деревьями или травой

- Автомобиль проезжает через пустынную область с редкими транспортными средствами либо постройками (например, пустыню, луг, окраину)
 - Движение по мокрой дороге, например через лужи
 - Позади вашего автомобиля на небольшом расстоянии движется другой автомобиль, либо другие автомобили проезжают мимо вас в непосредственной близости
 - Скорость другого транспортного средства очень высока, и оно проезжает возле вас слишком быстро
 - Ваш автомобиль обгоняет другое транспортное средство
 - Ваш автомобиль меняет полосу движения
 - Ваш автомобиль тронулся одновременно с находящимися рядом автомобилем и ускорился
 - Перемещение транспортного средства с соседней полосы на две полосы от вашего автомобиля или перемещение транспортного средства, находящегося на две полосы от вашего автомобиля, на соседнюю полосу
 - Рядом с задним угловым радаром установлен прицеп или крепление для велосипеда
 - На бампере в месте установки заднего радара находятся посторонние предметы (наклейка, крепление для велосипеда и т. п.)
 - Удар или повреждение бампера в месте установки заднего углового радара или смещение радара
 - Высота автомобиля меняется вследствие большой загрузки, неправильного давления в шинах и т. п.
- Система предотвращения столкновения в слепой зоне может работать неправильно или непредсказуемо при обнаружении указанных ниже объектов:
- Обнаружен мотоцикл или велосипед
 - Обнаружено транспортное средство, например прицеп-платформа
 - Обнаружено большое транспортное средство, например автобус или грузовой автомобиль
 - Обнаружено движущееся препятствие, такое как пешеход, животное, тележка для покупок или детская коляска
 - Обнаружено низкое транспортное средство, например спортивный автомобиль
- Система управления торможением может не работать при следующих обстоятельствах:
- автомобиль сильно вибрирует на ухабистой дороге, неровной дороге или на дорожных «заплатах»;
 - движение по скользкой поверхности, на которой имеется снег, лужи, гололед и т. п.;
 - давление в шинах низкое, или шина повреждена;
 - переделан тормоз;
 - автомобиль резко меняет полосу движения.

* ПРИМЕЧАНИЕ

Подробнее об ограничениях при использовании камеры переднего вида см. в разделе "Вспомогательная функция предотвращения лобового столкновения (FCA) (при наличии)" на странице 6-46 и "Система удержания

полосы (LKA) (при наличии)" на странице 6-69.

⚠ ПРЕДУПРЕЖДЕНИЕ

- Движение по извилистой дороге



Вспомогательная система предотвращения столкновения в слепой зоне может работать некорректно при движении по извилистой дороге. Система предотвращения столкновения в слепой зоне не всегда обнаруживает транспортные средства в соседней полосе.

Во время вождения будьте внимательны и следите за дорожными условиями.



Вспомогательная система предотвращения столкновения в слепой зоне может работать некорректно при движении по извилистой дороге. Система предотвращения столкновения в слепой зоне не всегда обнаруживает транспортные средства в той же полосе.

Во время вождения будьте внимательны и следите за дорожными условиями.

- Движение в местах соединения или разделения дорог



Вспомогательная система предотвращения столкновения в слепой зоне может работать некорректно в местах соединения или разделения дорог. Система предотвращения столкновения в слепой зоне не всегда обнаруживает транспортные средства в соседней полосе.

Во время вождения будьте внимательны и следите за дорожными условиями, если разделительная линия сливается или разделяется.

- Движение на спусках и подъемах

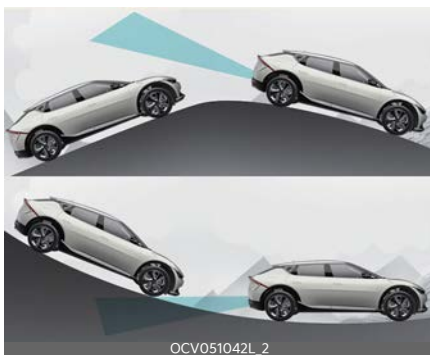

Вспомогательная система предотвращения столкновения в слепой зоне может работать некорректно при движении по склонам. Система предотвращения столкновения в слепой зоне может не обнаружить автомобиль на соседней полосе или неправильно обнаружить землю или здание.

Во время вождения будьте внимательны и следите за дорожными условиями.

- Движение в условиях наличия полос на разной высоте



Вспомогательная система предотвращения столкновения в слепой зоне может работать некорректно при движении в местах, где полосы расположены на разной высоте. Система предотвращения столкновения в слепой зоне может не обнаруживать автомобили, движущиеся по дорогам с разной высотой полос. Во время вождения будьте внимательны и следите за дорожными условиями.

⚠ ПРЕДУПРЕЖДЕНИЕ

- При буксировке прицепа или другого автомобиля обязательно отключите вспомогательную систему предотвращения столкновения в слепой зоне.
- Вспомогательная система предотвращения столкновения в слепой зоне может работать некорректно под воздействием сильных электромагнитных волн.
- Вспомогательная система предотвращения столкновения в слепой зоне может не работать в течение 15 секунд после запуска автомобиля либо во время инициализации камеры переднего вида или задних угловых радаров.

Система контроля безопасного выхода (SEW) (при наличии)

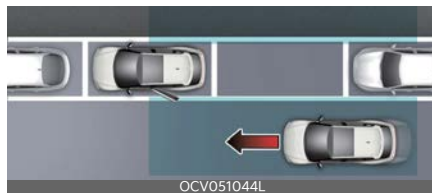

Если после остановки автомобиля и открытия пассажирской двери будет обнаружено приближающееся сзади транспортное средство, система контроля безопасного выхода предупредит водителя с помощью сообщения и звукового сигнала, чтобы предотвратить столкновение.

⚠ ПРЕДОСТЕРЕЖЕНИЕ

Время выдачи предупреждения зависит от скорости приближающегося транспортного средства.

6

Датчик обнаружения

Задний угловой радар



Смотрите точное расположение датчиков обнаружения на иллюстрации выше.

⚠ ПРЕДОСТЕРЕЖЕНИЕ

Подробнее о мерах предосторожности при использовании задних угловых радаров см. в разделе "Вспомогательная система предот-

вращения столкновения в слепой зоне (BCA (при наличии))" на странице 6-75.

Настройки системы контроля безопасного выхода

Настройка функций

Система контроля безопасного выхода

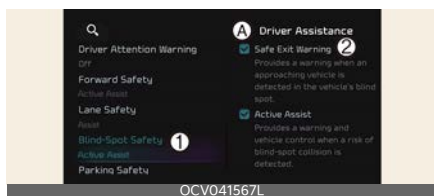

A: Помощь при вождении

1 Контроль слепых зон

2 Система контроля безопасного выхода

При включенном двигателе выберите **Настройки** → **Автомобиль** → **Помощь при вождении** → **Безопасность в слепой зоне** → **Система контроля безопасного выхода** на экране информационно-развлекательной системы, чтобы включить или выключить функцию контроля безопасного выхода.

⚠ ПРЕДУПРЕЖДЕНИЕ

Водителю следует быть внимательным, чтобы избежать непредвиденной и опасной ситуации. Если пункт **Предупреждение системы контроля безопасного выхода** не выбран, система контроля безопасного выхода не будет работать.

* ПРИМЕЧАНИЕ

После перезапуска двигателя для системы контроля безопасного выхода используются последние настройки.

Громкость предупреждений



A: Помощь при вождении

1 Громкость предупреждений

2 Максимальный

3 Средний

4 Минимальный

5 Выкл.

При включенном двигателе выберите **Настройки** → **Автомобиль** → **Помощь при вождении** → **Громкость предупреждений** на экране информационно-развлекательной системы и настройте и настройте громкость предупреждений для системы контроля безопасного выхода, выбрав одно из значений **Высокая**, **Средняя**, **Низкая** или **Выкл.**

При этом, даже если для системы контроля безопасного выхода выбрано значение громкости предупреждения **Выкл.**, звуковой сигнал не будет отключен, и для него будет установлена громкость **Низкая**.

Если изменить громкость предупреждения, громкость предупреждения других систем помощи водителю также может измениться.

⚠ ПРЕДОСТЕРЕЖЕНИЕ

Настройки громкости предупреждения относятся ко всем функциям системы предупреждения о безопасном выходе.

Работа функции контроля безопасного выхода**Предупреждение**

Функция контроля безопасного выхода осуществляет предупреждение с помощью следующих действий.

Предупреждение об угрозе столкновения при выходе из автомобиля**A: Следите за дорожным движением**

- На боковом зеркале будет мигать сигнальная лампа, а на приборной панели появится предупреждающее сообщение, прозвучит звуковой сигнал.
- Система контроля безопасного выхода будет работать в указанных ниже обстоятельствах:
 - Скорость вашего автомобиля: менее 3 км/ч (2 мили/ч)

- Скорость приближающегося сзади транспортного средства: выше 6 км/ч (4 мили/ч)

⚠ ПРЕДУПРЕЖДЕНИЕ

При использовании системы контроля безопасного выхода необходимо принять указанные ниже меры предосторожности:

- Для вашей безопасности измените настройки после парковки автомобиля в безопасном месте.
- Если отображается предупреждающее сообщение или звучит звуковой сигнал какой-либо другой функции, сообщение от функции контроля безопасного выхода может не отображаться, а звуковой сигнал не звучать.
- Звуковое предупреждение системы контроля безопасного выхода можно не услышать в шумной обстановке.
- Система контроля безопасного выхода срабатывает не во всех ситуациях и не в состоянии предотвратить все столкновения.
- Система контроля безопасного выхода может вырабатывать предупреждение для водителя с задержкой или не вырабатывать его вовсе в зависимости от дорожных условий и манеры управления автомобилем. Всегда следите за окружающей обстановкой.
- В случае аварии, возникающей при высадке из автомобиля, ответственность за нее несут водитель и пассажиры. Перед выходом из автомобиля следует обязательно оценить окружающую обстановку.
- Система контроля безопасного выхода не работает, если неис-

правна вспомогательная система предотвращения столкновения в слепой зоне.

- Вспомогательная система предотвращения столкновения в слепой зоне подает предупреждения в следующих случаях:
 - Имеются загрязнения или помехи на датчике системы или в зоне его расположения
 - Вспомогательная система предотвращения столкновения в слепой зоне не подает предупреждений для пассажиров или подает ложные предупреждения

* ПРИМЕЧАНИЕ

- После остановки двигателя система контроля безопасного выхода работает еще в течение 3 минут, но немедленно выключается при блокировке дверей.
- Отображаемые изображения или цвета могут отличаться в зависимости от технических характеристики приборной панели или темы.

Неисправности и ограничения системы контроля безопасного выхода

Неисправности системы контроля безопасного выхода

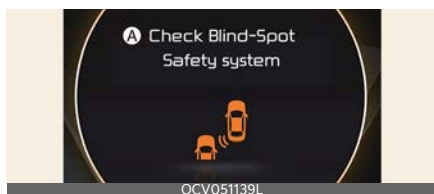

A: Проверьте систему безопасности в слепой зоне

Если система контроля безопасного выхода работает некорректно, на приборной панели на несколько секунд появится предупреждающее сообщение и загорится основной сигнальный индикатор (A). Проверьте систему контроля безопасного выхода в специализированной мастерской. Kia рекомендует обратиться к официальному дилеру Kia или партнерской сервисной компании.

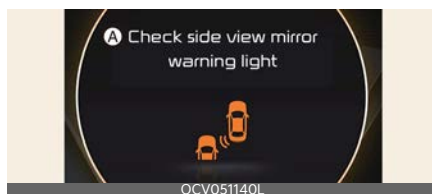

A: Проверьте световой индикатор на зеркале бокового обзора

Если световой индикатор на боковом зеркале работает неправильно, на приборной панели на несколько секунд появится предупреждающее сообщение и загорится основной сигнальный индикатор (A). Проверьте систему контроля безопасного выхода в специализированной мастерской. Kia рекомендует обратиться к официальному дилеру Kia или партнерской сервисной компании.

Отключение системы контроля безопасного выхода

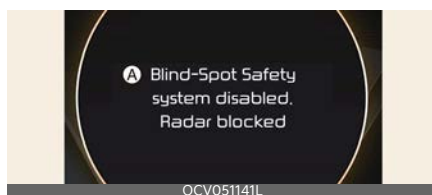

A: Вспомогательная система предотвращения столкновения в слепой зоне отключена. Радар заблокирован

Если поверхность заднего бампера рядом с задним угловым радаром или датчиком покрыта каким-либо веществом, например слоем снега или льда, или на автомобиле установлен прицеп либо навесной держатель, возможно ухудшение качества обнаружения объектов, а также временное ограничение функциональности или отключение системы контроля безопасного выхода.

В этом случае сообщение **Вспомогательная система предотвращения столкновения в слепой зоне отключена. Радар заблокирован** появится на приборной панели.

После удаления посторонних предметов или прицепа и перезапуска двигателя функция контроля безопасного выхода будет работать в нормальном режиме.

Если после их удаления функция контроля безопасного выхода работает некорректно, Kia рекомендует обратиться к официальному дилеру Kia или партнерской сервисной компании.

⚠ ПРЕДУПРЕЖДЕНИЕ

- Даже если на приборной панели не появляется предупреждающее сообщение, функция контроля безопасного выхода может работать некорректно.
- Система контроля безопасного выхода может функционировать некорректно в зоне (например на открытой местности), если какой-либо объект не обнаружен непосредственно после включения дви-

гателя или если датчик обнаружения заблокирован посторонним объектом непосредственно после запуска двигателя.

⚠ ПРЕДОСТЕРЕЖЕНИЕ

Перед установкой трейлера, навесного держателя и т. п. отключите систему контроля безопасного выхода либо же удалите трейлер, навесной держатель и т. п. для использования системы контроля безопасного выхода.

Ограничения системы контроля безопасного выхода

Система контроля безопасного выхода может работать неправильно или непредсказуемо в указанных ниже обстоятельствах.

- Если вы выходите из автомобиля в месте, заросшем высокой травой или деревьями
- Если вы выходите из автомобиля на мокрой дороге
- Слишком высокая или слишком низкая скорость приближающегося транспортного средства

*** ПРИМЕЧАНИЕ**

Подробнее о мерах предосторожности при использовании задних угловых радаров см. в разделе "Вспомогательная система предотвращения столкновения в слепой зоне (BCA) (при наличии)" на странице 6-75.

⚠ ПРЕДУПРЕЖДЕНИЕ

- Система контроля безопасного выхода может работать некоррек-

тно под воздействием сильных электромагнитных волн.

- Система контроля безопасного выхода может не работать в течение 3 секунд после запуска автомобиля или после инициализации задних угловых радаров.

Система безопасной высадки из автомобиля (SEA) (при наличии)

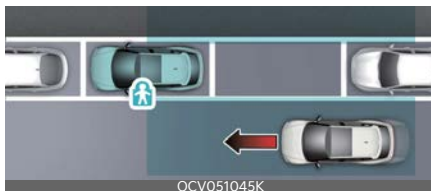

Если после остановки автомобиля и открытия пассажирской двери будет обнаружено приближающееся сзади транспортное средство, система безопасной высадки из автомобиля предупредит водителя с помощью сообщения и звукового сигнала, чтобы предотвратить столкновение.



Кроме того, если будет обнаружено приближающееся сзади транспортное средство, когда устройство блокировки замка для защиты детей находится в положении «LOCK» (Блокировка), блокировка замка для защиты детей не будет снята для предотвращения открытия задних дверей, даже если водитель нажмет кнопку разблокирования.

⚠ ПРЕДОСТЕРЕЖЕНИЕ

Время выдачи предупреждения зависит от скорости приближающегося транспортного средства.

Датчик обнаружения

Задний угловой радар



OCV051025L

Смотрите точное расположение датчиков обнаружения на иллюстрации выше.

⚠ ПРЕДОСТЕРЕЖЕНИЕ

Подробнее о мерах предосторожности при использовании задних угловых радаров см. в разделе "Вспомогательная система предотвращения столкновения в слепой зоне (BCA) (при наличии)" на странице 6-75.

Настройки системы безопасной высадки

Настройка функций

SEA (Safe Exit Assist)

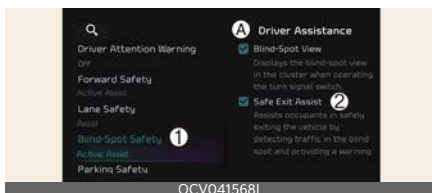

OCV041568L

A: Помощь при вождении

1 Контроль слепых зон

2 SEA (Safe Exit Assist)

При включенном двигателе выберите **Настройки** → **Автомобиль** → **Помощь при вождении** → **Безопасность в слепой зоне** → **Обеспечение безопасного выхода** на экране

информационно-развлекательной системы, чтобы включить или выключить систему обеспечения безопасного выхода.

⚠ ПРЕДУПРЕЖДЕНИЕ

Водителю следует быть внимательным, чтобы избежать непредвиденной и опасной ситуации. Если пункт **Обеспечение безопасного выхода** не выбран, система обеспечения безопасного выхода не будет работать.

* ПРИМЕЧАНИЕ

После перезапуска двигателя для вспомогательной системы контроля безопасной высадки из автомобиля используются последние настройки.

Громкость предупреждений

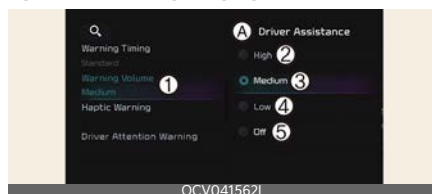

OCV041562L

A: Помощь при вождении

1 Громкость предупреждений

2 Максимальный

3 Средний

4 Минимальный

5 Выкл.

При включенном двигателе выберите **Настройки** → **Автомобиль** → **Помощь при вождении** → **Громкость предупреждений** на экране информационно-развлекательной системы и настройте и настройте громкость предупреждений для системы обеспечения безопасного выхода,

выбрав одно из значений **Высокая**, **Средняя**, «Низкая» или **Выкл.**

При этом, даже если для системы обеспечения безопасного выхода выбрано значение громкости предупреждения **Выкл.**, звуковой сигнал не будет отключен, и для него будет установлена громкость **Низкая**.

Если изменить громкость предупреждения, громкость предупреждения других систем помощи водителю также может измениться.

⚠ ПРЕДОСТЕРЕЖЕНИЕ

Настройки громкости предупреждения относятся ко всем функциям системы контроля безопасного выхода.

Работа системы обеспечения безопасной высадки

Предупреждение и управление

Система контроля безопасной высадки из автомобиля осуществляет предупреждение и управление с помощью следующих действий.

Предупреждение об угрозе столкновения при выходе из автомобиля



A: Следите за дорожным движением

- На боковом зеркале будет мигать сигнальная лампа, а на приборной панели появится предупреждающее сообщение, прозвучит звуковой сигнал.
- Система контроля безопасной высадки из автомобиля будет работать в указанных ниже обстоятельствах:
 - Скорость вашего автомобиля: менее 3 км/ч (2 мили/ч)
 - Скорость приближающегося сзади транспортного средства: выше 6 км/ч (4 мили/ч)

Система контроля безопасного выхода связана с электронным замком для защиты детей

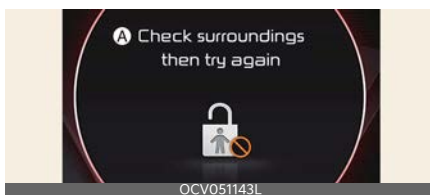

A: Проверьте окружающую обстановку и повторите попытку

- Если будет обнаружено приближающееся сзади транспортное средство при включенной электронной блокировке замка для защиты детей, задние двери нельзя будет разблокировать, даже если водитель попытается сделать это с

помощью кнопки электронной блокировки замка для защиты детей. На наружном зеркале заднего вида загорится сигнальная лампа, а на приборной панели появится предупреждающее сообщение.

- Система контроля безопасной высадки из автомобиля будет работать в указанных ниже обстоятельствах:
 - Скорость вашего автомобиля: менее 3 км/ч (2 мили/ч)
 - Скорость приближающегося сзади транспортного средства: выше 6 км/ч (4 мили/ч)

ПРЕДОСТЕРЕЖЕНИЕ

Если водитель снова нажимает на кнопку электронной блокировки замка для защиты детей (🔒) в течение 10 секунд после появления предупреждающего сообщения, вспомогательная система безопасной высадки из автомобиля считает, что водитель разблокировал дверь, и дверь откроется независимо от приближающихся автомобилей. Электронная блокировка замка для защиты детей будет отключена (индикатор на кнопке погаснет). Всегда следите за окружающей обстановкой перед нажатием на кнопку отключения электронной блокировки замка для защиты детей.

* ПРИМЕЧАНИЕ

Если дверь открывается снаружи, она будет открыта независимо от работы системы безопасной высадки из автомобиля.

ПРЕДУПРЕЖДЕНИЕ

При использовании вспомогательной системы обеспечения безопасной

высадки из автомобиля необходимо принять указанные ниже меры предосторожности:

- Для вашей безопасности измените настройки после парковки автомобиля в безопасном месте.
- Если отображается предупреждающее сообщение или звучит звуковой сигнал какой-либо другой функции, сообщение системы обеспечения безопасной высадки может не отображаться, а звуковой сигнал не звучать.
- Звуковое предупреждение системы безопасной высадки из автомобиля можно не услышать в шумной обстановке.
- Система безопасной высадки из автомобиля срабатывает не во всех ситуациях и не в состоянии предотвратить все столкновения.
- Система безопасной высадки из автомобиля может выработать предупреждение для водителя с задержкой или не выработать его вовсе в зависимости от дорожных условий и манеры управления автомобилем. Всегда следите за окружающей обстановкой.
- В случае аварии, возникающей при высадке из автомобиля, ответственность за нее несут водитель и пассажиры. Перед выходом из автомобиля следует обязательно оценить окружающую обстановку.
- Никогда специально не испытывайте работу системы безопасной высадки из автомобиля. Подобные действия могут привести к серьезным травмам или смерти.
- Система безопасной высадки из автомобиля не работает, если неисправна вспомогательная система

предотвращения столкновения в слепой зоне.

- Вспомогательная система предотвращения столкновения в слепой зоне подает предупреждения в следующих случаях:
 - Имеются загрязнения или помехи на датчике системы или в зоне его расположения
 - Вспомогательная система предотвращения столкновения в слепой зоне не подает предупреждений для пассажиров или подает ложные предупреждения

* ПРИМЕЧАНИЕ

- После остановки двигателя система безопасной высадки работает еще в течение 3 минут, но немедленно выключается при блокировке дверей.
- Отображаемые изображения или цвета могут отличаться в зависимости от технических характеристики приборной панели или темы.

Неисправности и ограничения системы безопасной высадки

Неисправности системы безопасной высадки

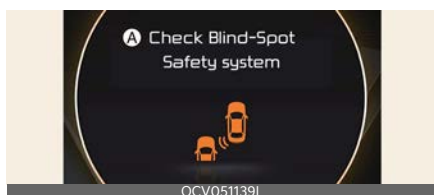

A: Проверьте систему безопасности в слепой зоне

Если система безопасной высадки из автомобиля работает неправильно, на приборной панели появится пре-

дупреждающее сообщение и загорится сигнальная лампа (⚠), система обеспечения безопасного выхода автоматически отключится или ее действие будет ограничено. Проверьте систему безопасной высадки в специализированной мастерской. Kia рекомендует обратиться к официальному дилеру Kia или партнерской сервисной компании.

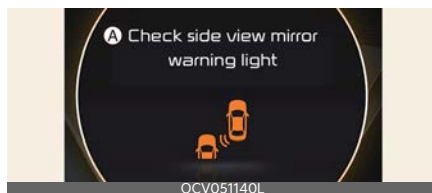

A: Проверьте световой индикатор на зеркале бокового обзора

Если световой индикатор на боковом зеркале работает неправильно, на приборной панели на несколько секунд появится предупреждающее сообщение и загорится основной сигнальный индикатор (⚠). Проверьте систему безопасной высадки в специализированной мастерской. Kia рекомендует обратиться к официальному дилеру Kia или партнерской сервисной компании.

Отключение системы безопасной высадки

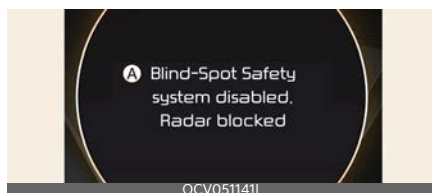

A: Вспомогательная система предотвращения столкновения в слепой

зоне отключена. Радар заблокирован

Если поверхность заднего бампера рядом с задним угловым радаром или датчиком покрыта посторонними веществами, например снегом или дождевой водой, или на автомобиле установлен прицеп либо навесной держатель, может снизиться качество обнаружения объектов. Кроме того, может быть временно ограничена функциональность системы безопасной высадки из автомобиля либо эта система может быть отключена.

В этом случае сообщение **Вспомогательная система предотвращения столкновения в слепой зоне отключена. Радар заблокирован** появится на приборной панели.

После удаления посторонних предметов или прицепа и перезапуска двигателя система обеспечения безопасной высадки будет работать в нормальном режиме.

Если после их удаления функция контроля безопасной высадки работает некорректно, Kia рекомендует обратиться к официальному дилеру Kia или партнерской сервисной компании.

⚠ ПРЕДУПРЕЖДЕНИЕ

- Даже если на приборной панели не отображается предупреждающее сообщение, система безопасной высадки из автомобиля может работать неправильно.
- Система безопасной высадки из автомобиля может функционировать некорректно в зоне (например на открытой местности), если какой-либо объект не обнаружен непосредственно после включения двигателя или если датчик обнару-

жения заблокирован посторонним объектом непосредственно после запуска двигателя.

⚠ ПРЕДОСТЕРЕЖЕНИЕ

Перед сцеплением с прицепом, навесным держателем и другим оборудованием отключите систему безопасной высадки из автомобиля. Чтобы можно было использовать эту систему, отцепите прицеп, снимите навесной держатель и т.д.

Ограничения системы безопасной высадки из автомобиля

Система безопасной высадки из автомобиля может работать неправильно или непредсказуемо в указанных ниже обстоятельствах:

- Если вы выходите из автомобиля в месте, заросшем высокой травой или деревьями
- Если вы выходите из автомобиля на мокрой дороге
- Слишком высокая или слишком низкая скорость приближающегося транспортного средства

*** ПРИМЕЧАНИЕ**

Подробнее об ограничениях при использовании заднего углового радара см. в разделе "Вспомогательная система предотвращения столкновения в слепой зоне (BCA) (при наличии)" на странице 6-75.

⚠ ПРЕДУПРЕЖДЕНИЕ

- Система безопасной высадки из автомобиля может работать неправильно при воздействии сильных электромагнитных волн.

- Система безопасной высадки из автомобиля может не работать в течение 3 секунд после запуска автомобиля или после инициализации задних угловых радаров.

Система ручного контроля за ограничениями скорости (MSLA)



- Индикатор ограничения скорости
- Заданная скорость

В случае необходимости вы можете установить предел скорости.

Если вы превысите установленное ограничение скорости, сработает функция предупреждения (начнет мигать установленное ограничение скорости и раздастся звуковой сигнал), которая не отключится до тех пор, пока скорость автомобиля не вернется к установленному ограничению.

Работа системы ручного контроля ограничения скорости система ручного контроля за ограничениями скорости (MSLA) работа

Установка ограничения скорости

- **Нажмите и удерживайте кнопку «Driving Assist» (Помощь при вождении) на требуемой скорости.



На приборной панели загорится индикатор ограничения скорости (LIMIT).

- Чтобы задать требуемую скорость, нажимайте на кнопку «+» или «-» и отпустите ее по достижении нужного значения. Нажмите на кнопку «+» или «-» и удерживайте ее. Вначале скорость повышается или понижается до ближайшего числа, кратного десяти (пяти для измерения в милях), затем повышается или понижается на 10 км/ч (5 миль/ч).



- Заданное ограничение скорости (1) отображается на приборной панели. Если вы хотите превысить установленное ограничение скорости, нажмите на педаль акселератора за точкой давления, чтобы активировать механизм включения пониженной передачи.

Заданное ограничение скорости начнет мигать и прозвучит звуковой сигнал, пока скорость автомобиля не вернется в допустимые пределы.



* ПРИМЕЧАНИЕ

Если педаль газа не выжать за точку давления, скорость автомобиля не превысит ограничение скорости.

Временная приостановка работы систему ручного контроля ограничения скорости



Нажмите переключатель (II), чтобы временно отключить ограничение скорости. Ограничение скорости будет отключено, но индикатор ограничения скорости (LIMIT) не погаснет.

Возобновление работы системы ручного контроля ограничения скорости



Чтобы возобновить работу системы ручного контроля ограничения скорости после ее приостановки, нажмите переключатель «+», «-» или II.

Если нажать переключатель «+» или «-», система установит скорость движения, указанную на приборной панели.

Если нажать переключатель (II), будет восстановлена предварительно заданная скорость движения.

Отключение системы ручного ограничения скорости движения



Чтобы отключить систему ручного контроля за ограничениями скорости, нажмите кнопку «Driving Assist» (Помощь при вождении) (🚗). Индикатор ограничения скорости (S LIMIT) погаснет.

Когда система ручного контроля за ограничениями скорости не используется, всегда отключайте ее, нажав кнопку «Driving Assist» (Помощь при вождении) (🚗).

⚠ ПРЕДУПРЕЖДЕНИЕ

При использовании системы ручного ограничения скорости должны быть приняты указанные ниже меры:

- Всегда устанавливайте скорость автомобиля в соответствии с ограничением скорости, принятым в конкретной стране.
- Во избежание случайной установки скорости убедитесь, что функция ручного контроля за ограничением скорости отключена, если она не используется. Убедитесь, что индикатор ограничения скорости (S LIMIT) выключен.
- Система ручного ограничения скорости не является заменой навыкам правильного и безопасного вождения. Водитель обязан все время следить за безопасностью при вождении, чтобы избежать

непредвиденной и опасной ситуации. Постоянно следите за дорожными условиями.

* ПРИМЕЧАНИЕ

Отображаемые изображения или цвета могут отличаться в зависимости от технических характеристики комбинации приборов или темы.

Интеллектуальная система контроля ограничения скорости (ISLA) (при наличии)

Интеллектуальная система контроля ограничения скорости движения использует информацию с обнаруженных дорожных знаков и навигационной системы, информирует водителя об ограничениях скорости и дополнительных дорожных знаках на данной дороге. Кроме того, она помогает водителю соблюдать установленный на дороге скоростной режим.

⚠ ПРЕДОСТЕРЕЖЕНИЕ

- Интеллектуальная система предупреждения об ограничении скорости может работать некорректно, если она используется в других странах.
- Для обеспечения правильной работы интеллектуальной системы предупреждения об ограничении скорости следует регулярно обновлять систему навигации.

Датчик обнаружения

Камера переднего вида



Смотрите точное расположение датчика обнаружения на иллюстрации выше.

⚠ ПРЕДОСТЕРЕЖЕНИЕ

Дополнительные меры предосторожности при использовании датчика

камеры см. в разделе "Вспомогательная функция предотвращения лобового столкновения (FCA) (при наличии)" на странице 6-46.

Настройки интеллектуальной системы контроля ограничения скорости

Настройка функций

Ограничение скорости

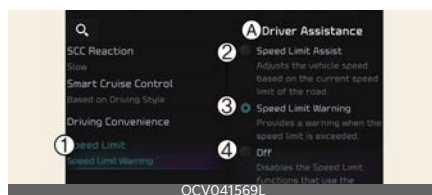

A: Помощь при вождении

- 1 Ограничение скорости
- 2 Вспомогательная система контроля ограничения скорости
- 3 Предупреждение об ограничении скорости
- 4 Выкл.

При включенном двигателе выберите или отмените выбор в меню **Настройки** → **Автомобиль** → **Помощь при вождении** → **Ограничение скорости** → для включения и выключения функций.

- Если выбран пункт **Контроль ограничения скорости**, интеллектуальная система контроля ограничения скорости будет информировать водителя об ограничениях скорости и дополнительных дорожных знаках. Кроме того, интеллектуальная система контроля ограничения скорости будет информировать водителя о необходимости изменения скорости, заданной в системе

ручного ограничения скорости и/или интеллектуального круиз-контроля, с целью соблюдения скоростного режима.

- Если выбран пункт **Предупреждение об ограничении скорости**, интеллектуальная система контроля ограничения скорости будет информировать водителя об ограничении скорости и дополнительных дорожных знаках. Она также будет предупреждать водителя в случае превышения скоростного режима. Скорость, заданная в «Manual Speed Limit Assist» (Система ручного ограничения скорости) или «Smart Cruise Control» (Система интеллектуального круиз-контроля), автоматически не корректируется. Водителю следует вручную корректировать скорость.
- Если выбрано **Выкл.**, интеллектуальная система контроля ограничения скорости отключается.

Погрешность ограничения скорости



A: Помощь при вождении

1 Ограничение скорости

2 Погрешность ограничения скорости (км/ч)

Погрешность ограничения скорости можно изменить при включенном двигателе выбрав **Настройки** → **Автомобиль** → **Помощь при вождении** → **Ограничение скорости** →

Погрешность ограничения скорости. Вспомогательные системы контроля ограничения скорости и предупреждения об ограничении скорости предусматривают применение заданной погрешности ограничения скорости к обнаруженному ограничению скорости.

⚠ ПРЕДУПРЕЖДЕНИЕ

- Для вашей безопасности измените настройки после парковки автомобиля в безопасном месте.
- Вспомогательная система контроля ограничения скорости прибавляет величину погрешности к значению ограничения скорости. Чтобы привести заданную скорость в соответствие с ограничением скорости, установите значение погрешности на **0**.
- Функция предупреждения об ограничении скорости предупреждает водителя, когда скорость движения превышает ограничение скорости с добавленным значением погрешности. Если вы хотите, чтобы функция предупреждения об ограничении скорости выдавала предупреждение сразу после превышения ограничения скорости, установите значение погрешности на **0**.

* ПРИМЕЧАНИЕ

Настройка **Погрешность скорости** не отражается в системе интеллектуального круиз-контроля на основе с навигацией.

Работа интеллектуальной системы контроля ограничения скорости

Предупреждение и управление

Интеллектуальная система контроля ограничения скорости осуществляет контроль движения автомобиля и выдает предупреждения с помощью функций отображения ограничения скорости, уведомления о превышении скорости и изменения заданной скорости.

* ПРИМЕЧАНИЕ

Предупреждение и управление интеллектуальной системы контроля ограничения скорости описаны, исходя из установки погрешности на 0. Подробнее о настройке погрешности см. в разделе "Настройки интеллектуальной системы контроля ограничения скорости" на странице 6-101.

Отображение ограничения скорости



Информация об ограничении скорости отображается на приборной панели.

* ПРИМЕЧАНИЕ

- Если не удастся распознать ограничение скорости на дорожном знаке, появится изображение «---». Если система не распознает

информацию на дорожных знаках, см. раздел «Ограничения интеллектуальной системы контроля ограничения скорости».

- Помимо информации об ограничении скорости интеллектуальная система контроля ограничения скорости предоставляет дополнительные сведения о дорожных знаках. Характер дополнительной информации о дорожных знаках может зависеть от страны.
- Дополнительный знак, отображаемый под значением ограничения скорости, или знак запрета обгона означает условия, при которых необходимо следовать требованиям знаков. Если дополнительный знак не распознан, будет отображаться пустой знак.

Предупреждение о превышении скорости



Если скорость движения превышает отображаемое на экране ограничение скорости, начнет мигать красный индикатор ограничения скорости.

Изменение установленной скорости



Если во время работы системы ручного ограничения скорости или интеллектуального круиз-контроля скоростное ограничение на дороге изменилось, на экране появится стрелка вверх или вниз, информирующая водителя о необходимости изменения установленной скорости. В этом случае водитель может изменить заданную скорость в соответствии со скоростным режимом дороги, используя переключатель «+» или «-» на рулевом колесе.

⚠ ПРЕДУПРЕЖДЕНИЕ

- Если значение погрешности выше **0**, заданная скорость изменится и станет чуть выше ограничения скорости на дороге. Если скорость автомобиля не должна превышать скоростной режим дороги, установите значение погрешности ограничения скорости ниже **0** или установите более низкую скорость с помощью переключателя - на рулевом колесе.
- Даже после изменения заданной скорости в соответствии со ско-

ростным режимом дороги скорость автомобиля может его превышать. При необходимости нажмите на педаль тормоза, чтобы снизить скорость движения.

- Если скоростной режим на дороге ниже 30 км/ч (20 миль/ч), функция изменения заданной скорости не работает.
- В интеллектуальной системе контроля ограничения скорости используются единицы измерения скорости, заданные водителем на приборной панели. Если установленные единицы измерения скорости отличаются от используемых в вашей стране, интеллектуальная система контроля ограничения скорости может работать неправильно.

* ПРИМЕЧАНИЕ

- Подробнее о работе функции ручного ограничения скорости см. в разделе "Система ручного контроля за ограничениями скорости (MSLA)" на странице 6-98.
- Подробнее об использовании интеллектуальной системы круиз-контроля см. в разделе "Интеллектуальный круиз-контроль (SCC) (при наличии)" на странице 6-119.

* ПРИМЕЧАНИЕ

Отображаемые изображения или цвета могут отличаться в зависимости от технических характеристики комбинации приборов или темы.

Неисправности и ограничения интеллектуальной системы контроля ограничения скорости

Неисправности интеллектуальной системы контроля ограничения скорости

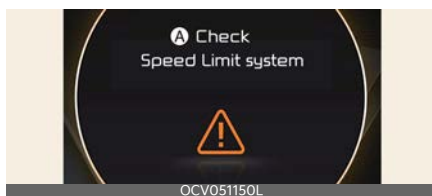

A: Проверьте систему ограничения скорости

Если интеллектуальная система контроля ограничения скорости работает некорректно, на приборной панели на несколько секунд появится предупреждающее сообщение и загорится основной сигнальный индикатор (⚠️). В этом случае рекомендуется проверить работу функции у официального дилера Kia или в партнерской сервисной компании.

Отключение интеллектуальной системы контроля ограничения скорости

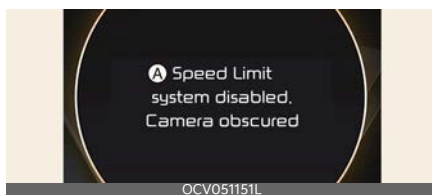

A: Система ограничения скорости отключена. Камера в затемненном состоянии

Если лобовое стекло, на котором расположена камера фронтального обзора, покрыто посторонними веще-

ствами, например засыпано снегом или залито дождем, качество обнаружения может снизиться. Кроме того, это может привести к временному ограничению работоспособности или отключению интеллектуальной системы контроля ограничения скорости.

Если это произойдет, на приборной панели появится предупреждающее сообщение. Функция возобновит свою работу в нормальном режиме после того, как снег, капли воды и загрязнения будут удалены.

Если после удаления посторонних предметов функция «Intelligent Speed Limit Assist» (Интеллектуальная система контроля ограничения скорости) работает некорректно, рекомендуется проверить ее у официального дилера Kia или в партнерской сервисной компании.

* ПРИМЕЧАНИЕ

Даже если на приборной панели не появляется предупреждающее сообщение и не включается предупреждающий световой индикатор, интеллектуальная система контроля ограничения скорости может работать неправильно.

Ограничения интеллектуальной системы контроля ограничения скорости

Интеллектуальная система контроля ограничения скорости может работать неправильно или непредсказуемо в указанных ниже обстоятельствах:

- Дорожный знак загрязнен или неразличим

- Дорожный знак трудно увидеть из-за плохой погоды, например дождя, снега, тумана и т. д.
- Дорожный знак загрязнен или поврежден
- Дорожный знак частично закрыт окружающими предметами или тенью
- Возле дороги, по которой вы движетесь, обнаружен дорожный знак
- Дорожные знаки не соответствуют стандартам
 - Текст или изображение на дорожном знаке отличаются от стандартных
 - Дорожный знак установлен между главной полосой и съездом с дороги или между расходящимися дорогами
 - Вместе со знаком на въезде или выезде с дороги не установлен дорожный знак, действующий при определенных условиях
 - Знак прикреплен к другому транспортному средству
- Расстояние между автомобилем и дорожным знаком слишком большое
- Дорожные знаки светятся
- В качестве ограничения скорости система распознает номера домов и цифры на знаках
- На дороге установлен знак с минимально допустимой скоростью
- Яркость освещения резко меняется, например при въезде в туннель или выезде из него, а также при проезде под мостом
- Ночью или в туннеле не используются фары либо их яркости недостаточно
- Дорожные знаки трудно распознать из-за отражений солнечного света, уличного освещения или транспортных средств, движущихся во встречном направлении
- В данных навигации или GPS есть ошибки.
- Воитель не следует маршруту, проложенному системой навигации.
- Автомобиль движется по дороге, не зарегистрированной в системе навигации.
- Обзор перед камерой фронтального обзора затруднен из-за яркого солнечного света
- Движение по дороге с крутыми или непрерывными поворотами
- Движение через «лежачие полицейские» либо движение вверх и вниз или влево и вправо на крутых склонах
- Автомобиль сильно раскачивается
- В данных навигации или GPS есть ошибка
- Воитель не следует маршруту, проложенному системой навигации
- Движение по недавно открытой дороге

ПРЕДУПРЕЖДЕНИЕ

- Интеллектуальная система контроля ограничения скорости - это вспомогательная функция, которая помогает водителю соблюдать скоростной режим на дороге, однако может некорректно отображать ограничение скорости или контролировать скорость движения.
- Всегда устанавливайте скорость автомобиля в соответствии с огра-

нением скорости, принятым в конкретной стране.

* ПРИМЕЧАНИЕ

Подробнее об ограничениях использовании камеры переднего вида см. в разделе "Вспомогательная функция предотвращения лобового столкновения (FCA) (при наличии)" на странице 6-46.

Система контроля внимания водителя (DAW) (при наличии)

Основные функции

Система контроля внимания следит за уровнем внимания водителя, анализируя его стиль и продолжительность вождения во время движения автомобиля. Функция рекомендует водителю остановиться, если уровень его внимания падает ниже определенного уровня.

Функция контроля отъезда впереди стоящего автомобиля

Функция контроля отъезда впереди стоящего автомобиля сообщает водителю о начале движения впереди стоящего автомобиля.

Датчик обнаружения

Камера переднего вида



Камера переднего вида используется для определения стиля вождения и обнаружения отъезда транспортного средства впереди во время движения автомобиля.

Смотрите точное расположение датчика обнаружения на иллюстрации выше.

⚠ ПРЕДОСТЕРЕЖЕНИЕ

Всегда поддерживайте камеру переднего вида в хорошем состоянии, чтобы обеспечить оптимальные рабочие характеристики системы контроля внимания.

Подробнее о мерах предосторожности при использовании камеры переднего вида см. в разделе "Вспомогательная функция предотвращения лобового столкновения (FCA) (при наличии)" на странице 6-46.

Настройки системы контроля внимания водителя

Настройка функций

Система контроля внимания водителя

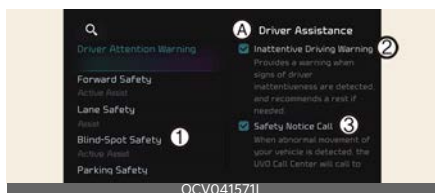

A: Помощь при вождении

1 Система контроля внимания водителя

2 Предупреждение о невнимательном вождении

3 Предупреждение системы безопасности

При работающем двигателе выберите или отмените выбор в меню **Настройки → Автомобиль → Помощь при вождении → Система контроля внимания** на экране информационно-развлекательной системы для включения или отключения функций.

- Предупреждение о невнимательном вождении: Если выбран пункт «Предупреждение о невнимательном вождении», система будет сообщать водителю информацию о его уровне внимания и порекомендует отдых, когда его внимательность упадет ниже определенного уровня.

* ПРИМЕЧАНИЕ

При запуске двигателя всегда включается система предупреждения о невнимательном вождении. (для Европы, Австралии и России)

Впереди идущий автомобиль отъехал

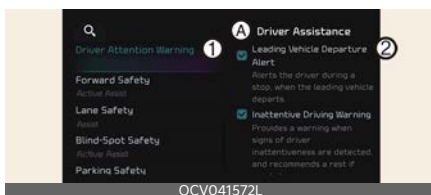

A: Помощь при вождении

1 Система контроля внимания водителя

2 Впереди идущий автомобиль отъехал

Функция контроля отъезда впереди стоящего автомобиля сообщает водителю о начале движения впереди стоящего автомобиля.

Время генерирования предупреждения

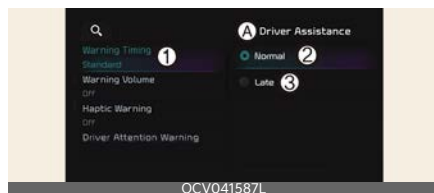

A: Помощь при вождении

- 1 Время генерирования предупреждения
- 2 Обычный
- 3 Позже

При включенном двигателе выберите **Настройки** → **Автомобиль** → **Помощь при вождении** → **Таймер предупреждений** на экране информационно-развлекательной системы и настройте первоначальную скорость выдачи предупреждений для системы контроля внимания.

- **Обычный:** используйте в обычных условиях вождения. Если система контроля внимания слишком чувствительная, измените таймер предупреждений на **Позже**.
- **Позже:** генерирование предупреждений будет происходить позже

* ПРИМЕЧАНИЕ

При изменении таймера предупреждений время выдачи предупреждения других систем помощи водителю может измениться. После перезапуска двигателя для таймера предупреждения о снижении внимания водителя используются последние настройки.

Работа системы контроля внимания водителя

Основные функции

Отображение и предупреждения

Основная функция системы контроля внимания водителя включает:

- Уровень внимания
- Рекомендуем сделать перерыв

Уровень внимания

Отключение функции

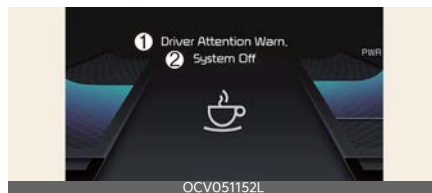

- 1 Контроль внимания вод
- 2 Система выключена

6

Режим ожидания/отключено



- 1 Контроль внимания вод
- 2 Ожидание
- 3 Последний перерыв

Внимательное вождение



- 1 Уровень внимания
- 2 Максимальный
- 3 Последний перерыв

Невнимательное вождение



- 1 Уровень внимания
- 2 Минимальный
- 3 Последний перерыв

Отображается уровень сосредоточенности водителя, оцененный по шкале от 1 до 5. Чем меньше это значение, тем ниже уровень сосредоточенности водителя. Уровень понижается, когда водитель не отдыхает в течение определенного периода времени.

Система контроля внимания водителя (DAW) работает при следующих условиях:

- Скорость автомобиля: приблизительно 0~210 км/ч (0~130 миль/ч).

Если в меню «Настройки» не выбран пункт **Предупреждение о невнимательном вождении**, отображается сообщение **Система отключена**.

Если скорость автомобиля выходит за пределы рабочей скорости, появится сообщение **Режим ожидания**.

Перерыв в вождении

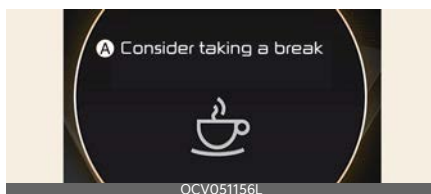

A: Рекомендуем сделать перерыв

Если внимание водителя падает ниже уровня 1, на приборной панели отображается предупреждающее сообщение и выдается звуковой сигнал предупреждения о необходимости перерыва в вождении.

Система контроля внимания не предлагает перерыв, если время вождения не превышает 10 минут или если после последнего перерыва не прошло 10 минут.

⚠ ПРЕДУПРЕЖДЕНИЕ

Для вашей безопасности измените настройки после парковки автомобиля в безопасном месте.

⚠ ПРЕДОСТЕРЕЖЕНИЕ

- Система контроля внимания водителя может предложить перерыв, основываясь на стиле и манере вождения водителя, даже если водитель не чувствует усталости.
- Функция контроля внимания водителя является вспомогательной и не может оценивать внимательность водителя.
- При ощущении усталости водитель должен сделать перерыв, остановив автомобиль в безопасном месте, даже если система контроля внимания водителя не выдает соответствующее предупреждение.

* ПРИМЕЧАНИЕ

- Более подробную информацию о настройке приборной панели см. в разделе "Комбинация приборов" на странице 5-51.
- Система контроля внимания водителя выполняет сброс времени последнего перерыва до значения «00:00» в таких обстоятельствах:
 - Двигатель выключен
 - Водитель отстегивает ремень безопасности и открывает водительскую дверь.
 - если автомобиль находится без движения больше 10 минут.
- Когда водитель сбрасывает систему контроля внимания, для времени последнего отдыха устанавливается значение «00:00», а для уровня внимания водителя - «Высокий».

Функция контроля отъезда впереди стоящего автомобиля



A: Идущий впереди автомобиль отъезжает

Когда впереди стоящий автомобиль начинает движение, функция контроля отъезда впереди стоящего автомобиля оповещает водителя с помощью предупреждающего сообщения на приборной панели и звукового предупреждения.

⚠ ПРЕДУПРЕЖДЕНИЕ

- Если на экране отображается предупреждение или звучит звуковой сигнал любой системы, предупреждение функции контроля отъезда находящегося впереди автомобиля может не отображаться на экране, а звуковой сигнал этой функции может не звучать.
- Водитель несет ответственность за безопасное вождение и управление автомобилем.

⚠ ПРЕДОСТЕРЕЖЕНИЕ

- Функция контроля отъезда впереди стоящего автомобиля является вспомогательной и может не сообщить водителю о начале движения впереди стоящего автомобиля.
- Всегда осматривайте зону перед автомобилем и проверяйте дорожные условия перед тем, как тронуться.

* ПРИМЕЧАНИЕ

Отображаемые изображения или цвета могут отличаться в зависимости от технических характеристики комбинации приборов или темы.

Неисправности и ограничения системы контроля внимания водителя

Неисправности системы контроля внимания водителя (DAW)

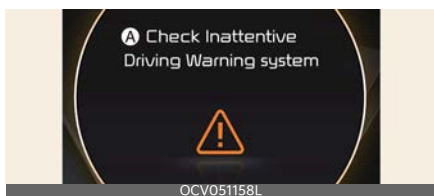

A: Проверьте систему предупреждения о невнимательном вождении

Если система контроля внимания водителя работает некорректно, на приборной панели появится предупреждающее сообщение и включается сигнальная лампа (A). В этом случае следует проверить систему контроля внимания водителя в специализированной мастерской. Kia рекомендует обратиться к официальному дилеру Kia или партнерской сервисной компании.

Ограничения системы контроля внимания водителя

Система контроля внимания водителя может работать неправильно в следующих ситуациях:

- управление автомобилем осуществляется в агрессивной манере;
- автомобиль намеренно часто пересекает полосы движения;
- автомобиль управляется системой помощи водителю, такой как система удержания полосы.

Функция контроля отъезда впереди стоящего автомобиля

- «Подрезание»

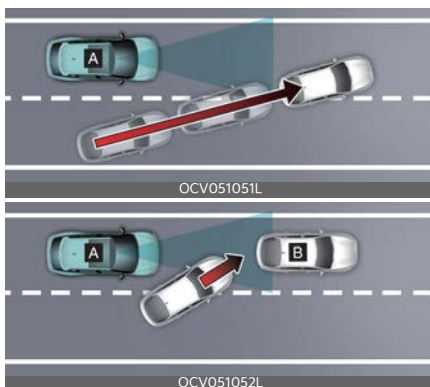

[A]: ваш автомобиль, [B]: автомобиль впереди

Если перед вашим автомобилем вклинивается другое транспортное средство («подрезает»), функция контроля отъезда впереди стоящего автомобиля может работать неправильно.

- впереди идущее транспортное средство резко поворачивает



[A]: ваш автомобиль, [B]: автомобиль впереди

Если впереди идущее транспортное средство выполняет резкий поворот, например поворот налево, направо, разворот и т. п., функция контроля отъезда впереди стоящего автомобиля может работать неправильно.

- Резкий старт впереди стоящего автомобиля



Если впереди стоящий автомобиль резко начинает движение, функция контроля отъезда впереди стоящего автомобиля может работать неправильно.

- Между вами и автомобилем впереди находится пешеход или велосипедист



Если между вами и автомобилем впереди находится пешеход или велосипедист, функция контроля отъезда впереди стоящего автомобиля может работать неправильно.

- На парковке



При отъезде припаркованного рядом с вами автомобиля, функция контроля отъезда впереди стоящего автомобиля может предупредить вас о том, что припаркованный автомобиль начинает движение.

- При движении через пункт сбора дорожной пыли, перекресток и т. п.



При движении через пункт сбора дорожной пыли или через перекресток с большим количеством транспортных средств, а также при движении в местах, где полосы часто соединяются и разделяются, функция контроля отъезда впереди стоящего автомобиля может работать неправильно.

* ПРИМЕЧАНИЕ

Подробнее о мерах предосторожности при использовании камеры переднего вида см. в разделе "Вспомогательная функция предотвращения лобового столкновения (FCA) (при наличии)" на странице 6-46.

Мониторинг слепых зон (BVM) (при наличии)

Левая сторона



Правая сторона



Когда включен сигнал поворота, монитор отображения «слепых зон» отображает на приборной панели заднюю непросматриваемую зону рядом с автомобилем для помощи в безопасной смене полосы движения.

Датчик обнаружения

SVM-камера бокового вида



(камера, расположенная в нижней части зеркала)

Смотрите точное расположение датчиков обнаружения на иллюстрации выше.

Настройки системы мониторинга слепых зон

Отображение слепых зон

При включенном двигателе выберите **Настройки** → **Автомобиль** → **Помощь при вождении** → **Безопасность в слепой зоне** → **Мониторинг слепых зон** на экране информационно-развлекательной системы, чтобы включить или выключить функцию мониторинга слепых зон.

Работа системы мониторинга слепых зон

Рычаг указателя поворота



Система мониторинга слепых зон включается и выключается при включении и выключении сигналов поворота.

Мониторинг слепых зон

Условия работы

- При включении левого или правого сигнала поворота включается изображение на приборной панели.

Условия отключения

Функция «Blind-Spot View Monitor» (Мониторинг слепых зон) выключается при соблюдении следующих условий:

- Сигнал поворота выключен.
- Включена аварийная световая сигнализация.

- На приборной панели отображается другое важное предупреждение.

Неисправности системы мониторинга слепых зон

Если система мониторинга слепых зон работает неправильно, дисплей на приборной панели мерцает или изображение с камеры отображается ненадлежащим образом, рекомендуется проверить систему мониторинга слепых зон в специализированной мастерской. Kia рекомендует обратиться к официальному дилеру Kia или партнерской сервисной компании.

⚠ ПРЕДУПРЕЖДЕНИЕ

- Кажущееся расстояние до объекта приборной панели может отличаться от фактического. Для обеспечения безопасности обязательно оценивайте окружающую обстановку непосредственно.
- В случае попадания на объектив посторонних веществ нормальная работа монитора отображения слепых зон может быть нарушена. Всегда следите за чистотой объектива камеры.

Для очистки объектива не используйте химические растворители, например, сильные поверхностно-активные вещества с содержанием щелочных или летучих органических соединений (бензин, ацетон и т.д.). Они могут повредить объектив камеры.

Круиз-контроль (CC) (при наличии)

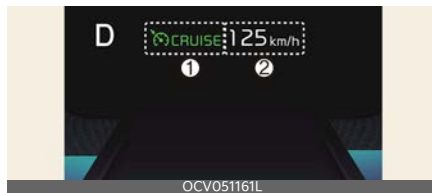

- 1 Индикатор круиз-контроля (Cruise indicator)
- 2 Заданная скорость

Система круиз-контроля позволяет двигаться с постоянной скоростью выше 30 км/ч (20 миль/ч), не нажимая педаль акселератора.

Работа системы круиз-контроля

Установка скорости

1. Увеличьте скорость до желаемой. Скорость должна быть более 30 км/ч (20 миль/ч).



2. Нажмите и удерживайте кнопку «Driving Assist» (Помощь при вождении) (Ⓜ) на требуемой скорости. На приборной панели загорается световой индикатор установленной скорости и системы круиз-контроля (CRUISE).
3. Отпустите педаль акселератора. Скорость автомобиля будет удерживаться на заданном значении, даже если не нажимать педаль акселератора.

* ПРИМЕЧАНИЕ

При движении вверх или вниз на крутом уклоне автомобиль может немного замедляться или ускоряться.

Увеличение заданной скорости



- Нажмите кнопку «+» и сразу же отпустите ее. Установленная скорость увеличивается на 1 км/ч (1 милю/ч) при каждом таком действии.
- Нажмите кнопку «+» и удерживайте ее, следя за значением задаваемой скорости на приборной панели. Вначале установленная скорость повышается до ближайшего числа, кратного десяти (пяти для измерения в милях), затем повышается на 10 км/ч (5 миль/ч) при каждом нажатии.

Задав требуемую скорость, отпустите кнопку. Автомобиль сам разгонится до заданной скорости.

Снижение заданной скорости



- Нажмите кнопку «-» и сразу же отпустите ее. Установленная скорость уменьшается на 1 км/ч

(1 милю/ч) при каждом таком действии.

- Нажмите кнопку «-» и удерживайте ее, следя за значением задаваемой скорости на приборной панели. Вначале установленная скорость снижается до ближайшего числа, кратного десяти (пяти для измерения в милях), а затем снижается на 10 км/ч (5 миль/ч) при каждом нажатии.

Отпустите кнопку на скорости, которую требуется поддерживать.

Временное ускорение

Если вы хотите временно увеличить скорость при включенном круиз-контроле, нажмите педаль акселератора. Для возврата к заданной скорости снимите ногу с педали акселератора. Если нажать переключатель «+» или «-» на повышенной скорости, круиз-контроль установит значение в соответствии с текущей повышенной скоростью.

Временная приостановка работы системы круиз-контроля



Причины приостановки работы круиз-контроля указаны далее:

- Нажатие педали тормоза.
- Нажатие кнопки (OFF).
- Переключение рычага передач в положение «N» (нейтраль).

- Снижение скорости автомобиля до значения менее 30 км/ч (20 миль/ч).
- Увеличение скорости автомобиля до более чем примерно 190 км/ч (120 миль/ч)
- Работа электронного стояночного тормоза **EPB**.
- Работает ESC (электронная система динамической стабилизации).

Установленная скорость будет сброшена, но индикатор круиз-контроля (Ⓢ CRUISE) не погаснет.

* ПРИМЕЧАНИЕ

Если система круиз-контроля не срабатывает по каким-либо причинам, не упомянутым в этом документе, рекомендуется проверить автомобиль в специализированной мастерской. Kia рекомендует обратиться к официальному дилеру Kia или партнерской сервисной компании.

Возобновление работы системы круиз-контроля



Нажмите переключатель «+» или «-» либо кнопку (Ⓢ).

Если нажать переключатель «+» или «-», система установит скорость движения, указанную на приборной панели.

Если нажать кнопку (Ⓢ), будет восстановлена предварительно заданная скорость движения.

Для повторного включения круиз-контроля автомобиль должен набрать скорость выше 30 км/ч (20 миль/ч).

⚠ ПРЕДУПРЕЖДЕНИЕ

Проверьте окружающую обстановку, прежде чем нажимать кнопку (Ⓢ). Если нажать кнопку (Ⓢ), скорость движения может резко возрасти или снизиться.

Отключение системы круиз-контроля



Для отключения системы круиз-контроля нажмите кнопку «Driving Assist» (Помощь при вождении) (Ⓢ). Индикатор круиз-контроля (Ⓢ CRUISE) погаснет.

Чтобы отключить систему круиз-контроля, когда она не нужна, нажмите кнопку «Driving Assist» (Помощь при вождении).

* ПРИМЕЧАНИЕ

Если автомобиль оборудован системой ручного контроля за ограничениями скорости, нажмите и удерживайте кнопку «Driving Assist» (Помощь при вождении), чтобы отключить систему круиз-контроля. В то же время включится система ручного контроля за ограничениями скорости.

⚠ ПРЕДУПРЕЖДЕНИЕ

При использовании системы круиз-контроля следует соблюдать указанные далее меры предосторожности:

- Всегда устанавливайте скорость автомобиля ниже ограничения скорости, принятой в конкретной стране.
- Во избежание случайного задания скорости выключайте функцию круиз-контроля, если она не используется. Убедитесь, что индикатор круиз-контроля (Ⓢ CRUISE) не горит.
- Система круиз-контроля не является заменой навыкам правильного и безопасного вождения. Водитель обязан все время следить за безопасностью при вождении, чтобы избежать непредвиденной и опасной ситуации.
- Всегда внимательно смотрите на дорогу, чтобы предотвратить возникновение неожиданных и внезапных ситуаций. Постоянное следите за дорожными условиями.
- Не используйте круиз-контроль, если движение с постоянной скоростью небезопасно:
 - При движении по дороге с интенсивным движением или когда условия дорожного движения затрудняют движение с постоянной скоростью
 - При движении по скользким дорогам (мокрых от дождя, обледенелых или покрытых снегом)
 - При движении по холмистым участкам или при сильном ветре
 - При движении в регионах с очень сильными ветрами

- При движении в условиях ограниченного обзора (в частности, при ненастной погоде, такой как туман, снег, дождь или песчаная буря)
- Не используйте круиз-контроль при буксировке прицепов.
-

Интеллектуальный круиз-контроль (SCC) (при наличии)

Система интеллектуального круиз-контроля предназначена для обнаружения впереди идущего автомобиля и поддержания требуемой скорости и минимальной дистанции до этого автомобиля.

Система помощи при обгоне

Если работает система интеллектуального круиз-контроля, которая определяет, что водитель намерен выполнить обгон впереди следующего автомобиля, включится система помощи при обгоне.

Адаптация под стиль вождения (при наличии)

Система интеллектуального круиз-контроля работает с учетом стиля вождения водителя, принимая во внимание такие особенности, как дистанция между автомобилями, ускорение, скорость реакции водителя.

Датчик обнаружения

Камера переднего вида



Передний радар



Передний угловой радар (при наличии)



Камера переднего вида, передний радар и передние угловые радары (при наличии) используются в качестве датчиков обнаружения движущихся впереди транспортных средств.

Смотрите точное расположение датчика обнаружения на иллюстрации выше.

⚠ ПРЕДОСТЕРЕЖЕНИЕ

- Всегда поддерживайте камеру переднего вида и передний радар в хорошем состоянии, чтобы обеспечить оптимальные рабочие характеристики системы интеллектуального круиз-контроля.
- Подробнее о мерах предосторожности при использовании камеры переднего вида и переднего радара см. раздел "Вспомогательная функция предотвращения лобового столкновения (FCA) (при наличии)" на странице 6-46.

Настройки системы интеллектуального круиз-контроля

Настройка функций

Включение системы интеллектуального круиз-контроля



Чтобы включить функцию, нажмите кнопку «Driving Assist» (Помощь при вождении) (🚗). Скорость будет установлена согласно текущему значению на приборной панели.

- В отсутствие транспортных средств перед автомобилем будет поддерживаться заданная скорость движения.
- Но при их наличии скорость движения может быть снижена для соблюдения требуемой дистанции до впереди следующего транспортного средства. Если впереди следующее транспортное средство ускорится, ваш автомобиль ускорится до заданной скорости, после чего продолжит движение на постоянной скорости системы круиз-контроля.

* ПРИМЕЧАНИЕ

Если скорость движения вашего автомобиля составляет 0~30 км/ч (0~20 миль/ч) во время нажатия кнопки помощи при вождении (🚗), заданная скорость будет скорректирована до 30 км/ч (20 миль/ч).

Настройка расстояния до впереди идущего автомобиля



При каждом нажатии на кнопку дистанция до автомобиля изменится следующим образом:

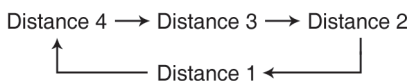

* ПРИМЕЧАНИЕ

- При движении со скоростью 90 км/ч (56 миль/ч) поддерживается такая дистанция:
 - Дистанция 4 — приблизительно 52,5 м (172 фута)
 - Дистанция 3 — приблизительно 40 м (130 фута)
 - Дистанция 2 — приблизительно 32,5 м (106 фута)
 - Дистанция 1 — приблизительно 25 м (82 фута)
- При перезапуске двигателя или временном отключении системы интеллектуального круиз-контроля для параметра дистанции устанавливается последнее заданное значение.

Увеличение заданной скорости



Нажмите кнопку «+» и сразу же отпустите ее. Установленная скорость увеличивается на 1 км/ч (1 милю/ч) при каждом таком действии.

- Нажмите на кнопку «+» и удерживайте ее. Установленная скорость увеличивается на 10 км/ч (5 миль/ч) при каждом таком действии.
- Можно установить скорость до 200 км/ч (120 миль/ч).

⚠ ПРЕДУПРЕЖДЕНИЕ

Проверьте окружающую обстановку, прежде чем нажимать кнопку «+». Если нажать и удерживать кнопку «+», скорость движения может резко возрасти.

Снижение заданной скорости



Нажмите кнопку «-» и сразу же отпустите ее. Установленная скорость уменьшается на 1 км/ч (1 милю/ч) при каждом таком действии.

- Нажмите на кнопку «-» и удерживайте ее. Установленная скорость уменьшается на 10 км/ч (5 миль/ч) при каждом таком действии.

- Можно установить скорость до 30 км/ч (20 миль/ч).

Чтобы временно отключить функцию интеллектуального круиз-контроля



Нажатие переключателя (OFF) или педали тормоза временно отключает систему интеллектуального круиз-контроля.

Возобновление интеллектуального круиз-контроля



Чтобы возобновить работу функции интеллектуального круиз-контроля после ее отключения, нажмите переключатель «+», «-» или ON.

- Если нажать переключатель «+» или «-», система установит скорость движения, указанную на приборной панели.
- Если нажать переключатель (ON), будет восстановлена предварительно заданная скорость движения.

⚠ ПРЕДУПРЕЖДЕНИЕ

Проверьте окружающую обстановку, прежде чем нажимать кнопку (ON). Если нажать кнопку (ON), скорость

движения может резко возрасти или снизиться.

Отключение системы интеллектуального круиз-контроля



Чтобы отключить систему интеллектуального круиз-контроля, нажмите кнопку «Driving Assist» (Помощь при вождении) (🚗).

* ПРИМЕЧАНИЕ

Если автомобиль оборудован системой ручного ограничения скорости, нажмите и удерживайте кнопку «Driving Assist» (Режим помощи при управлении автомобилем) (🚗), чтобы отключить систему интеллектуального круиз-контроля. В то же время включится система ручного ограничения скорости.

Адаптация под режим вождения

Функция интеллектуального круиз-контроля управляет ускорением с учетом режима движения, выбранного во встроенной системе управления режимом движения. См. следующую таблицу.

Режим движения	Интеллектуальный круиз-контроль
SNOW	Обычный
ECO	Медленно
SPORT	Быстро
NORMAL	Обычный

* ПРИМЕЧАНИЕ

- Дополнительные сведения о режиме движения см. в разделе "Система интегрированного управления динамикой автомобиля" на странице 6-39.
- Интеллектуальный круиз-контроль может не включаться или отключаться в некоторых режимах вождения, если не выполнены определенные условия.
- Если ваш автомобиль не оснащен встроенной системой управления режимами движения, интеллектуальный круиз-контроль увеличивает скорость вашего автомобиля до нормального уровня.

Адаптация под стиль вождения (при наличии)

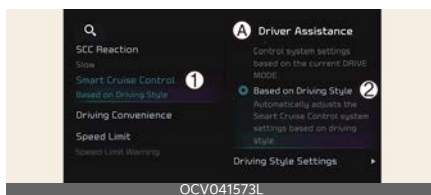

A: Помощь при вождении

1 SCC (Smart Cruise Control)

2 Адаптация под стиль вождения

Когда двигатель включен, выберите **Настройки** → **Автомобиль** → **Помощь при вождении** → **Интеллектуальный круиз-контроль** → **Адаптация под стиль вождения** на экране информационно-развлекательной системы, чтобы система интеллектуального круиз-контроля работала с учетом стиля вождения водителя, учитывая такие особенности, как дистанция между автомобилями, ускорение, скорость реакции водителя.

Если работает система интеллектуального круиз-контроля и выбран параметр **Адаптация под режим вождения**, при нажатии и удерживании кнопки расстояния между автомобилями (🚗) система переключится в режим **Адаптация под стиль вождения**. Если работает система интеллектуального круиз-контроля и выбран параметр **Адаптация под стиль вождения**, при нажатии и удерживании кнопки расстояния между автомобилями (🚗) система переключится в режим **Адаптация под режим вождения**.

* ПРИМЕЧАНИЕ

- При наличии системы адаптации под стиль вождения на экране информационно-развлекательной системы можно выбрать параметр **Адаптация под режим вождения** и **Адаптация под стиль вождения** в меню **Настройки** → **Автомобиль** → **Помощь при вождении** → **Интеллектуальный круиз-контроль**.
- Если выбран параметр **Адаптация под режим вождения** система интеллектуального круиз-контроля будет работать с учетом выбранного режима движения.
- Если работает система интеллектуального круиз-контроля и выбран параметр **Адаптация под стиль вождения**, при нажатии и удерживании кнопки расстояния между автомобилями (🚗) система переключится в режим «Адаптация под режим вождения». Нажмите и удерживайте кнопку расстояния между автомобилями (🚗), чтобы перевести систему интеллектуаль-

ного круиз-контроля в режим **Адаптация под стиль вождения**.

View driving style analysis (при наличии)

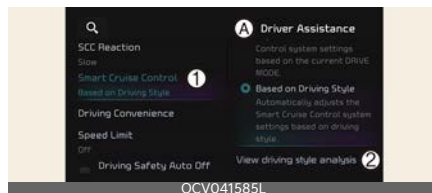

A: Помощь при вождении

1 SCC (Smart Cruise Control)

2 View driving style analysis

При включенном двигателе выберите **Настройки** → **Автомобиль** → **Помощь при вождении** → **Интеллектуальный круиз-контроль** → **Анализ стиля вождения** на экране информационно-развлекательной системы, чтобы проанализировать стиль вождения водителя и вручную изменить каждый стиль.

6

* ПРИМЕЧАНИЕ

- Пункт **Анализ стиля вождения** отображается при выборе режима **Адаптация под стиль вождения**.
- Система интеллектуального круиз-контроля фиксирует манеру управления автомобилем только во время вождения.

Громкость предупреждений

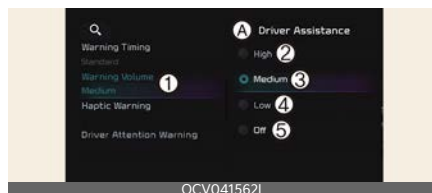

A: Помощь при вождении

1 Громкость предупреждений**2 Максимальный****3 Средний****4 Минимальный****5 Выкл.**

При включенном двигателе выберите **Настройки** → **Автомобиль** →

Помощь при вождении → **Громкость предупреждений** на экране информационно-развлекательной системы и настройте и настройте громкость предупреждений для системы интеллектуального круиз-контроля, выбрав одно из значений **Высокая**, **Средняя**, **Низкая** или **Выкл.**

При этом, даже если для системы интеллектуального круиз-контроля выбрано значение громкости предупреждения **Выкл.**, звуковой сигнал не будет отключен, и для него будет установлена громкость **Низкая**.

Если изменить громкость предупреждения, громкость предупреждения других систем помощи водителю также может измениться.

*** ПРИМЕЧАНИЕ**

После перезапуска двигателя для громкости предупреждений используются последние настройки.

Работа системы интеллектуального круиз-контроля**Условия работы**

Система интеллектуального круиз-контроля работает при соблюдении следующих условий.

Основные функции

- Коробка передач находится в режиме «D» (передний ход)

- Дверь водителя закрыта
- Электронный стояночный тормоз не включен
- Скорость автомобиля находится в пределах рабочего диапазона
 - Если перед автомобилем нет другого транспортного средства: 10~180 км/ч (5~110 миль/ч)
 - Если перед автомобилем есть другое транспортное средство: 0~180 км/ч (0~110 миль/ч)
- Система динамической стабилизации (ESC) или антиблокировочная система (ABS) включена
- Система динамической стабилизации (ESC) или антиблокировочная система (ABS) не управляет автомобилем
- Управление торможением для функции «Forward Collision-Avoidance Assist» (Вспомогательная функция предотвращения лобового столкновения) не работает
- Управление торможением для вспомогательной системы дистанционной автоматизированной парковки не работает (при наличии)
- Автомобиль не находится в состоянии снижения мощности (световой индикатор снижения мощности не горит)

*** ПРИМЕЧАНИЕ**

Если при остановке перед вашим автомобилем нет транспортных средств, система включится при нажатии педали тормоза.

Система помощи при обгоне

Система помощи при обгоне работает при включении левого указателя

поворота (для автомобиля с левосторонним управлением) или правого указателя поворота (для автомобиля с правосторонним управлением) при работающей системе интеллектуального круиз-контроля и выполнении нижеследующих условий:

- Скорость автомобиля выше 60 км/ч (40 миль/ч)
- Выключена аварийная световая сигнализация
- Перед вашим автомобилем обнаружено транспортное средство
- Для сохранения дистанции до впереди следующего транспортного средства не требуется замедление

⚠ ПРЕДУПРЕЖДЕНИЕ

- При включении левого указателя поворота (для автомобиля с левосторонним управлением) или правого указателя поворота (для автомобиля с правосторонним управлением) и наличии транспортного средства впереди, автомобиль может на некоторое время ускориться. Постоянное следите за дорожными условиями.
- Независимо от направления движения в вашей стране, система помощи при обгоне будет работать, когда условия будут соблюдены. При использовании функции в странах с другим направлением движения всегда следите за дорожными условиями.

Отображение элементов системы интеллектуального круиз-контроля и управление ими

Основные функции

Состояние системы интеллектуального круиз-контроля можно проверить в режиме «Driving Assist» (Помощь при вождении) на приборной панели. См. раздел "Комбинация приборов" на странице 5-51.

Сигналы от системы интеллектуального круиз-контроля отображаются как показано ниже, в зависимости от состояния функции.

- Во время работы



1. Есть ли транспортное средство впереди, а также выбранное расстояние до него.
 2. Отображается заданная скорость.
 3. Есть ли транспортное средство впереди, а также выбранное расстояние до него.
- При временном отключении



1. Отображается индикатор (Ⓢ CRUISE).

2. Предыдущее заданное значение скорости затемняется.

* ПРИМЕЧАНИЕ

- Расстояние до впереди идущего транспортного средства на панели отображается в соответствии с фактическим расстоянием между вашим автомобилем и автомобилем, идущим впереди.
- Целевая дистанция может отличаться в зависимости от скорости транспортного средства и установленного уровня дистанции. Если скорость автомобиля низкая, даже если расстояние между автомобилями изменилось, изменение целевого расстояния между автомобилями может быть незначительным.

Временное ускорение



Если во время работы интеллектуального круиз-контроля вы хотите временно увеличить скорость, не изменяя заданную скорость, нажмите педаль акселератора. В этом случае при нажатии на педаль акселератора на приборной панели замигают параметры заданной скорости, диапазона расстояния и расстояния до цели.

Однако при недостаточном нажатии на педаль акселератора скорость автомобиля может снизиться.

⚠ ПРЕДУПРЕЖДЕНИЕ

При ускорении следует соблюдать особую осторожность, поскольку управление скоростью и дистанцией не будет осуществляться автоматически, даже если впереди вас движется транспортное средство.

Адаптация под стиль вождения включена (при наличии)

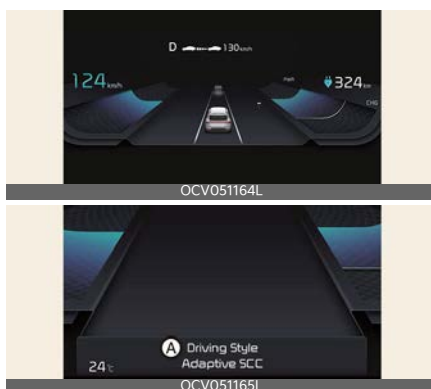

A: Адаптация интеллектуального круиз-контроля под стиль вождения

Если работает функция адаптации под стиль вождения, на приборную панель на 2 секунды будет выведено предупреждающее сообщение, а уровень дистанции и целевая дистанция будут отображены с учетом стиля вождения.

Временное отключение системы интеллектуального круиз-контроля

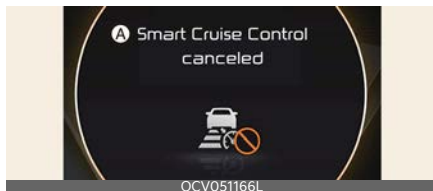

A: Интеллектуальный круиз-контроль выключен

Система интеллектуального круиз-контроля временно автоматически отключается в перечисленных ниже ситуациях:

- Скорость автомобиля превышает 190 км/ч (120 миль/ч)
- Остановка автомобиля на определенное время
- Педаль акселератора постоянно нажата в течение определенного периода времени
- Условия работы системы интеллектуального круиз-контроля не соблюдаются

Если система интеллектуального круиз-контроля временно отключена автоматически, на приборной панели появится предупреждающее сообщение и прозвучит звуковой сигнал, предупреждающий водителя.

⚠ ПРЕДУПРЕЖДЕНИЕ

Если система интеллектуального круиз-контроля временно отключена, постоянная дистанция до движущегося впереди транспортного средства не будет поддерживаться. При движении необходимо постоянно следить за дорожной ситуацией впереди и в случае необходимости использовать педаль тормоза для

снижения скорости с целью поддержания безопасной дистанции.

Условия работы системы интеллектуального круиз-контроля не соблюдаются

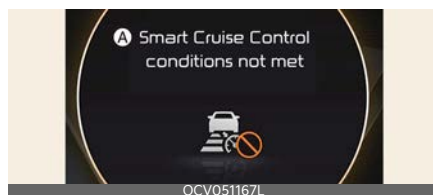

A: Условия работы системы интеллектуального круиз-контроля не соблюдаются

Если нажать кнопку помощи при вождении, задействовать переключатель «+», «-» или (⏏) в ситуации, когда условия работы системы интеллектуального круиз-контроля не выполняются, на приборной панели появится предупреждающее сообщение и прозвучит звуковой сигнал.

Движение в условиях плотного потока

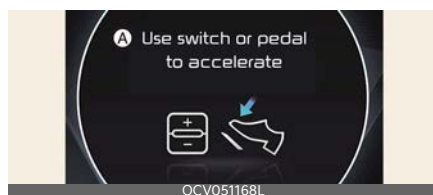

A: Для ускорения используйте переключатель или педаль

Двигаясь в пробке, ваш автомобиль остановится, если впереди остановится транспортное средство. Кроме того, если транспортное средство впереди вас начинает движение, ваш автомобиль также тронется с места.

Кроме того, если после остановки транспортного средства прошло определенное время, на приборной панели появится предупреждающее сообщение. Чтобы начать движение, нажмите педаль акселератора или переключатель «+», «-» или (ИО).

Предупреждение о дорожных условиях по ходу движения

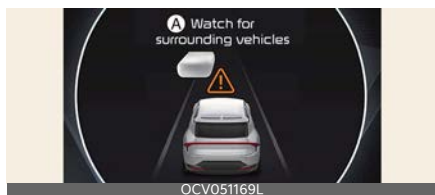

A: Следите за дорожной обстановкой

В перечисленных ниже условиях на приборной панели отобразится предупреждающее сообщение и прозвучит звуковое сообщение для оповещения водителя о дорожных условиях по ходу движения.

- Когда система интеллектуального круиз-контроля удерживает дистанцию с транспортным средством, движущимся впереди ниже определенной скорости, это транспортное средство пропадает.
- Если нажать переключатель +, - или переключатель, когда на приборной панели отображается сообщение **Для ускорения используйте переключатель или педаль** и впереди отсутствует транспортное средство или же оно находится далеко от вас.

⚠ ПРЕДУПРЕЖДЕНИЕ

Будьте внимательны и следите за транспортными средствами и объек-

тами, которые могут внезапно появиться перед вами. При необходимости нажмите педаль тормоза, чтобы снизить скорость и сохранить безопасную дистанцию.

Угроза столкновения



A: Угроза столкновения

Если работает система интеллектуального круиз-контроля и существует высокий риск столкновения с движущимся впереди транспортным средством, на приборной панели отобразится предупреждающее сообщение и прозвучит звуковое сообщение для оповещения водителя. При движении необходимо постоянно следить за дорожной ситуацией впереди и в случае необходимости использовать педаль тормоза для снижения скорости с целью поддержания безопасной дистанции.

⚠ ПРЕДУПРЕЖДЕНИЕ

Система интеллектуального круиз-контроля может не предупредить водителя об опасности столкновения в указанных ниже ситуациях.

- Дистанция до движущегося впереди транспортного средства мала или впереди идущее транспортное средство движется на скорости, равной или превышающей скорость вашего автомобиля

- Скорость движущегося впереди автомобиля очень медленная, или он стоит на месте
- После включения системы интеллектуального круиз-контроля сразу нажата педаль акселератора

ПРЕДУПРЕЖДЕНИЕ

При использовании системы интеллектуального круиз-контроля должны быть приняты указанные далее меры предосторожности:

- Система интеллектуального круиз-контроля не является заменой навыкам правильного и безопасного вождения. Водитель обязан все время следить за скоростью и расстоянием до впереди идущего автомобиля.
- Система интеллектуального круиз-контроля может не распознать непредвиденные и опасные ситуации или сложные условия движения, поэтому во время вождения следите за дорожными условиями и контролируйте скорость вашего автомобиля.
- Чтобы случайно не задать скорость, выключайте функцию интеллектуального круиз-контроля, если она не используется.
- Не открывайте дверь, если работает система интеллектуального круиз-контроля, даже если автомобиль остановился.
- Всегда следите за выбранной скоростью и расстоянием между автомобилями.
- Соблюдайте безопасную дистанцию, соответствующую ситуации на дороге, и скорость движения. Если расстояние между быстро движущимися автомобилями слишком мало, возможно серьезное столкновение. Постоянно следите за дорожными условиями впереди вас.
- При поддержании дистанции с движущимся впереди автомобилем при его исчезновении функция может внезапно разогнать автомобиль до заданной скорости. Будьте всегда внимательны, чтобы избежать непредвиденной и опасной ситуации.
- Скорость автомобиля может снизиться на подъеме и возрасти на спуске.
- Всегда следите за ситуацией на дороге, предвосхищая такие ситуации, как резкое появление перед вами другого транспортного средства.
- В случае буксировки прицепа или другого автомобиля рекомендуется отключить систему интеллектуального круиз-контроля по соображениям безопасности.
- Отключите систему интеллектуального круиз-контроля, если ваш автомобиль буксируют.
- Система интеллектуального круиз-контроля может отключиться под воздействием сильных электромагнитных волн.
- Система интеллектуального круиз-контроля может не обнаружить препятствие по ходу движения, что может привести к аварии. Всегда внимательно смотрите на дорогу, чтобы предотвратить возникновение неожиданных и внезапных ситуаций.
- Транспортные средства, движущиеся впереди и часто меняющие полосу движения, могут вызвать

задержку отклика функции или реагирование функции на транспортное средство, фактически находящееся в соседней полосе движения. Всегда внимательно смотрите на дорогу, чтобы предотвратить возникновение неожиданных и внезапных ситуаций.

- Вам следует быть внимательным и соблюдать правила безопасного управления автомобилем, даже если на приборной панели не появлялось предупреждающее сообщение и не звучал звуковой сигнал.
- Если отображается предупреждение или звучит звуковой сигнал какой-либо другой системы, предупреждающее сообщение интеллектуального круиз-контроля может не отображаться, а звуковая сигнализация может не звучать.
- Звуковое предупреждение системы интеллектуального круиз-контроля можно не услышать в шумной обстановке. Постоянно следите за дорожными условиями впереди вас.
- Производитель автомобиля не несет ответственности за нарушение водителем правил дорожного движения или дорожные происшествия, возникшие по его вине.
- Всегда устанавливайте скорость автомобиля ниже ограничения скорости, принятой в конкретной стране.
- Дистанция между транспортными средствами, ускорение и скорость реакции могут измениться при изменении стиля вождения водителя. Постоянно следите за дорожными условиями впереди вас.

▲ ПРЕДОСТЕРЕЖЕНИЕ

- Автомобиль должен управляться, в достаточной степени отражая фактический стиль вождения водителя с учетом таких особенностей, как дистанция между автомобилями, ускорение и скорость реакции водителя.
- Функция адаптации под стиль вождения может не принимать во внимание особенности стиля вождения водителя или условия движения, которые влияют на безопасность движения.
- При управлении автомобилем в особых условиях, таких как снег, дождь, туман или крутые склоны, автомобиль может управляться без адаптации к стилю вождения водителя.

*** ПРИМЕЧАНИЕ**

- Система интеллектуального круиз-контроля не работает первые 15 секунд после запуска автомобиля, инициализации камеры переднего вида или переднего радара.
- Когда торможением управляет система интеллектуального круиз-контроля, может быть слышен звук.
- Функция адаптации под стиль вождения может не принимать во внимание стиль вождения, который не является безопасным, например, резкое ускорение.
- Функция адаптации под стиль вождения может не принимать во внимание никакие другие особенности вождения, кроме дистанции между транспортными средствами, ускорения и скорости реакции.

- Подрулевые переключатели не работают при включении функции интеллектуального круиз-контроля.

* ПРИМЕЧАНИЕ

Отображаемые изображения или цвета могут отличаться в зависимости от технических характеристики комбинации приборов или темы.

Неисправности и ограничения системы интеллектуального круиз-контроля

Неисправность системы интеллектуального круиз-контроля

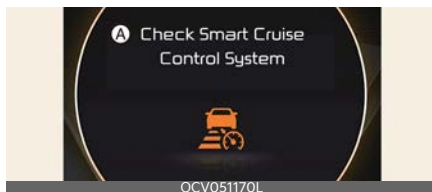

A: Проверьте систему интеллектуального круиз-контроля

Если система интеллектуального круиз-контроля работает неправильно, появится предупреждающее сообщение и на приборной панели загорится сигнальная лампа (A). Проверьте систему интеллектуального круиз-контроля в специализированной мастерской. Kia рекомендует обратиться к официальному дилеру Kia или партнерской сервисной компании.

Отключение системы интеллектуального круиз-контроля

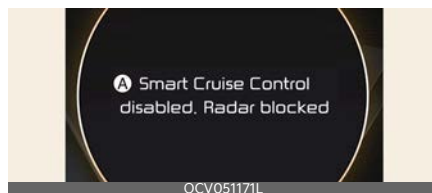

A: Система интеллектуального круиз-контроля выключена. Радар заблокирован

Если крышка фронтального радара или датчик покрыты каким-либо веществом, например снегом или дождем, возможно ухудшение качества обнаружения объектов, а также временное ограничение функциональности или отключение системы интеллектуального круиз-контроля.

Если это произойдет, на приборной панели появится предупреждающее сообщение.

Система интеллектуального круиз-контроля возобновит свою работу в нормальном режиме после удаления снега, дождевых капель и загрязнений.

⚠ ПРЕДУПРЕЖДЕНИЕ

Даже если на приборной панели не появляется предупреждающее сообщение, система интеллектуального круиз-контроля может не работать надлежащим образом.

⚠ ПРЕДОСТЕРЕЖЕНИЕ

Система интеллектуального круиз-контроля может работать неправильно на участках (например на открытой местности), на которых

после включения двигателя не обнаруживается ни один объект.

Ограничения системы интеллектуального круиз-контроля

Система интеллектуального круиз-контроля может работать некорректно при указанных ниже обстоятельствах:

- Датчик обнаружения либо область вокруг него загрязнена либо повреждена
- Постоянно распыляется жидкость стеклоомывателя, либо включен стеклоочиститель
- Объектив камеры закрыт из-за тонированного, покрытого пленкой или снабженного покрытием лобового стекла, поврежденного стекла или прилипшего к стеклу постороннего предмета (наклейки, насекомого и т. д.)
- Наличие на лобовом стекле остатков влаги или льда
- Обзор перед камерой фронтального обзора затруднен из-за яркого солнечного света
- Свет от уличных фонарей или от встречного автомобиля отражается на влажной поверхности дороги, например, от луж
- Температура в месте установки камеры переднего вида слишком высокая или слишком низкая
- На приборной панели расположен какой-то предмет
- Вокруг слишком ярко
- Вокруг слишком темно, например в туннеле и т.п.
- Яркость освещения резко меняется, например при въезде в туннель или при выезде из туннеля
- Яркость освещения низкая, а основные фары выключены либо слабо горят
- Движение в сильный дождь или в плотном тумане
- Движение через пар, дым или тень
- Обнаруживается только часть транспортного средства
- Движущееся впереди транспортное средство не имеет задних фонарей, задние фонари установлены в нестандартном положении и т.п.
- Низкая освещенность снаружи, а задние габаритные огни транспортного средства впереди выключены либо слабо горят
- Задняя часть движущегося впереди транспортного средства небольшая или имеет нестандартный вид (например, наклонена, опрокинута и т. п.)
- Дорожный просвет транспортного средства впереди низкий либо высокий
- Резкое появление перед вами транспортного средства
- Автомобиль буксируют
- Движение через туннель или по металлическому мосту
- Автомобиль передвигается в местах, где имеются металлические предметы, например строительные площадки, железная дорога и т.п.
- Близко к автомобилю расположен предмет, отбивающий сильный свет на передний радар, например ограждение, другое транспортное средство и т. п.
- Удар или повреждение бампера в месте установки фронтального

- углового радара или смещение фронтального радара
- Температура в месте установки фронтального радара слишком высокая или слишком низкая
- Автомобиль проезжает через пустынную область с редкими транспортными средствами либо постройками (например, пустыню, луг, окраину)
- Автомобиль впереди сделан из материала, не отражающего сигнал фронтального радара
- Вождение вблизи развязки шоссе (или автомагистрали) или платной дороги
- движение по скользкой поверхности, на которой имеется снег, лужи, гололед и т. п.;
- Движение по извилистой дороге
- Движущееся впереди транспортное средство обнаружено поздно
- Между вашим автомобилем и транспортным средством впереди внезапно возникает препятствие
- Транспортное средство впереди резко перестраивается либо внезапно снижает скорость
- Движущееся впереди транспортное средство перекошено
- Транспортное средство впереди перемещается слишком быстро или слишком медленно
- Ваш автомобиль медленно изменяет полосу движения, когда впереди движется транспортное средство
- Снег на поверхности транспортного средства впереди
- Неравномерное вождение
- Вы находитесь на перекрестке с круговым движением, а другого автомобиля не видно
- Вы постоянно ведете автомобиль по кругу
- Движение на парковке
- Движение через строительную площадку, немошенную дорогу, частично мощенную дорогу, неровную дорогу, «лежащих полицейских» и т. п.
- Движение на склон либо со склона, по извилистой дороге и т. п.
- Движение по дороге с растущими на обочине деревьями или с уличными фонарями
- Неблагоприятные дорожные условия вызывают чрезмерную вибрацию автомобиля во время движения
- Высота автомобиля меняется вследствие большой загрузки, неправильного давления в шинах и т. п.
- Движение по узкой автодороге, сильно заросшей по сторонам деревьями или травой
- Электромагнитные помехи, например при движении в зоне с сильными радиоволнами либо электрическим шумом
- Движение по извилистой дороге



Система интеллектуального круиз-контроля на извилистой дороге может не обнаружить транспортное средство, движущееся в вашей

полосе, и ускорит движение до заданной скорости. Кроме того, при неожиданном обнаружении движущегося впереди автомобиля скорость может начать резко снижаться.

По извилистой дороге следует двигаться с надлежащей скоростью и регулировать ее с помощью педали тормоза или газа в зависимости от дороги и условий движения.



Скорость автомобиля может быть снижена с учетом транспортного средства в соседней полосе движения.

Убедитесь, что дорожные условия позволяют безопасно использовать систему интеллектуального круиз-контроля, и при необходимости нажмите на педаль тормоза, чтобы снизить скорость и сохранить безопасную дистанцию.

- Движение на спусках и подъемах



При движении на подъеме или спуске система интеллектуального круиз-контроля может не обнаружить транспортное средство, движущееся в вашей полосе, и ускорит движение до заданной скорости. Кроме того, при неожиданном

обнаружении движущегося впереди автомобиля скорость начнет резко снижаться.

По извилистой дороге следует двигаться с надлежащей скоростью и регулировать ее с помощью педали тормоза или газа в зависимости от дороги и условий движения.

- Смена полосы движения



[A]: ваш автомобиль

[B]: автомобиль, перемещающийся на другую полосу

После перемещения транспортного средства на вашу полосу с соседней полосы оно не будет обнаружено датчиком, пока не окажется в пределах дальности обнаружения датчика. Система интеллектуального круиз-контроля может не сразу обнаружить транспортное средство, резко меняющее полосу движения. Во время вождения будьте внимательны, следите за дорожными условиями и безопасно ведите автомобиль. При необходимости выжмите педаль тормоза, чтобы уменьшить ско-

рость движения для поддержания безопасного расстояния.

- Обнаружение транспортного средства



Датчик не сможет обнаружить некоторые транспортные средства на вашей полосе движения в таких случаях:

- Автомобили, движущиеся со смещением в сторону
- медленно двигающиеся автомобили или внезапно замедлившиеся автомобили
- Транспортные средства, у которых передняя часть поднята из-за тяжелых грузов
- встречные транспортные средства;
- Остановившиеся автомобили;
- Автомобили с малым профилем задней части, например прицепы;
- Узкие транспортные средства, такие как мотоциклы или велосипеды;
- Специальные автомобили;
- животные и пешеходы.



В следующих случаях датчик не сможет обнаружить движущееся впереди транспортное средство. Во время вождения будьте внимательны, следите за дорожными условиями и безопасно ведите автомобиль. При необходимости отрегулируйте скорость вашего автомобиля.

- Транспортные средства с высоким дорожным просветом или перевозящие грузы, которые выступают назад
- Транспортные средства, у которых передняя часть поднята из-за тяжелых грузов
- Вы управляете своим автомобилем
- Движение по узким или извилистым дорогам



- Если движущееся впереди транспортное средство повернет на перекрестке, ваш автомобиль может ускориться.

Во время вождения будьте внимательны и следите за дорожными условиями.



- Если впереди идущий автомобиль перестраивается, система интеллектуального круиз-контроля может не определить перестроение мгновенно.

Во время вождения будьте внимательны и следите за дорожными условиями.



- Когда ваш автомобиль удерживает дистанцию до движущегося впереди транспортного средства, всегда обращайте внимание на пешеходов.

Интеллектуальная система круиз-контроля с навигацией (NSCC) (при наличии)

Интеллектуальный круиз-контроль на основе данных навигации позволяет автоматически регулировать скорость при движении по автостраде (или шоссе) при использовании дорожной информации от навигационной системы во время работы функции интеллектуального круиз-контроля.

* ПРИМЕЧАНИЕ

- Система интеллектуального круиз-контроля на основе данных навигации доступна только на определенных автотрассах с контролируемым доступом.
 - * Дороги с контролируемым доступом - это дороги с ограниченным въездом и выездом, которые обеспечивают возможность непрерывного скоростного движения транспорта. На дороги с контролируемым доступом допускаются только легковые автомобили и мотоциклы.
- В будущие обновления навигатора могут быть включены дополнительные автомагистрали.

* ПРИМЕЧАНИЕ

Интеллектуальный круиз-контроль на основе данных навигации работает при движении по главной дороге автострады (или шоссе) и не работает на транспортных развязках или перекрестках.

⚠ ПРЕДУПРЕЖДЕНИЕ

Интеллектуальный круиз-контроль на основе данных навигации является дополнительной системой и не отменяет необходимость соблюдать правила безопасного вождения. Водитель обязан все время следить за скоростью и расстоянием до впереди идущего автомобиля. Соблюдайте правила безопасности и проявляйте предусмотрительность.

Автоматическое замедление движения на извилистой автострате

При высокой скорости автомобиля функция автоматического замедления движения на извилистой автострате временно снизит скорость вашего автомобиля или ограничит ускорение для обеспечения безопасного движения на извилистом участке дороги на основании навигационных данных.

Установка автоматического изменения скорости на автострате

Функция установки автоматического изменения скорости на автострате автоматически изменяет скорость, установленную для интеллектуального круиз-контроля, на основании навигационной информации об ограничении скорости.

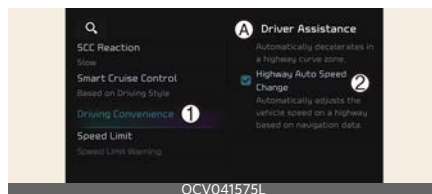
Настройки системы интеллектуального круиз-контроля на основе данных навигации**Настройка функций**

A: Помощь при вождении

1 Комфортное вождение

2 Автоматическое изменение скорости на автострате

При включенном двигателе выберите **Настройки** → **Автомобиль** → **Помощь при вождении** → **Комфортное вождение** → **Автоматическое изменение скорости на автострате** на экране информационно-развлекательной системы, чтобы включить интеллектуальную систему круиз-контроля на основе данных навигации, и отмените выбор для ее отключения.

*** ПРИМЕЧАНИЕ**

При неисправности интеллектуальной системы круиз-контроля с навигацией функцию не удастся настроить в меню Настройки.

Работа системы интеллектуального круиз-контроля на основе данных навигации**Условия работы**

Интеллектуальный круиз-контроль на основе данных навигации готов к управлению, если выполняются все нижеследующие условия работы системы:

- Интеллектуальный круиз-контроль включен
- Движение по магистралям авто-страд (или автомагистралям)

* ПРИМЕЧАНИЕ

Подробнее об использовании интеллектуальной системы круиз-контроля см. в разделе "Интеллектуальный круиз-контроль (SCC) (при наличии)" на странице 6-119.

Отображение элементов системы интеллектуального круиз-контроля на основе данных навигации и управление ими

Интеллектуальный круиз-контроль на основе данных навигации будет отображен на приборной панели следующим образом:

Режим ожидания системы интеллектуального круиз-контроля на основе данных навигации



При соблюдении условий работы загорится белый символ (NAV).

Работа системы интеллектуального круиз-контроля на основе данных навигации



Если требуется кратковременное торможение в режиме ожидания во время работы интеллектуального круиз-контроля на основе данных навигации, на приборной панели загорится зеленый символ (NAV).

Во время работы функции установки автоматического изменения скорости на автострате на приборной панели загорится зеленый символ (NAV) и индикатор установки скорости, прозвучит отчетливый предупреждающий сигнал.

⚠ ПРЕДУПРЕЖДЕНИЕ

Предупреждающее сообщение появится в таких случаях:



A: Управляйте автомобилем осторожно

- Системе интеллектуального круиз-контроля на основе данных навигации не удастся снизить скорость вашего автомобиля до безопасного значения.

*** ПРИМЕЧАНИЕ**

Для функций автоматического замедления движения на извилистой автострате и автоматического изменения заданной скорости на автострате используется один символ (NAV).

Автоматическое замедление движения на извилистой автострате

- В зависимости от извилистого участка впереди на автострате (или шоссе) автомобиль снизит скорость, а после прохождения извилистого участка автомобиль разгонится до скорости, заданной в системе интеллектуального круиз-контроля.
- Время замедления автомобиля может варьироваться в зависимости от скорости автомобиля и степени извилистости дороги. Чем выше скорость движения, тем быстрее начнется замедление.

Установка автоматического изменения скорости на автострате

- Функция установки автоматического изменения скорости на автострате работает, если совпадают установленная скорость интеллектуального круиз-контроля и ограничение скорости на автострате (или шоссе).
- При работе функции установки автоматического изменения скорости на автострате (при движении по автострате (или шоссе)) ограничение скорости меняется, при этом скорость, заданная в системе

интеллектуального круиз-контроля, изменяется до измененного ограничения скорости.

- Если в системе интеллектуального круиз-контроля задается скорость, отличная от ограничения скорости, функция установки автоматического изменения скорости на автострате переходит в режим ожидания.
- Если функция установки автоматического изменения скорости на автострате переведена в режим ожидания в связи с движением по дороге, а не по главной дороге автостраты (или шоссе), функция установки автоматического изменения скорости на автострате снова будет активирована после перемещения на главную дорогу без задания установленной скорости.
- Если функция автоматического изменения заданной скорости на автострате переведена в режим ожидания в результате нажатия педали тормоза, нажмите переключатель (II) для повторного запуска функции.
- Функция установки автоматического изменения скорости на автострате не работает на перекрестках и транспортных развязках.

*** ПРИМЕЧАНИЕ**

- Функция установки автоматического изменения скорости на автострате работает только на основе ограничений скорости при движении по автострате (или шоссе). Она не работает с камерами контроля скорости.

- При работе функции установки автоматического изменения скорости на автостраде автомобиль автоматически снижает или повышает скорости при изменении ограничения скорости при движении по автостраде (или шоссе).
- Максимальная заданная скорость для функции установки автоматического изменения скорости на автостраде составляет 140 км/ч (90 миль/ч).
- Если ограничение скорости новой дороги не обновляется в системе навигации, функция установки автоматического изменения скорости на автостраде может работать ненадлежащим образом.
- Если для единиц скорости заданы единицы, отличные от единиц скорости, используемых в вашей стране, функция установки автоматического изменения скорости может работать ненадлежащим образом.
- Картографическая информация не передается вследствие неполадок в работе информационно-развлекательной системы
- Ограничение скорости и информация об участке пути в системе навигации не обновлена
- Картографические данные и фактические условия участка пути отличаются в связи с ошибкой данных GPS или картографической информации
- Система навигации выполняет поиск маршрута во время движения
- Сигналы GPS блокируются в определенных зонах, например в туннелях
- Дорога, которая разделяется на две или более дорог и снова соединяется
- Автомобиль уходит с курса маршрута, проложенного в системе навигации
- Маршрут к точке назначения изменен или отменен в результате перезагрузки системы навигации
- Автомобиль въезжает на станцию обслуживания или в зону отдыха
- Работает приложение Android Auto или система CarPlay
- Система навигации не может обнаружить текущее положение автомобиля (например, на надземной дороге, в том числе на переходе, прилегающем к главным дорогам, или если параллельно проходит другая дорога)
- Система навигации обновляется во время движения
- Система навигации перезапускается во время движения

* ПРИМЕЧАНИЕ

Отображаемые изображения или цвета могут отличаться в зависимости от технических характеристики комбинации приборов или темы.

Ограничения системы интеллектуального круиз-контроля на основе данных навигации

Интеллектуальная система круиз-контроля с навигацией может не работать нормально при следующих обстоятельствах:

- Система навигации работает ненадлежащим образом

- Ограничение скорости на некоторых участках дороги изменяется в соответствии с ситуацией на дороге
- Идет ремонт дороги
- Движение по дорогам ограниченного пользования
- При плохой погоде, например, сильный дождь, снегопад и др.
- Движение по дороге с крутыми поворотами



[1]: заданный маршрут, [2]: ответвление, [3]: маршрут движения, [4]: магистраль, [5]: участок дороги с поворотами

- Если заданный в системе навигации маршрут (ответвление) отличается от маршрута движения (главная дорога), функция автоматического замедления движения на извилистой автостраде может не работать, пока маршрут движения не будет распознан как главная дорога.
- Когда маршрут движения автомобиля распознается как главная дорога путем удержания главной дороги, а не заданного в системе навигации маршрута, функция автоматического замедления движения на извилистой автостраде будет работать. В зависимости от расстояния до поворота и текущей скорости транспортного средства замедление может быть недоста-

точным или происходить слишком быстро.

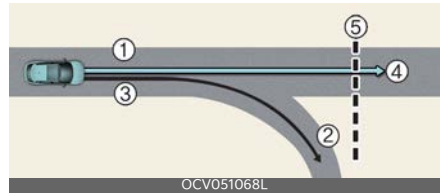

[1]: главная дорога, [2]: ответвление, [3]: маршрут движения, [4]: заданный маршрут, [5]: участок дороги с поворотами

- Если заданный в системе навигации маршрут (главная дорога) отличается от маршрута движения (ответвление), функция автоматического замедления движения на извилистой автостраде будет временно работать исходя из информации об извилистом участке на главной дороге.
- Функция автоматического замедления движения на извилистой автостраде отключается, если обнаруживает отклонение от маршрута в результате выезда на перекресток или транспортную развязку.



[1]: маршрут движения, [2]: ответвление, [3]: участок дороги с поворотами, [4]: главная дорога

- Если в системе навигации не задан пункт назначения, функция автоматического замедления движения на извилистой автостраде будет работать на основе инфор-

мации об извилистом участке на главной дороге.

- Даже в случае съезда с главной дороги функция автоматического замедления движения на извилистой автостраде может временно работать исходя из навигационной информации об извилистом участке автострады.

ПРЕДУПРЕЖДЕНИЕ

- Интеллектуальная система круиз-контроля на основе данных навигации не способна заменить навыки и методы безопасного вождения, а просто повышает удобство управления автомобилем. Всегда следите за дорогой. Водитель несет ответственность за соблюдение правил дорожного движения.
- Информация об ограничении скорости в системе навигации может отличаться от информации о фактическом пределе скорости на дороге. Водитель несет ответственность за проверку ограничения скорости на фактической дороге или полосе движения.
- Функция интеллектуального круиз-контроля на основе данных навигации автоматически отключается при выезде с главной дороги автострады (или шоссе). Во время вождения будьте внимательны и следите за дорожными условиями.
- Интеллектуальный круиз-контроль на основе данных навигации может не функционировать в связи с наличием движущихся впереди автомобилей и условиями движения автомобиля. Во время вождения будьте внимательны и следите за дорожными условиями.
- В случае буксировки прицепа или другого автомобиля рекомендуется отключить систему интеллектуального круиз-контроля на основе данных навигации по сообщениям безопасности.
- После прохождения пункта сбора дорожной пошлины на автостраде (или шоссе) система интеллектуального круиз-контроля на основе данных навигации будет функционировать согласно данным первой полосы движения. При смене полосы движения функция может работать некорректно.
- Скорость движения автомобиля увеличится при нажатии на педаль акселератора во время работы системы интеллектуального круиз-контроля на основе данных навигации, и система не будет снижать скорость автомобиля. Однако при недостаточном нажатии на педаль акселератора скорость автомобиля может снизиться.
- Если водитель увеличивает скорость и отпускает педаль акселератора во время функционирования системы интеллектуального круиз-контроля на основе данных навигации, скорость движения автомобиля может снижаться недостаточно или может снижаться в ускоренном темпе для установления безопасной скорости.
- Если радиус поворота слишком большой или слишком маленький, система интеллектуального круиз-контроля на основе данных навигации может не функционировать.

*** ПРИМЕЧАНИЕ**

- Информация о скорости на приборной панели и в системе навигации может отличаться.
- Между указаниями системы навигации и началом и окончанием операций системы интеллектуального круиз-контроля на основе данных навигации могут возникать задержки.
- Даже если автомобиль движется со скоростью ниже установленной системой интеллектуального круиз-контроля, ускорение может быть ограничено извилистыми участками дороги впереди.
- При работающей системе интеллектуального круиз-контроля на основе данных навигации во время съезда с главной дороги для въезда на перекресток, транспортную развязку, в зону отдыха и т.д. ее функционирование продолжится в течение определенного времени.
- Снижение скорости системой интеллектуального круиз-контроля на основе данных навигации может быть недостаточным в связи с дорожными условиями, такими как неровная поверхность, узкие полосы движения и т.д.

Система контроля полосы (LFA)

Система слежения за полосой движения служит для распознавания разметки полос движения и/или автомобилей на дороге и помогает водителю осуществлять рулевое управление, чтобы удержать автомобиль в пределах полосы движения.

Датчик обнаружения

Камера переднего вида



Камера переднего вида используется в качестве датчика обнаружения дорожной разметки и движущихся впереди автомобилей.

Смотрите точное расположение датчика обнаружения на иллюстрации выше.

⚠ ПРЕДОСТЕРЕЖЕНИЕ

Подробнее о мерах предосторожности при использовании камеры переднего вида см. в разделе "Вспомогательная функция предотвращения лобового столкновения (FCA) (при наличии)" на странице 6-46.

Настройки системы слежения за полосой движения

Настройка функций

Включение/выключение вспомогательной системы слежения за полосой



OCV051033L

Чтобы включить систему слежения за полосой движения, при работающем двигателе нажмите кнопку «Lane Driving Assist» (Автоматическое удержание на полосе) на рулевом колесе. На приборной панели включится серый или зеленый индикатор (🚦). Чтобы выключить функцию, нажмите кнопку еще раз.

Громкость предупреждений



OCV041562L

A: Помощь при вождении

- 1 Громкость предупреждений
- 2 Максимальный
- 3 Средний
- 4 Минимальный
- 5 Выкл.

При включенном двигателе выберите **Настройки** → **Автомобиль** → **Помощь при вождении** → **Громкость предупреждений** на экране инфор-

мационно-развлекательной системы и настройте и настройте громкость предупреждений для системы обеспечения безопасного выхода, выбрав одно из значений **Высокая**, **Средняя**, **Низкая** или **Выкл.**

При этом, даже если для звукового сигнала предупреждения об отпуске рулевого колеса выбрано значение **Выкл.**, он не будет отключен, и для него будет установлена громкость **Низкая**.

Если изменить громкость предупреждения, громкость предупреждения других систем помощи водителю также может измениться.

Работа системы слежения за полосой

Предупреждение и управление

Система слежения за полосой движения

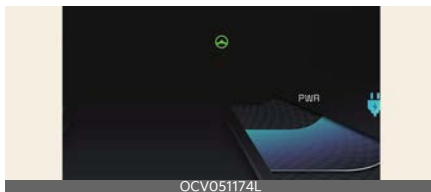

OCV051174L

Если впереди обнаружено транспортное средство и/или обе разметки полосы движения, причем скорость вашего автомобиля ниже 180 км/ч (110 миль/ч), система слежения за полосой поможет автомобилю оставаться на полосе за счет управления рулевым колесом. На приборной панели загорится зеленый световой индикатор (🚦).

⚠ ПРЕДОСТЕРЕЖЕНИЕ

Если система не помогает в управлении рулевым колесом, зеленый (🟢) индикатор мигает и изменит цвет на серый.

Предупреждение об отпуске рулевого колеса

OCV051133L

A: Держите руки на руле

Если водитель снимет руки с рулевого колеса на несколько секунд, появится предупреждающее сообщение и прозвучит несколько предупреждающих звуковых сигналов.

- Первый этап: предупреждающее сообщение
- Второй этап: предупреждающее сообщение (красное рулевое колесо) и звуковой сигнал



OCV051175L

A: Система слежения за полосой движения отключена

Если после предупреждения об отсутствии рук на руле водитель не поместит руки на руль, появится предупреждающее сообщение, и система слежения за полосой движения автоматически отключится.

⚠ ПРЕДУПРЕЖДЕНИЕ

- Если рулевое колесо удерживается очень сильно или его положение выходит за определенный уровень, система помощи в рулевом управлении может не сработать.
- Система слежения за полосой движения работает не все время. Водитель должен управлять автомобилем с соблюдением мер безопасности и удерживать его в соответствующей полосе движения.
- Предупреждение об отсутствии рук на рулевом колесе может появиться с запозданием, в зависимости от дорожных условий. Во время движения всегда держите руки на руле.
- Если удерживать рулевое колесо очень слабо, система слежения за полосой также будет предупреждать об отсутствии рук на рулевом колесе, так как может не определить, что водитель держит руки на руле.
- При прикреплении к рулевому колесу разных предметов предупреждения об отпуске руля могут должным образом не работать.

*** ПРИМЕЧАНИЕ**

- Подробнее о настройке системы слежения за полосой в информационно-развлекательной системе см. в кратком руководстве по навигации.
- При обнаружении обеих линий разметки их изображение на приборной панели изменит цвет с серого на белый.

Линия разметки не обнаружена

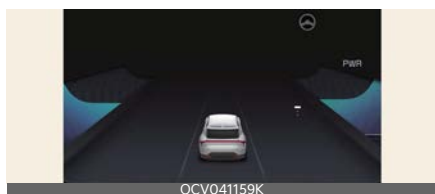

Обнаружена линия разметки

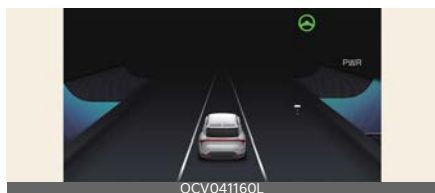

- Отображаемые на приборной панели изображения или цвета могут отличаться в зависимости от типа приборной панели или выбранной темы.
- Если линии разметки не обнаружены, управление рулевым колесом со стороны системы слежения за полосой движения может быть ограничено с учетом наличия транспортного средства по ходу движения впереди или условий движения этого транспортного средства.
- Даже если система слежения за полосой движения осуществляет помощь в рулевом управлении, водитель может управлять рулевым колесом.
- Усилие поворота рулевого колеса повышается или понижается, когда рулевое управление поддерживается системой слежения за полосой, по сравнению с обычным управлением.

Ограничения и неисправности системы слежения за полосой

Неисправности системы слежения за полосой

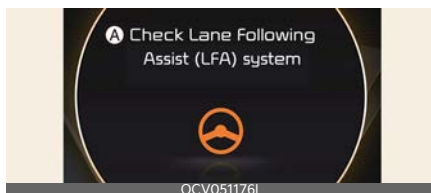

A: Проверьте систему слежения за полосой движения

Если система слежения за полосой движения работает некорректно, на приборной панели на несколько секунд появится предупреждающее сообщение и загорится основной сигнальный индикатор (A). В этом случае следует проверить систему слежения за полосой движения в специализированной мастерской. Kia рекомендует обратиться к официальному дилеру Kia или партнерской сервисной компании.

Ограничения системы слежения за полосой

⚠ ПРЕДУПРЕЖДЕНИЕ

Подробнее о мерах предосторожности при обращении с системой слежения за полосой см. в разделе "Система удержания полосы (LKA) (при наличии)" на странице 6-69.

Вспомогательная система движения по автостраде (HDA) (при наличии)

Основные функции



Система «Highway Driving Assist» (Помощь при вождении на автомагистрали) разработана для обнаружения транспортных средств и полос движения и соблюдения дистанции до движущегося впереди транспортного средства, установленной скорости и удерживания автомобиля в полосе движения при движении по автостраде (или шоссе).

Помощь при смене полосы движения на автомагистрали (при наличии)



Функция помощи при смене полосы движения на автомагистрали помогает менять полосы в направлении, в котором водитель слегка перемещает переключатель сигнала поворота, если функция определяет, что смена полосы возможна.

* ПРИМЕЧАНИЕ

- Система помощи при вождении на магистрали доступна только на дорогах с контролируемым доступом определенных автострад (за исключением транспортных развязок и перекрестков)
- * Дороги с контролируемым доступом - это дороги с ограниченным въездом и выездом, которые обеспечивают возможность непрерывного скоростного движения транспорта. На дороги с контролируемым доступом допускаются только легковые автомобили и мотоциклы.
- В будущем обновления навигатора могут быть включены дополнительные автомагистрали.

Датчик обнаружения

Камера переднего вида



Передний радар



Передний угловой радар (при наличии)



Задний угловой радар



Смотрите точное расположение датчиков обнаружения на иллюстрации выше.

⚠ ПРЕДОСТЕРЕЖЕНИЕ

Подробнее о мерах предосторожности при использовании датчиков обнаружения см. в разделе "Вспомогательная функция предотвращения лобового столкновения (FCA) (при наличии)" на странице 6-46.

Настройки системы «Highway Driving Assist» (Помощь при вождении на автомагистрали)

Настройка функций

Основные функции

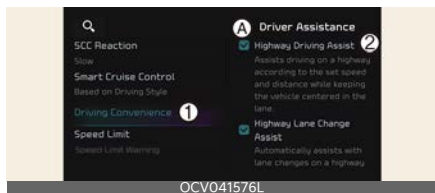

A: Помощь при вождении

1 Комфортное вождение

2 Вспомогательная система движения по автостраде (HDA)

При работающем двигателе выберите или отмените выбор в меню **Настройки** → **Автомобиль** → **Помощь при вождении** → **Комфортное вождение** на экране информационно-развлекательной системы для включения или отключения функций.

- Если выбрать пункт **Помощь при движении по автостраде**, вспомогательная система движения по автостраде будет помогать удерживать дистанцию до транспортного средства перед вами, поддерживать заданную скорость и удерживать автомобиль в центре полосы движения.

Помощь при смене полосы движения на автомагистрали (при наличии)

При выборе функции **Помощь при смене полосы движения на автостраде** система будет помогать водителю менять полосы движения.

* ПРИМЕЧАНИЕ

- Если функция **Помощь при движении на автостраде** выключена, настройку **Помощь при смене полосы движения на автостраде** менять нельзя.
- Если функция работает с ошибками, настройки изменить невозможно. Рекомендуется проверить работу функции у официального дилера Kia или в партнерской сервисной компании.
- После следующего запуска двигателя используются последние настройки функции.

⚠ ПРЕДУПРЕЖДЕНИЕ

Для вашей безопасности измените настройки после парковки автомобиля в безопасном месте.

Громкость предупреждений



A: Помощь при вождении

- 1 Громкость предупреждений
- 2 Максимальный
- 3 Средний
- 4 Минимальный
- 5 Выкл.

При включенном двигателе выберите **Настройки** → **Автомобиль** → **Помощь при вождении** → **Громкость предупреждений** на экране информационно-развлекательной системы и настройте и настройте громкость предупреждений для вспомогательной системы движения по автостраде, выбрав одно из значений **Высокая**, **Средняя**, **Низкая** или **Выкл.**

При этом, даже если выбрано значение **Выкл.**, звуковой сигнал не будет отключен и будет установлена громкость **Низкая**.

Если изменить громкость предупреждения, громкость предупреждения других систем помощи водителю также может измениться.

Работа системы «Highway Driving Assist» (Помощь при вождении на автомагистрали)

Основные функции

Отображение и управление вспомогательной системой движения по автостраде

Состояние работы вспомогательной системы движения по автомагистрали можно проверить в режиме просмотра «Driving Assist» (Помощь при вождении) на приборной панели. См. раздел "ЖК-дисплей" на странице 5-53.

Сигналы от вспомогательной системы движения по автомагистрали отображаются как показано ниже, в зависимости от ее состояния.

Режим работы



Режим ожидания



- 1 Индикатор вспомогательной системы движения по автомагистрали показывает, есть ли транспортное средство впереди, а также выбранное расстояние до него.
 - Индикатор системы «Highway Driving Assist» (Помощь при вождении на автомагистрали)

- Зеленый: режим работы
- Серый: режим ожидания
- Мигающий белый: нажата педаль акселератора

2 Отображается заданная скорость.

3 На экран выводится индикатор системы контроля полосы движения.

4 При наличии движущегося впереди транспортного средства отображается дистанция между транспортными средствами.

5 Показана или не показана полоса.

* ПРИМЕЧАНИЕ

- Подробнее о дисплее см. в разделе "Интеллектуальный круиз-контроль (SCC) (при наличии)" на странице 6-119.
- Подробнее о дисплее см. в разделе "Система контроля полосы (LFA)" на странице 6-143.

Работа системы «Highway Driving Assist» (Помощь при вождении на автомагистрали)

При движении по соответствующей дороге нажмите кнопку системы помощи при вождении, чтобы включить функцию вспомогательную систему движения по автострате.

Система «Highway Driving Assist» (Помощь при вождении на автомагистрали) работает при выезде или движении по главной дороге автостраты (или шоссе) и при соблюдении следующих условий:

- Система контроля полосы работает
- Интеллектуальный круиз-контроль включен

* ПРИМЕЧАНИЕ

- Во время движения по автомагистрали (или шоссе), в случае запуска системы интеллектуального круиз-контроля, система «Highway Driving Assist» (Помощь при вождении на автомагистрали) будет работать.
- В случае выезде на главную дорогу автомагистрали (или шоссе) с работающей системой интеллектуального круиз-контроля вспомогательная система вождения на автомагистрали не включается, если система слежения за полосой движения выключена.

Перезапуск после остановки

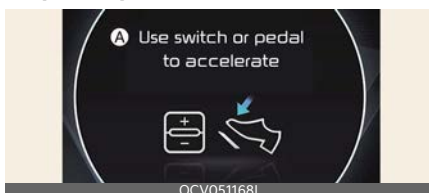

A: Для ускорения используйте переключатель или педаль

При включенной системе «Highway Driving Assist» (Помощь при вождении на автомагистрали) ваш автомобиль остановится, если остановится транспортное средство впереди вас. Кроме того, если транспортное средство впереди вас начинает движение в течение примерно 30 секунд после остановки, ваш автомобиль также тронется с места. В дополнение к этому, если автомобиль остановился более, чем на 30 секунд, на приборной панели появится сообщение **Для ускорения используйте переключатель или педаль.** Чтобы начать дви-

жение, нажмите педаль акселератора или переключатель «+», «-» или (⏏).

Предупреждение об отпускании рулевого колеса



A: Держите руки на руле

Если водитель снимет руки с рулевого колеса на несколько секунд, появится предупреждающее сообщение и прозвучит несколько предупреждающих звуковых сигналов.

- Первый этап: предупреждающее сообщение
- Второй этап: предупреждающее сообщение (красное рулевое колесо) и звуковой сигнал

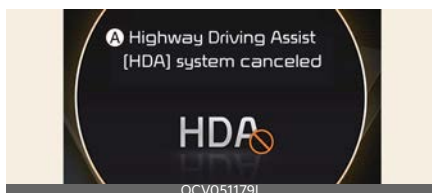

A: Вспомогательная система движения по автостраде выключена

Если после предупреждения об отсутствии рук на руле водитель не поместил руки на руль, появляется предупреждающее сообщение и вспомогательная система движения по автостраде, а также система помощи при смене полосы движения автоматически отключаются.

Ограничение скорости движения



A: Водитель не сжимает руль. Скорость движения будет ограничена

Если система «Highway Driving Assist» (Помощь при вождении на автомагистрали) отключена по предупреждению об отпускании рулевого колеса, скорость движения будет ограничена. Во время работы системы ограничения скорости движения на приборной панели, прозвучит отчетливый непрерывный предупреждающий сигнал.

Движение ближе к одной из сторон полосы (при наличии)



Если при движении со скоростью выше 60 км/ч (40 миль/ч) дистанция до идущего рядом автомобиля угрожающе мала, происходит контроль движения в обратном направлении с целью обеспечения безопасного вождения. Если по обеим сторонам полосы присутствуют движущиеся близко к вам транспортные средства, функция не будет выполнять отвод к противоположной стороне полосы.

Режим ожидания системы «Highway Driving Assist»

(Помощь при вождении на автомагистрали)

Если система Интеллектуального круиз-контроля временно отключена во время функционирования системы «Highway Driving Assist» (Помощь при вождении на автомагистрали), система «Highway Driving Assist» (Помощь при вождении на автомагистрали) находится в режиме ожидания. В таком случае «Lane Change Assist» (Помощь при смене полосы) будет функционировать в нормальном режиме.

* ПРИМЕЧАНИЕ

- Ограничение скорости движения помогает не превышать скорость 60 км/ч (40 миль/ч). При этом, если впереди движется транспортное средство, автомобиль снижает скорость. После снижения скорости автоматическое ускорение не выполняется.
- Функция ограничения скорости движения отключается в следующих условиях:
 - Если водитель вновь взялся за рулевое колесо
 - Если водитель включил систему помощи удержания полосы нажатием кнопки помощи при движении по полосе
 - При нажатии переключателя интеллектуального круиз-контроля (кнопки «+», «-»), переключателя , педали акселератора или тормоза

Помощь при смене полосы движения на автомагистрали (при наличии)

Дисплей и управление

Состояние работы функции помощи при смене полосы движения на автомагистрали можно проверить в режиме просмотра «Driving Assist» (Помощь при вождении) на приборной панели. См. раздел "ЖК-дисплей" на странице 5-53.



Сигналы функции помощи при смене полосы движения на автострате отображаются как показано ниже, в зависимости от состояния функции.

Готово/функционирует

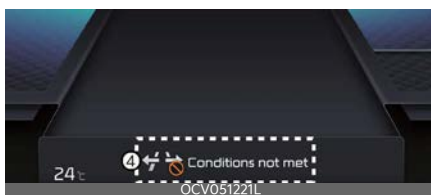

Режим ожидания/отмена



- 1 Индикатор помощи при смене полосы движения на автомагистрали
 - Зеленый () горит: режим готовности
 - Зеленый () мигает: режим работы
 - Серый () горит: режим ожидания

- Мигающий белый (↔↔): режим выключения (отображается только в определенное время)
- 2** Линия полосы
Линия полосы отображается идентично индикатору помощи при смене полосы движения на автостраде (1). Однако возможность обнаружения линий полосы будет отображаться в режиме ожидания.
 - 3** Зеленая стрелка и затемнение
Зеленая стрелка отображается по прошествии определенного времени после начала работы функции и до завершения перестраивания на другую полосу движения.
 - 4** Сообщение
 - Сообщение отображается, когда функция не работает, даже при использовании рычага сигнала поворота.
 - Сообщение отображается, когда функция отменена во время работы.

Включение функции помощи при смене полосы движения на автомагистрали

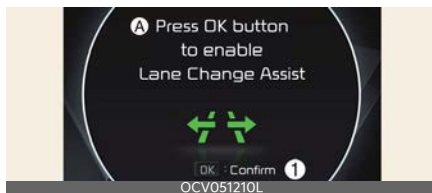

A: Нажмите ОК, чтобы включить функцию помощи при смене полосы движения

1 Подтвердить

Функция помощи при смене полосы движения на автомагистрали включа-

ется при выполнении следующих условий.

- Кнопка «Driving Assist» (Режим помощи при управлении автомобилем) или «Lane Driving Assist» (Автоматическое удержание полосы) используется для включения системы Highway Driving Assist (Вспомогательная система движения по автомагистрали).
- Нажатие кнопки ОК на рулевом колесе во время отображения на приборной панели запроса об использовании функции помощи при смене полосы движения на автомагистрали.

Готовность к работе функции помощи при смене полосы движения на автомагистрали

Когда функция помощи при смене полосы движения на автомагистрали включена, она будет готова к работе при выполнении всех следующих условий:

- Система помощи при движении на автомагистрали работает
- Система контроля полосы работает
- После запуска двигателя сзади вашего автомобиля несколько раз обнаруживается транспортное средство
- Скорость автомобиля превышает 80 км/ч (50 миль/ч)
- На приборной панели не отображается предупреждение об отпуске рулевого колеса
- Выключена аварийная световая сигнализация

* ПРИМЕЧАНИЕ

- Когда функция помощи при смене полосы движения включена (инди-

катор горит), система слежения за полосой движения не будет отключена, даже если работают индикатор сигнала поворота или световая аварийная сигнализация.

- Функция помощи при смене полосы движения автоматически включается при движении в следующих дорожных условиях:
 - Одна полоса движения
 - На дороге отсутствует структура, например средняя полоса, отбойники и т. д.
 - Впереди на дороге присутствует пешеход или велосипедист
- Когда функция находится в состоянии готовности и скорость автомобиля ниже 75 км/ч (45 миль/ч), функция переходит в режим ожидания.

⚠ ПРЕДУПРЕЖДЕНИЕ

При отключении функции помощи при смене полосы движения на автомагистрали во время работы помощь при вождении временно отменяется. Всегда будьте осторожны за рулем.

Работа функции помощи при смене полосы движения на автомагистрали



Функция помощи при смене полосы движения на автостраде работает, если нажать рычаг указателя поворота вверх или вниз, когда функция

находится в режиме готовности (индикатор (🚦🚦) горит зеленым светом) и все указанные далее условия соблюдены:

- Руки водителя находятся на руле
- Риск столкновения в направлении изменения полосы движения отсутствует
- В направлении изменения полосы движения присутствует единая пунктирная линия
- Предупреждения вспомогательной функции предотвращения лобового столкновения и вспомогательной функции предотвращения столкновения в слепой зоне отсутствуют
- Автомобиль движется по центру полосы (не приближаясь к одной из ее сторон)
- Дорога, по которой движется автомобиль, или дорога, на которую планируется совершение перестроивания, является дорогой, по которой работает функция

*** ПРИМЕЧАНИЕ**

- Когда рычаг указателя поворота переведен в положение А, функция помощи при смене полосы движения на автостраде работает. После этого, если рычаг указателя поворота установлен в нейтральное положение, функция помощи при смене полосы движения на автостраде выключается при въезде на полосу.

Функция помощи при смене полосы движения по автостраде не отключается после въезда на полосу, но после смены полосы движения она выключается вместе с сигналом поворота.

- Когда рычаг указателя поворота находится в положении «В» некоторое время, появляется зеленая стрелка. При этом, даже если рычаг отпускается и возвращается в исходное положение, при смене полосы все равно будет оказываться помощь.
- Когда функция выполняет смену полосы, индикатор сигнала поворота будет мигать, даже если водитель не держит рычаг указателя поворота, и по завершении смены полосы индикатор сигнала поворота выключится.
- Рычаг указателя поворота переведен в положение, противоположное направлению перестраивания
- Резкий поворот рулевого колеса

ПРЕДУПРЕЖДЕНИЕ

Режим ожидания функции помощи при смене полосы движения на автомагистрали

Функция помощи при смене полосы движения на автомагистрали находится в режиме ожидания, если одно из состояний готовности не удовлетворено или при выезде на или движении по одной из нижеуказанных дорог:

- Дорога с определенным расстоянием до пункта оплаты проезда на главной дороге автомагистрали (или шоссе)
- Дорога заканчивается перекрестком или транспортной развязкой
- Дорога с крутыми изгибами
- Дорога с узкими полосами движения
- Строящиеся дороги

Отмена функции помощи при смене полосы движения на автомагистрали

Функция отменяется в следующих условиях:

- Во время работы функция отключается при одном из следующих условий:
 - Вспомогательная система движения по автомагистрали выключена
 - Система слежения за полосой движения или Интеллектуальный круиз-контроль выключены или временно отключены
 - На приборной панели отображается предупреждающее сообщение об отпуске рулевого колеса
 - Рычаг указателя поворота переведен в положение «А»
 - Включена аварийная световая сигнализация
 - Отображаются предупреждения вспомогательной функции предотвращения лобового столкновения и вспомогательной системы предотвращения столкновения в слепой зоне
 - Обнаружена возможность столкновения на следующей полосе, несмотря на отсутствие предупреждения вспомогательной функции предотвращения лобового столкновения и вспомогательной функции предотвращения столкновения в слепой зоне
 - Въезд на строящуюся дорогу
 - Полоса, в которую планируется перестраивание, исчезает

- Полоса, в которую планируется перестраивание, не обнаружена
- Неисправность ламп указателя поворота
- Функция помощи при смене полосы движения на автомагистрали выключена (Функция выключается при выключении из меню настройки, если дорога становится дорогой с одной полосой движения, при наличии перекрестка, при выезде на дорогу без разметки, например среднюю полосу, отбойник и т. д., или при наличии пешехода или велосипедиста на полосе движения.)
- Скорость автомобиля ниже 75 км/ч (45 миль/ч)
- Во время работы функции, когда функция отключена, в зависимости от условий вождения, автомобиль может двигаться вдоль полосы движения, или помощь в рулевом управлении может быть отключена. Во время вождения будьте внимательны и следите за дорожными условиями.
- Функция может работать ненадлежащим образом при наличии на дорогах пешеходов или велосипедистов, например на перекрестках. Во время вождения будьте внимательны и следите за дорожными условиями.

* ПРИМЕЧАНИЕ

Отображаемые изображения или цвета могут отличаться в зависимости от технических характеристики комбинации приборов или темы.

Ограничения и неисправности системы «Highway Driving Assist» (Помощь при вождении на автомагистрали)

Неисправности системы «Highway Driving Assist» (Помощь при вождении на автомагистрали)

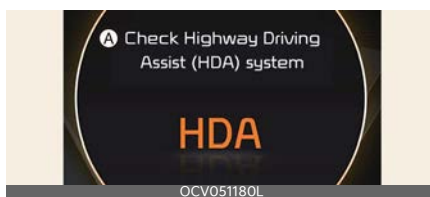

A: Проверьте вспомогательную систему движения по автострате

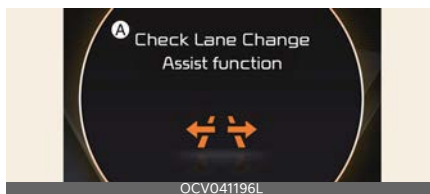

A: Проверьте функцию помощи при смене полосы движения

Если вспомогательная система движения по автострате работает неправильно, на приборной панели будет отображаться предупреждающее сообщение и включится индикатор (⚠). Проверьте вспомогательную систему вождения на автомагистрали в специализированной мастерской. Kia рекомендует обратиться к официальному дилеру Kia или партнерской сервисной компании.

⚠ ПРЕДУПРЕЖДЕНИЕ

- Водитель несет ответственность за безопасное управление автомобилем.

- Во время движения всегда держите руки на руле.
- Система «Highway Driving Assist» (Помощь при вождении на автомагистрали) помогает водителю во время управления автомобилем, однако не является полностью автономной функцией управления автомобилем. Всегда следите за ситуацией на дороге и придерживайтесь правил безопасности.
- Всегда следите за дорогой. Водитель несет ответственность за соблюдение правил дорожного движения. Производитель автомобиля не несет ответственности за нарушение водителем правил дорожного движения или дорожные происшествия, возникшие по вине последнего.
- Вспомогательная система движения по автомагистрали может распознавать не все ситуации на дороге. Функция может не обнаружить вероятность столкновения из-за ограничений в ее работе. Всегда помните об ограничениях системы. Препятствия, такие как автомобили, мотоциклы, велосипеды, пешеходы, дорожные ограждения, шлагбаумы, не определенные объекты, сооружения и т. д., которые могут столкнуться с транспортным средством, могут не обнаруживаться.
- Вспомогательная система движения по автомагистрали выключается автоматически при следующих условиях:
 - Движение по автодороге, на которой функция не работает, к примеру, в зоне отдыха, на перекрестке, развилке и т. д.
 - Навигация не работает должным образом, например в момент обновления или после перезапуска
- Система «Highway Driving Assist» (Помощь при вождении на автомагистрали) может включиться или выключиться произвольно в зависимости от дорожных условий (информация системы навигации) и окружающей среды.
- Система контроля полосы движения может временно выключаться, если камера фронтального обзора не может правильно распознать разметку либо активно предупреждение об отсутствии рук на руле.
- Звуковое предупреждение системы «Highway Driving Assist» (Помощь при вождении на автомагистрали) можно не услышать в шумной обстановке.
- Если автомобиль движется на высокой скорости, превышающей установленную для определенного поворота, автомобиль может сместиться в сторону или выехать за пределы полосы движения.
- В случае буксировки прицепа или другого автомобиля рекомендуется отключить систему «Highway Driving Assist» (Помощь при вождении на автомагистрали) по соображениям безопасности.
- Предупреждающее сообщение об отпуске руля может появляться раньше или позже из-за особенностей удерживания рулевого колеса или дорожных условий. Во время движения всегда держите руки на руле.
- Из соображений безопасности перед использованием системы

«Highway Driving Assist» (Помощь при вождении на автомагистрали) прочитайте руководство пользователя.

- Система помощи при вождении на автомагистрали не будет работать при запуске двигателя или при инициализации датчиков обнаружения или навигатора.

Ограничения системы «Highway Driving Assist» (Помощь при вождении на автомагистрали)

Система «Highway Driving Assist» (Помощь при вождении на автомагистрали) и функция «Highway Lane Change» (Помощь при смене полосы движения на магистралях) могут работать ненадлежащим образом или не работать при следующих условиях:

- Картографическая информация и фактические условия дороги отличаются в связи с отсутствием поддержки навигации
- Картографические данные и фактические условия участка пути отличаются в связи с ошибкой данных GPS или картографической информации
- Информационно-развлекательная система чрезмерно загружена в связи с одновременным выполнением функций, таких как поиск маршрута, воспроизведение видео, распознавание голоса и т. д.
- Сигналы GPS блокируются в определенных зонах, например в туннелях
- Водитель отклоняется от маршрута либо маршрут изменен или отменен после перезагрузки системы

навигации (включая изменение TPEG)

- Автомобиль въезжает на станцию обслуживания или в зону отдыха
- Работает приложение Android Auto или система CarPlay
- Система навигации не может обнаружить текущее положение автомобиля (например, на надземной дороге, в том числе на переходе, прилегающем к главным дорогам, или если параллельно проходит другая дорога)
- Единую белую пунктирную линию или край дороги невозможно обнаружить
- Дорога временно находится под контролем в связи со строительными работами и т.д.
- На дороге отсутствует структура, например средняя полоса, отбойники и т. д.
- В направлении изменения полосы движения присутствует меняющаяся пунктирная линия

* ПРИМЕЧАНИЕ

Подробнее об ограничениях работы камеры переднего вида и переднего радара см. в разделе "Вспомогательная функция предотвращения лобового столкновения (FCA) (при наличии)" на странице 6-46.

Монитор заднего вида (RVM) (при наличии)



OCV041043L_2

Камера заднего вида отображает область позади автомобиля для помощи в выполнении маневра парковки и движении задним ходом.

Датчик обнаружения

Камера заднего вида



OCV041044L

Смотрите точное расположение датчика обнаружения на иллюстрации выше.

Настройки монитора заднего вида

Настройки камеры



OCV051194L

При включенном двигателе выберите значок настройки (⚙️) на экране или **Настройки** → **Автомобиль** → **Помощь при вождении** → **Безопасная парковка** → **Настройки камеры** на экране информационно-развлекательной системы, чтобы изменить параметры монитора заднего вида.

- Информация на экране: для изменения настроек функции помощи при парковке, вид сзади.
- Настройки экрана: для изменения яркости и контрастности дисплея.

Расширенное использование камеры заднего вида

При работающем двигателе выберите или отмените выбор в меню **Настройки** → **Автомобиль** → **Помощь при вождении** → **Безопасная парковка** → **Настройки камеры** → **Отображение содержимого** → **Оставить заднюю камеру включенной** на экране информационно-развлекательной системы для включения или отключения функций.

Работа монитора заднего вида

Кнопка парковки/обзора



OCV041045L

Чтобы включить или выключить монитор заднего вида, нажмите кнопку «Parking/View» (Парковка/обзор) (1).

Вид сзади



Условия работы

Монитор заднего вида включится при:

- Переключении рычага коробки передач в положение «R» (задний ход).
- Нажатии кнопки «Parking/View» (Парковка/обзор) (1) и переведенном рычаге коробки передач в положение «P» (Парковка)
- Нажатии на иконку обзора с отображением на экране вида сзади сверху

Условия отключения

Монитор заднего вида выключится при:

- Повторном нажатии кнопки «Parking/View» (Парковка/обзор) (1), переведенном рычаге коробки передач в положение «P» (Парковка) и отображением на экране вида сзади.
- Переключении рычага коробки передач из положения «R» (задний ход) в положение «P» (Парковка).

* ПРИМЕЧАНИЕ

Если рычаг переключения передач находится в положении «R» (задний ход), невозможно выключить изображение с задней камеры.

Функция расширенного заднего вида

Функция расширенного заднего вида обеспечивает отображение вида сзади при переключении рычага коробки передач из положения «R» (Задний ход) в положение «N» (Нейтраль) или «D» (Движение вперед), помогая безопасно припарковаться.

Условия работы

Монитор заднего вида остается во включенном состоянии при:

- Переключении рычага коробки передач из положения «R» (Задний ход) в положение «N» (Нейтраль) или «D» (Движение вперед).
- При движении автомобиля со скоростью менее 10 км/ч (6 миль/ч).

Условия отключения

Функция расширенного заднего вида отключается при:

- Скорости движения автомобиля свыше 10 км/ч (6 миль/ч).
- Нажатии кнопки «Parking/View» (Парковка/обзор) (1).
- Переключении рычага коробки передач в положение «P» (Парковка).

Отображение вида сзади при движении



С целью повышения безопасности во время движения водитель может воспользоваться видом сзади.

Условия работы

Когда автомобиль находится в режиме «D» (передний ход) или «N» (нейтраль), нажмите кнопку «Parking/View» (парковка/обзор) (1); на экране появится вид сзади при движении.

Условия отключения

Функция отображения вида сзади при движении отключается при:

- Нажатии кнопки «Parking/View» (Парковка/обзор) (1) или кнопки информационно-развлекательной системы (2).
- Переключении рычага коробки передач в положение «Р» (Парковка).

Работа функции

Если рычаг коробки передач переведен в положение «R» (Задний ход), и при движении на экране отображается вид сзади, на экране появится изображение вида сзади с направляющими для помощи в парковке.

Вид сзади с верхней точки

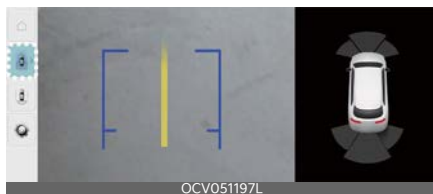

Вид сзади с верхней точки показывает расстояние от автомобиля или объекта позади вашего автомобиля при выполнении маневра парковки.

Чтобы включить вид сзади с верхней точки, нажмите кнопку вида сзади с верхней точки.

Ограничения и неисправности монитора заднего вида

Неисправности монитора заднего вида

Если в работе монитора заднего вида возникли проблемы, мерцает экран или изображение с камеры передается с ошибками, KIA рекомендует обратиться к официальному дилеру KIA или партнерской сервисной компании.

Ограничения монитора заднего вида

⚠ ПРЕДУПРЕЖДЕНИЕ

- Камера заднего вида не охватывает всю зону позади автомобиля. Водитель должен всегда проверять область позади автомобиля непосредственно через внутреннее и наружное зеркала заднего вида перед выполнением парковки или движения задним ходом.
- Кажущееся расстояние до объекта на экране может отличаться от фактического. Для обеспечения безопасности обязательно оценивайте окружающую обстановку непосредственно.
- Всегда следите за чистотой объектива камеры заднего вида. Если объектив покрыт каким-либо веществом, это может отрицательно повлиять на работу камеры, и камера заднего вида будет работать некорректно. Для очистки объектива не используйте химические растворители, например, сильные поверхностно-активные вещества с

содержанием щелочных или летучих органических соединений (бензин, ацетон и т.д.). Они могут повредить объектив камеры.

монитор кругового обзора (SVM) (при наличии)



Система монитора кругового обзора может помочь при парковке, позволяя водителю видеть ситуацию вокруг автомобиля.

Датчик обнаружения



- 1: SVM-камера переднего вида
- 2, 3: SVM-камера бокового вида (установлена под зеркалом бокового обзора)
- 4: SVM-камера заднего вида

Смотрите точное расположение датчиков обнаружения на иллюстрации выше.

Настройки системы кругового обзора

Настройки камеры



При включенном двигателе выберите значок настройки (⚙️) на экране или **Настройки** → **Автомобиль** → **Помощь при вождении** → **Безопасная парковка** → **Настройки камеры** на экране информационно-развлекательной системы, чтобы изменить параметры монитора заднего вида.

- Отображение содержимого: Изменение параметров функций **Помощь при парковке, вид сверху**, **Помощь при парковке, вид сзади** и **Предупреждение о расстоянии при парковке**.
- Настройки экрана: для изменения яркости и контрастности дисплея.

Помощь при парковке, вид сверху

Вид спереди сверху



Вид сзади с верхней точки



Рекомендации по парковке будут отображаться в правой части монитора кругового обзора, если выбран пункт **Помощь при парковке, вид спереди или сзади**.

Помощь при парковке, вид сзади



Если выбран пункт **Помощь при парковке, вид сзади**, рекомендации по парковке будут отображаться на изображении с задней камеры.

* ПРИМЕЧАНИЕ

Горизонтальная линия в режиме «Rear View Parking Guidance» (Помощь при парковке, вид сзади) показывает расстояние 0,5 м (1,6 фута), 1 м (3,3 фута) и 2,3 м (7,6 фута) от автомобиля.

Предупреждение о расстоянии при парковке



Если выбран пункт **Предупреждение о расстоянии при парковке**, то расстояние при парковке будет отображаться в правой части экрана кругового обзора.

Автоматическое включение системы кругового обзора

Чтобы использовать эту функцию, при работающем двигателе выберите **Настройки** → **Автомобиль** → **Помощь при вождении** → **Безопасная парковка** → **Автоматическое включение системы кругового обзора** на экране информационно-развлекательной системы.

* ПРИМЕЧАНИЕ

Более подробную информацию о функции «Surround View Monitor Auto On» (Монитор кругового обзора — автоматический режим включен) см. в «Автоматическое включение системы кругового обзора» на странице 6-164.

Работа системы кругового обзора

Кнопка парковки/обзора



Чтобы включить/выключить монитор кругового обзора, нажмите кнопку «Parking/View» (Парковка/обзор) (1).

Фронтальный обзор



Когда рычаг переключения передач находится в положении «N» (Нейтраль) или «D» (Передний ход), для помощи в парковке на экране отображается изображение с камеры переднего вида. В режиме вида спереди доступны изображения спереди сверху, спереди, сбоку и в трех плоскостях. Коснувшись пиктограмм видов на дисплее монитора кругового обзора, можно выбрать другие режимы обзора.

Условия работы

Функция вида спереди включается при:

- Переключении рычага коробки передач из положения «R» (Задний ход) в положение «N» (Нейтраль) или «D» (Движение вперед), когда

скорость автомобиля не превышает 10 км/ч (6 миль/ч).

- Нажатии кнопки «Parking/View» (Парковка/обзор) (1), когда рычаг коробки передач находится в положении «D» (Движение вперед) или «N» (Нейтраль), а скорость автомобиля не превышает 10 км/ч (6 миль/ч).
- Система предупреждения о расстоянии при парковке передним ходом (**Настройки** → **Автомобиль** → **Помощь при вождении** → **Безопасная парковка** → **Автоматическое включение системы кругового обзора**) на экране информационно-развлекательной системы предупреждает водителя, когда рычаг переключения передач находится в положении D (Передний ход)

Условия отключения

Функция вида спереди выключается при:

- Нажатии кнопки «Parking/View» (Парковка/обзор) (1) или кнопки информационно-развлекательной системы (2).
- Движении автомобиля со скоростью свыше 10 км/ч (6 миль/ч).
- Нажатии одной из кнопок информационно-развлекательной системы (2) и отображении на дисплее экрана информационно-развлекательной системы.
- Переключении рычага коробки передач в положение «P» (Парковка).

* ПРИМЕЧАНИЕ

Если монитор кругового обзора отключится при скорости автомо-

биля более 10 км/ч (6 миль/ч), то при снижении скорости до 10 км/ч (6 миль/ч) и менее экран монитора кругового обзора не включится.

Вид сзади

Когда рычаг переключения передач находится в положении «R» (Задний ход) или «P» (Парковка), для помощи в парковке на экране отображается изображение с камеры заднего вида. В режиме вида сзади доступны изображения сверху, сзади, сбоку и в трех плоскостях. Коснувшись пиктограмм видов на дисплее монитора кругового обзора, можно выбрать другие режимы обзора.

Условия работы

Функция вида сзади включается при:

- Переключении рычага коробки передач в положение «R» (задний ход).
- Нажатии кнопки «Parking/View» (Парковка/обзор) (1) и переведенном рычаге коробки передач в положение «P» (Парковка).

Условия отключения

Функция вида сзади выключается при:

- Переключении рычага коробки передач из положения «R» (задний ход) в положение «P» (Парковка).
- Нажатии кнопки «Parking/View» (Парковка/обзор) (1) и переведенном рычаге коробки передач в положение «P» (Парковка).

* ПРИМЕЧАНИЕ

Нажатие кнопки информационно-развлекательной системы (2) не при-

ведет к выключению функции вида сзади, если рычаг коробки передач находится в положении «R» (задний ход).

Отображение вида сзади при движении

С целью повышения безопасности во время движения водитель может воспользоваться видом сзади.

Условия работы

Функция отображения вида сзади при движении включается при:

- Нажатии кнопки «Parking/View» (Парковка/обзор) (1), если скорость автомобиля свыше 10 км/ч (6 миль/ч).
- Касании пиктограммы видов на экране монитора кругового обзора, если скорость автомобиля меньше 10 км/ч (6 миль/ч).

Условия отключения

Функция отображения вида сзади при движении выключается при:

- Нажатии кнопки «Parking/View» (Парковка/обзор) (1) или кнопки информационно-развлекательной системы (2).
- Переключении рычага коробки передач в положение «P» (Парковка).
- Касании пиктограммы другого вида на экране монитора кругового обзора, если скорость автомобиля меньше 10 км/ч (6 миль/ч).

Ограничения и неисправности системы кругового обзора

Неисправности системы кругового обзора

Если в работе монитора заднего вида возникли проблемы, мерцает экран или изображение с камеры передается с ошибками, KIA рекомендует обратиться к официальному дилеру Kia или партнерской сервисной компании.

Ограничения системы кругового обзора

- В указанных ниже условиях этот экран может отображаться ненормально, а в верхнем левом углу экрана может отображаться значок.
 - Открыта дверь багажного отделения.
 - Открыта дверь водителя или переднего пассажира.
 - Наружное зеркало заднего вида сложено.

ПРЕДУПРЕЖДЕНИЕ

- Перед началом движения следует ОБЯЗАТЕЛЬНО убедиться в отсутствии каких-либо объектов или препятствий рядом с автомобилем. Изображение на экране может отличаться от фактического положения автомобиля.
- Кажущееся расстояние до объекта на экране может отличаться от фактического. Для обеспечения безопасности обязательно оценивайте окружающую обстановку непосредственно.
- Система кругового обзора предназначена для использования при движении по ровной дороге. При

использовании системы на дорогах с неравномерной поверхностью, например с бордюрами и «лежачими полицейскими», изображение на экране может выглядеть неправильно.

- Всегда следите за чистотой объектива камеры. Если объектив покрыт каким-либо веществом, это может отрицательно повлиять на работу камеры, и камера кругового обзора будет работать некорректно. Для очистки объектива не используйте химические растворители, например, сильные поверхностно-активные вещества с содержанием щелочных или летучих органических соединений (бензин, ацетон и т.д.). Они могут повредить объектив камеры.

* ПРИМЕЧАНИЕ

- Если включена функция заднего вида при движении, во время движения она работает независимо от скорости автомобиля.
- Если при движении задним ходом включена функция заднего вида при движении, на экране отображается вид сзади.

Система предотвращения столкновений при движении задним ходом (RCCA) (при наличии)

Система оповещения об объектах, движущихся в поперечном направлении сзади автомобиля, предназначена для обнаружения и отслеживания транспортных средств, приближающихся из слепой зоны при движении автомобиля задним ходом и предупреждения водителя о неизбежном столкновении с помощью предупреждающего сообщения и звукового сигнала. Кроме того, она помогает при торможении, предотвращая столкновение.

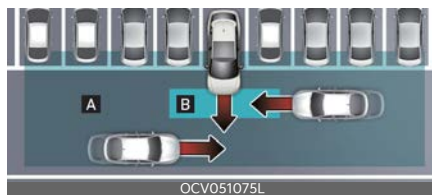

[A]: рабочий диапазон системы предупреждения об опасности столкновения с объектами, движущимися в поперечном направлении позади автомобиля

[B]: рабочий диапазон системы предотвращения столкновений с объектами, движущимися в поперечном направлении позади автомобиля

⚠ ПРЕДОСТЕРЕЖЕНИЕ

Время выдачи предупреждения зависит от скорости приближающегося транспортного средства.

Датчик обнаружения

Задний угловой радар



OCV051025L

Смотрите точное расположение датчика обнаружения на иллюстрации выше.

* ПРИМЕЧАНИЕ

Подробнее о мерах предосторожности при использовании заднего углового радара см. в разделе "Вспомогательная система предотвращения столкновения в слепой зоне (BCA) (при наличии)" на странице 6-75.

Настройки системы предотвращения столкновения с объектами, движущимися в поперечном направлении позади автомобиля

Настройка функций

Обеспечение безопасности при движении задним ходом

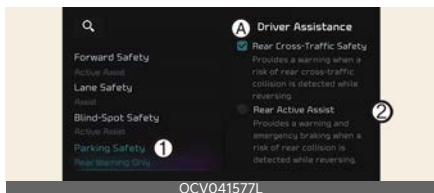

OCV041577L

A: Помощь при вождении
1 Безопасная парковка

2 Обеспечение безопасности при движении задним ходом

При включенном двигателе выберите **Настройки** → **Автомобиль** → **Помощь при вождении** → **Безопасная парковка** → **Безопасность при пересеченном движении сзади** на экране информационно-развлекательной системы, чтобы включить систему предотвращения столкновения с объектами, движущимися в поперечном направлении позади автомобиля, или отмените выбор, чтобы выключить ее.

⚠ ПРЕДУПРЕЖДЕНИЕ

При перезапуске двигателя функция предотвращения столкновения с объектами, движущимися в поперечном направлении позади автомобиля, всегда включается. Однако если выбрать **Выкл.** после перезапуска двигателя, водителю следует быть более внимательным и соблюдать правила безопасного управления автомобилем.

Время генерирования предупреждения

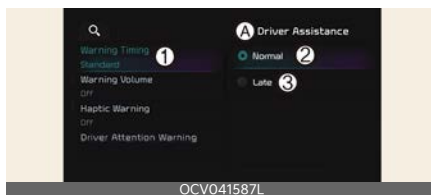

OCV041587L

A: Помощь при вождении
1 Время генерирования предупреждения
2 Обычный
3 Позже

При включенном двигателе выберите **Настройки** → **Автомобиль** →

Помощь при вождении → **Таймер предупреждений** на экране информационно-развлекательной системы и настройте первоначальную скорость выдачи предупреждений для системы предотвращения столкновения с объектами, движущимися в поперечном направлении позади автомобиля.

По умолчанию для таймера предупреждения включен режим **Обычный**. При изменении таймера предупреждений время выдачи предупреждения других систем помощи водителю может измениться.

Громкость предупреждений

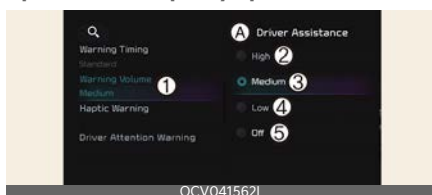

A: **Помощь при вождении**

1 Громкость предупреждений

2 Максимальный

3 Средний

4 Минимальный

5 Выкл.

При включенном двигателе выберите **Настройки** → **Автомобиль** → **Помощь при вождении** → **Громкость предупреждений** на экране информационно-развлекательной системы и настройте и настройте громкость предупреждений для системы предотвращения столкновения с объектами, движущимися в поперечном направлении позади автомобиля, выбрав одно из значений **Высокая**, **Средняя**, **Низкая** или **Выкл.**

При этом, даже если для системы выбрано значение громкости предупреждения «Off» (Выкл.), рулевое колесо начнет вибрировать.

Если изменить громкость предупреждения, громкость предупреждения других систем помощи водителю также может измениться.

⚠ ПРЕДОСТЕРЕЖЕНИЕ

- Настройки таймера и громкости предупреждения относятся ко всем функциям системы помощи по предотвращению заднего столкновения.
- Даже если для таймера предупреждения выбрано значение **Обычный**, когда автомобили сзади приближаются на высокой скорости, начальное время выдачи предупреждения может иметь слишком большую задержку.
- Выберите для таймера предупреждений значение **Позже**, если движение на дороге не интенсивное и скорость движения низкая.

6

* ПРИМЕЧАНИЕ

При повторном запуске двигателя для таймера и громкости предупреждения используются последние настройки.

Работа системы предотвращения столкновений с объектами, движущимися в поперечном направлении позади автомобиля

Предупреждение и управление

Система предотвращения столкновения с объектами, движущимися в поперечном направлении позади

автомобиля выдаст предупреждение и поможет с управлением автомобилем с учетом степени риска столкновения

- Угроза столкновения
- Аварийное торможение
- Остановка автомобиля и отключение системы управления торможением

Угроза столкновения

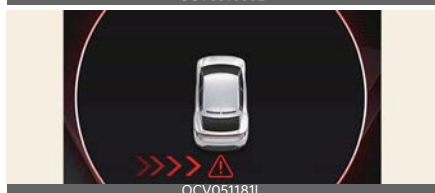

- Чтобы предупредить водителя о приближающемся транспортном средстве сзади с левой/правой стороны, индикатор на боковом зеркале будет мигать, а на приборной панели появится предупреждение. Одновременно звучит звуковое предупреждение, и рулевое колесо начнет вибрировать. Если система монитора заднего вида включена, на экране информационно-развле-

кательной системы также появится сообщение. (При наличии)

- Система предотвращения столкновения с объектами, движущимися в поперечном направлении позади автомобиля, работает при соблюдении всех следующих условий:
 - Рычаг коробки передач переключен в положение «R» (задний ход) и скорость автомобиля ниже 8 км/ч (5 миль/ч)
 - Приближающееся транспортное средство находится на расстоянии примерно 25 м (82 фута) от слепой зоны вашего автомобиля
 - Скорость транспортного средства в слепой зоне выше 5 км/ч (3 миль/ч)

* ПРИМЕЧАНИЕ

Если условия эксплуатации соблюдены, то при приближении автомобиля с левой или правой стороны будет отображаться предупреждение, даже если скорость вашего автомобиля составляет 0 км/ч (0 миль/ч).

Аварийное торможение





А: Аварийное торможение

- Чтобы предупредить водителя о приближающемся транспортном средстве сзади с левой/правой стороны, индикатор на боковом (наружном) зеркале будет мигать, а на приборной панели появится предупреждение. Одновременно звучит звуковое предупреждение, и рулевое колесо начнет вибрировать. Если система монитора заднего вида включена, на экране информационно-развлекательной системы также появится сообщение. (При наличии)
- Система предотвращения столкновения с объектами, движущимися в поперечном направлении позади автомобиля, работает при соблюдении всех следующих условий:
 - Рычаг коробки передач переключен в положение «R» (задний ход) и скорость автомобиля ниже 8 км/ч (5 миль/ч)
 - Приближающееся транспортное средство находится на расстоянии примерно 1,5 м (5 футов) от слепой зоны вашего автомобиля
 - Скорость приближающегося слева или справа транспортного средства выше 5 км/ч (3 миль/ч)
- Чтобы избежать столкновения с транспортным средством в непрозрачиваемой зоне, применяется система аварийного торможения.

⚠ ПРЕДУПРЕЖДЕНИЕ

Торможение отключится в таких случаях:

- приближающееся транспортное средство находится за пределами диапазона обнаружения;
- приближающийся автомобиль проезжает позади вашего автомобиля;
- приближающееся транспортное средство не движется в сторону вашего автомобиля;
- скорость приближающегося автомобиля замедляется;
- водитель нажимает педаль тормоза с достаточной силой;

Остановка автомобиля и отключение системы управления торможением



А: Управляйте автомобилем осторожно

- При остановке автомобиля из-за экстренного торможения на приборной панели появится предупреждающее сообщение. Для обеспечения безопасности водитель должен немедленно нажать на педаль тормоза и проверить окружающую обстановку.
 - Система управления торможением отключится спустя примерно 2 секунды после остановки автомобиля из-за экстренного торможения.

- При экстренном торможении функция автоматически прекратит управлять тормозами, если водитель сильно нажмет на педаль тормоза.

▲ ПРЕДУПРЕЖДЕНИЕ

При использовании системы предотвращения столкновения с объектами, движущимися в поперечном направлении позади автомобиля, соблюдайте указанные ниже меры предосторожности:

- Для вашей безопасности измените настройки после парковки автомобиля в безопасном месте.
- Если отображается предупреждающее сообщение или генерируется звуковой сигнал какой-либо другой функции, предупреждающее сообщение функции обеспечения безопасности при пересеченном движении сзади может не отображаться, а звуковое предупреждение не воспроизводится.
- Звуковое предупреждение системы предотвращения столкновения с объектами, движущимися в поперечном направлении позади автомобиля, можно не услышать в шумной обстановке.
- Система предотвращения столкновения с объектами, движущимися в поперечном направлении позади автомобиля, может не работать, если водитель применяет тормоз, чтобы избежать столкновения.
- Во время работы функции обеспечения безопасности при движении задним ходом автомобиль может резко остановиться, что может привести к травмам пассажиров и перемещению незакрепленных вещей. Всегда пристегивайте ремень безопасности и закрепляйте вещи.
- Даже если имеются какие-либо проблемы с системой предотвращения столкновения с объектами, движущимися в поперечном направлении позади автомобиля, основная тормозная система автомобиля будет работать нормально.
- Данная система срабатывает не во всех ситуациях и не в состоянии предотвратить все столкновения.
- Если система предотвращения столкновения с объектами, движущимися в поперечном направлении позади автомобиля, включена, функция управления торможением автоматически отключится, если водитель сильно нажмет на педаль газа.
- Функция предупреждения об опасности столкновения с объектами, движущимися в поперечном направлении позади автомобиля, может подавать предупреждение с задержкой или не подавать его вовсе в зависимости от дорожных условий и манеры управления автомобилем.
- Водитель несет ответственность за управление автомобилем. Не полагайтесь исключительно на систему предотвращения столкновения с объектами, движущимися в поперечном направлении позади автомобиля. Сохраняйте безопасную дистанцию торможения и при необходимости нажимайте на педаль тормоза для снижения скорости движения или остановки автомобиля.
- Никогда не проверяйте работу системы предотвращения столкновения.

вения с объектами, движущимися в поперечном направлении позади автомобиля, на людях, животных, предметах и т. п. Это может привести к серьезным травмам или смерти.

⚠ ПРЕДОСТЕРЕЖЕНИЕ

Корректность работы системы управления торможением зависит от состояния системы динамической стабилизации (ESC).

Предупреждение останется только, если:

- Включена сигнальная лампа ESC (электронного контроля устойчивости)
- Система динамической стабилизации (ESC) выполняет какую-либо функцию

*** ПРИМЕЧАНИЕ**

Если торможение сопровождается срабатыванием системы предотвращения столкновения с объектами, движущимися в поперечном направлении позади автомобиля, водитель должен немедленно нажать педаль тормоза и проверить обстановку, окружающую автомобиль.

- Управление тормозом прекращается, когда водитель нажимает на педаль тормоза с достаточной силой.
- После переключения рычага передач в положение «R» (задний ход) управление тормозами срабатывает один раз при приближении автомобиля с левой или правой стороны.

*** ПРИМЕЧАНИЕ**

Отображаемые изображения или цвета могут отличаться в зависимости от технических характеристики комбинации приборов или темы.

Неисправности и ограничения функции предотвращения столкновения с объектами, движущимися в поперечном направлении позади автомобиля

Неисправность системы предотвращения столкновения с объектами, движущимися в поперечном направлении позади автомобиля

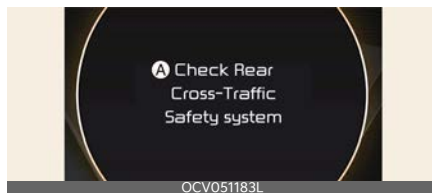

A: Проверьте систему обеспечения безопасности при пересеченном движении сзади

Если система предотвращения столкновения с объектами, движущимися в поперечном направлении позади автомобиля, работает некорректно, на приборной панели появится предупреждающее сообщение и загорится основной сигнальный индикатор (⚠). Проверьте систему в специализированной мастерской. Kia рекомендует обратиться к официальному дилеру Kia или партнерской сервисной компании.

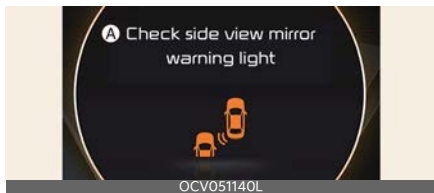

А: Проверьте световой индикатор на зеркале бокового обзора

Если световой индикатор на наружном зеркале заднего вида работает неправильно, на приборной панели появится предупреждающее сообщение и загорится главная сигнальная лампа (⚠). Проверьте систему в специализированной мастерской. Kia рекомендует обратиться к официальному дилеру Kia или партнерской сервисной компании.

Система предотвращения столкновения с объектами, движущимися в поперечном направлении позади автомобиля, отключается

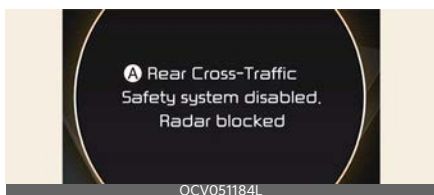

А: Системы безопасности при пересеченном движении сзади выключена. Радар заблокирован

Если поверхность заднего бампера рядом с задним угловым радаром или датчиком покрыта каким-либо веществом, например слоем снега или льда, или на автомобиле установлен прицеп либо навесной держатель, возможно ухудшение качества обнаружения объектов, а также времен-

ное ограничение функциональности или отключение системы безопасности при пересеченном движении сзади.

Если это произойдет, на приборной панели появится предупреждающее сообщение. Однако, это не является неисправностью системы предотвращения столкновения с объектами, движущимися в поперечном направлении позади автомобиля.

Функция возобновит свою работу в нормальном режиме после удаления посторонних веществ, прицепа и т. д. Всегда содержите ее в чистоте.

Если после удаления постороннего предмета функция по-прежнему работает неправильно, проверьте систему в специализированной мастерской. Kia рекомендует обратиться к официальному дилеру Kia или партнерской сервисной компании.

⚠ ПРЕДУПРЕЖДЕНИЕ

- Даже если на приборной панели не появляется предупреждающее сообщение, функция предотвращения столкновения с объектами, движущимися в поперечном направлении позади автомобиля, может работать неправильно.
- Функция предотвращения столкновения с объектами, движущимися в поперечном направлении позади автомобиля, может работать неправильно на участках, на которых после включения двигателя не удается обнаружить ни один объект (например, на открытой местности).

▲ ПРЕДОСТЕРЕЖЕНИЕ

Перед установкой прицепа, навесного держателя и аналогичных средств отключите функцию предотвращения столкновения с объектами, движущимися в поперечном направлении позади автомобиля, либо же отцепите прицеп, навесной держатель и аналогичные средства для использования данной функции.

Ограничения в отношении системы предотвращения столкновения с объектами, движущимися в поперечном направлении позади автомобиля

Система предотвращения столкновения с объектами, движущимися в поперечном направлении позади автомобиля, может работать непредсказуемо в указанных ниже обстоятельствах:

- выезд с участков с густой растительностью;
- выезд с мокрых участков дорог;
- скорость приближающегося транспортного средства высокая или низкая.

Контроль торможения может не сработать, и водитель должен быть внимателен в следующих ситуациях:

- автомобиль сильно вибрирует на ухабистой дороге, неровной дороге или на дорожных «заплатах»;
- движение по скользкой поверхности, на которой имеется снег, лужи, гололед и т. п.;
- давление в шинах низкое, или шина повреждена;
- переделан тормоз;

- работает интеллектуальная система автоматической парковки; (при наличии)

*** ПРИМЕЧАНИЕ**

Подробнее об ограничениях при использовании заднего углового радара см. в разделе "Вспомогательная система предотвращения столкновения в слепой зоне (BCA) (при наличии)" на странице 6-75.

▲ ПРЕДУПРЕЖДЕНИЕ

- Движение рядом с транспортным средством или строительной конструкцией



[A]: сооружение

Функция предотвращения столкновения с объектами, движущимися в поперечном направлении позади автомобиля, будет ограничена при движении рядом с транспортным средством или строительной конструкцией и может не обнаружить транспортное средство, приближающееся из слепой зоны. Если это произойдет, функция может не предупредить водителя или не применить тормоза, когда это будет необходимо.

Всегда следите за окружающей обстановкой при движении задним ходом.

- Движение в сложном паркинге



Система предотвращения столкновения с объектами, движущимися в поперечном направлении позади автомобиля, может обнаруживать транспортные средства, паркующиеся рядом с вашим автомобилем или отъезжающие от него (например, если транспортное средство, находящееся рядом с вашим автомобилем, отъезжает, паркуется или выезжает в область позади вашего автомобиля или если транспортное средство приближается к вашему автомобилю, выполняя поворот, и т. п.). Если это произойдет, функция не всегда может выдавать предупреждение водителю и применять тормозную систему.

Всегда следите за окружающей обстановкой при движении задним ходом.

- Парковка автомобиля в диагональном направлении



[A]: автомобиль

Функция предотвращения столкновения с объектами, движущимися в поперечном направлении позади автомобиля, может быть ограни-

чена при движении задним ходом в диагональном направлении, и она может не обнаружить транспортное средство, приближающееся из слепой зоны. Если это произойдет, функция может не предупредить водителя или не применить тормоза, когда это будет необходимо.

Всегда следите за окружающей обстановкой при движении задним ходом.

- Автомобиль находится на уклоне или рядом с ним



Функция предотвращения столкновения с объектами, движущимися в поперечном направлении позади автомобиля, может быть ограничена при движении автомобиля на подъеме или спуске (или рядом с ними) и может не обнаружить транспортное средство, приближающееся из слепой зоны. Если это произойдет, функция может не предупредить водителя или не применить тормоза, когда это будет необходимо.

Всегда следите за окружающей обстановкой при движении задним ходом.

- Подъезд к парковочному месту со строительной конструкцией



[A]: сооружение, [B]: стена

Система предотвращения столкновения с объектами, движущимися в поперечном направлении позади автомобиля, может обнаруживать транспортные средства, проезжающие перед вами, когда вы паркуетесь задним ходом в парковочное место со стеной или строительной конструкцией в тыльной или боковой области. Если это произойдет, функция не всегда может выдавать предупреждение водителю и применять тормозную систему.

Всегда следите за окружающей обстановкой при движении задним ходом.

- Парковка автомобиля задним ходом



Функция предотвращения столкновения с объектами, движущимися в поперечном направлении позади автомобиля, может обнаруживать транспортные средства, проезжающие сзади вас, когда вы паркуетесь задним ходом на парковочное место. Если это произойдет, функция не всегда может выдавать

предупреждение водителю и применять тормозную систему.

Всегда следите за окружающей обстановкой при движении задним ходом.

⚠ ПРЕДУПРЕЖДЕНИЕ

- В случае буксировки прицепа или другого автомобиля рекомендуется отключить функцию предотвращения столкновения с объектами, движущимися в поперечном направлении позади автомобиля. Эта функция может повлиять на устойчивость автомобиля.
- Система предотвращения столкновения с объектами, движущимися в поперечном направлении позади автомобиля, может работать некорректно под воздействием сильных электромагнитных волн.
- Она может не работать в течение 15 секунд после запуска двигателя автомобиля или после инициализации задних угловых радаров.

Система предупреждения о расстоянии при парковке задним ходом (PDW) (при наличии)

Система помощи при парковке задним ходом предупреждает водителя об обнаружении человека, животного или препятствия на определенном расстоянии при движении автомобиля задним ходом.

Датчик обнаружения

Задние ультразвуковые датчики



Смотрите точное расположение датчиков обнаружения на иллюстрации выше.

Настройки системы предупреждения о расстоянии при парковке задним ходом

Громкость предупреждений



A: Помощь при вождении

- 1 Громкость предупреждений
- 2 Максимальный
- 3 Средний
- 4 Минимальный
- 5 Выкл.

Выберите **Настройки** → **Автомобиль** → **Помощь при вождении** → **Громкость предупреждений** на экране информационно-развлекательной системы и настройте громкость предупреждений для система предупреждения о расстоянии при парковке задним ходом, выбрав одно из значений **Громко**, **Средне**, **Тихо** или **Выкл.**

* ПРИМЕЧАНИЕ

- Если изменить громкость предупреждения, громкость предупреждения других систем помощи водителю также может измениться.
- При этом, даже если для системы предупреждения о расстоянии при парковке задним ходом выбрано значение громкости предупреждения **Выкл.**, звуковой сигнал не будет отключен, и для него будет установлена громкость **Низкая**.

Автоматическое включение системы предупреждения о расстоянии при парковке

Вы можете активировать предупреждение о расстоянии при парковке на низких скоростях. Чтобы можно было использовать функцию автоматического включения системы предупреждения о расстоянии при парковке, в информационно-развлекательной системе в меню «**Настройки** → **транспортное средство** → **'Помощь водителю'** → **Безопасная парковка** → **Автоматическое включение системы предупреждения о расстоянии при парковке**» выберите пункты, когда двигатель работает.

* ПРИМЕЧАНИЕ

Если установлен флажок Автоматическое включение системы предупреждения о расстоянии при парковке), индикатор кнопки Безопасность парковки  будет светиться.

Работа системы предупреждения о расстоянии при парковке задним ходом

Кнопка безопасной парковки (при наличии)



OCV041048L

Нажмите кнопку безопасной парковки () , чтобы включить или отключить систему предупреждения о расстоянии при парковке задним ходом.

- Если система предупреждения о расстоянии при парковке задним ходом отключена (индикатор кнопки не светится), то при переводе рычага передач в положение «R» (Задний ход) система будет автоматически включена.
- Если переключить рычаг коробки передач в положение «R» (задний ход), система предупреждения о расстоянии при парковке задним ходом не выключится при нажатии кнопки безопасной парковки ().

Система предупреждения о расстоянии при парковке задним ходом

Система предупреждения о расстоянии при парковке задним ходом будет работать при соблюдении нижеуказанных условий.

- Рычаг коробки передач переключен в положение «R» (задний ход).
- Скорость автомобиля ниже 10 км/ч (6 миль/ч).

Индикаторы и предупреждения функции

Дистанция до объекта	Индикатор предупреждения при заднем ходе	Предупреждающий звуковой сигнал
60–120 см (24–48 дюймов)		Время от времени включается зуммер
30–60 см (12–24 дюймов)		Учащенный сигнал
менее 30 см (12 дюймов)		Непрерывный сигнал

- Когда любой из ультразвуковых датчиков обнаруживает человека, животное или предмет в пределах своего рабочего диапазона, на приборной панели или панели информационно-развлекательной системы включается соответствующий световой индикатор. Одновременно с этим будет звучать звуковой сигнал.
- Если одновременно обнаружено более двух объектов, прозвучит звуковое предупреждение о ближайшем объекте.

- Расстояние до объекта может отображаться неправильно, если препятствия расположены не перед датчиком.
- Форма установленной в автомобиле приборной панели может отличаться от показанной на рисунке.

Неисправности и меры предосторожности при использовании системы предупреждения о расстоянии при парковке задним ходом

Неисправности системы предупреждения о расстоянии при парковке задним ходом

После запуска двигателя и переключения рычага передачи в положение «R» (задний ход) раздастся одиночный звуковой сигнал, указывающий на то, что система предупреждения о расстоянии при парковке задним ходом работает нормально.

Если происходит одно или несколько указанных ниже событий, проверьте сначала, не поврежден ли ультразвуковой датчик и не заблокирован ли он посторонними веществами. Если он все еще работает ненадлежащим образом KIA рекомендует обратиться к официальному дилеру Kia или партнерской сервисной компании.

- Звуковой сигнал не слышен.
- Зуммер подает прерывистый сигнал.
- На приборной панели появится предупреждающее сообщение.

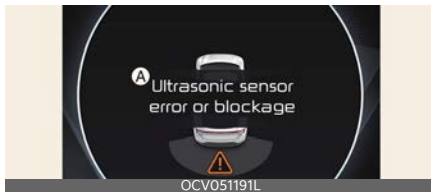

A: Ошибка в работе или загрязнение ультразвукового датчика

Ограничения системы предупреждения о расстоянии при парковке задним ходом

- Система помощи при парковке задним ходом может работать неправильно в следующих ситуациях:
 - На датчике замерзла влага (Система предупреждения о расстоянии при парковке задним ходом возобновит нормальную работу после оттаивания.)
 - Поверхность датчика покрыта каким-либо веществом, например снегом или водой (Система возобновит корректную работу после удаления этого вещества.)
 - Экстремально высокая или низкая температура воздуха
 - Датчик или его узел разобраны
 - На поверхность датчика сильно надавили или ударили ее твердым предметом
 - Поверхность датчика поцарапана острым предметом
 - На датчики или на область возле них была направлена струя моющего аппарата высокого давления
- В системе помощи при парковке задним ходом может возникнуть сбой или неисправность в следующих ситуациях:

- Сильный дождь или брызги воды
 - Попадание струи жидкости на поверхность датчика
 - Влияние датчиков другого транспортного средства
 - Снег на поверхности датчиков
 - Движение по дорогам с неровной поверхностью, гравийному покрытию или лесистой местности
 - Рядом с датчиком находятся предметы, излучающие ультразвуковые волны
 - Установка номерного знака в нестандартном месте
 - Изменена высота бампера автомобиля или положение установки датчика
 - Установка оборудования или принадлежностей вокруг ультразвуковых датчиков
 - Датчик не обнаруживает такие предметы:
 - острые или тонкие предметы, такие как тросы, цепи или небольшие столбики;
 - объекты, которые поглощают звуковой сигнал, изучаемый датчиком, такие как ткани, губчатые материалы или снег;
 - объекты длиной менее 100 см (40 дюймов) или диаметром менее 14 см (6 дюймов);
 - Очень близко от ультразвуковых датчиков находятся пешеходы, животные или какие-либо предметы
- системы предупреждения о расстоянии при парковке задним ходом зависит от ряда факторов (включая условия окружающей среды). Водитель обязан всегда следить за обстановкой на экране заднего вида при парковке.
- Гарантия на автомобиль не распространяется на аварии или повреждения автомобиля, вызванные неисправностью системы предупреждения о расстоянии при парковке задним ходом.
 - Будьте предельно внимательны, когда автомобиль движется вблизи каких-либо объектов, в частности, пешеходов, особенно детей. Некоторые типы объектов могут не регистрироваться ультразвуковыми датчиками. Это зависит от материала или размеров объекта, а также от расстояния до него. Все перечисленные факторы влияют на эффективность датчиков.
 - В зависимости от скорости автомобиля или формы препятствия индикатор системы предупреждения о расстоянии при парковке может работать непоследовательно.
 - Если система предупреждения о расстоянии при парковке передним/задним ходом нуждается в ремонте, Kia рекомендует обратиться к официальному дилеру Kia или партнерской сервисной компании.

ПРЕДУПРЕЖДЕНИЕ

- Система предупреждения о расстоянии при парковке задним ходом - вспомогательная функция. Работа

Система предупреждения о расстоянии при парковке передним/задним ходом (PDW) (при наличии)

Система предупреждения о расстоянии при парковке передним/задним ходом предупреждает водителя об обнаружении человека, животного или препятствия на определенном расстоянии от ультразвуковых датчиков при движении автомобиля передним или задним ходом.

Датчик обнаружения

Передние ультразвуковые датчики



Задние ультразвуковые датчики



Смотрите точное расположение датчиков обнаружения на иллюстрации выше.

Настройки системы предупреждения о расстоянии при

парковке передним/задним ходом

Громкость предупреждений



A: **Помощь при вождении**

- 1 **Громкость предупреждений**
- 2 **Максимальный**
- 3 **Средний**
- 4 **Минимальный**
- 5 **Выкл.**

Выберите **Настройки** → **Автомобиль** → **Помощь при вождении** → **Громкость предупреждений** на экране информационно-развлекательной системы и настройте громкость предупреждений для система предупреждения о расстоянии при парковке передним/задним ходом, выбрав одно из значений **Громко**, **Средне**, **Тихо** или **Выкл.**

* ПРИМЕЧАНИЕ

- Если изменить громкость предупреждения, громкость предупреждения других систем помощи водителю также может измениться.
- Даже если для системы предупреждения о расстоянии при парковке передним/задним ходом выбрано значение громкости предупреждения **Выкл.**, звуковой сигнал не будет отключен, и для него будет установлена громкость **Низкая**.

Автоматическое включение системы предупреждения о расстоянии при парковке

Вы можете активировать функцию предупреждения о расстоянии при парковке на низких скоростях. Чтобы можно было использовать функцию автоматического включения системы предупреждения о расстоянии при парковке, выберите **Настройки** → **Автомобиль** → **Помощь при вождении** → **Безопасная парковка** → **Автоматическое включение системы предупреждения о расстоянии при парковке** на экране информационно-развлекательной системы.

* ПРИМЕЧАНИЕ

Если установлен флажок Автоматическое включение системы предупреждения о расстоянии при парковке, индикатор кнопки Безопасность парковки **P** будет светиться.

Работа системы предупреждения о расстоянии при парковке передним/задним ходом

Кнопка безопасной парковки



Нажмите кнопку безопасной парковки (**P**), чтобы включить или отключить систему предупреждения о расстоянии при парковке передним/задним ходом.

- Если система предупреждения о расстоянии при парковке передним/задним ходом отключена

(индикатор кнопки не горит), то при переводе рычага передач в положение «R» (задний ход) система будет автоматически включена.

- Если переключить рычаг коробки передач в положение «R» (задний ход), система предупреждения о расстоянии при парковке передним/задним ходом не выключится при нажатии кнопки безопасной парковки (**P**) ради вашей безопасности.

Система предупреждения о расстоянии при парковке передним ходом

Система предупреждения о расстоянии при парковке передним ходом работает, если выполнено хотя бы одно из указанных ниже условий.

- Рычаг передачи переключен в положение «R» (задний ход) с положения «D» (движение вперед)
- Рычаг переключения передач находится в положении «D» (Передний ход) и светится индикатор кнопки «Parking Safety» (Безопасная парковка) (**P**)
- Пункт **Автоматическое включение системы предупреждения о расстоянии при парковке** можно выбрать в меню «Настройки», когда рычаг переключения передач находится в положении D (Передний ход)
- Эта функция предупреждает водителя, когда выбрано **Настройки** → **Автомобиль** → «Помощь при вождении» → **Безопасная парковка** → **Автоматическое включение системы предупреждения о расстоянии при парковке** на экране информационно-развлекательной системы.

тельной системы, а рычаг коробки передач переведен в положение D (Передний ход)

- Скорость автомобиля ниже 10 км/ч (6 миль/ч)

*** ПРИМЕЧАНИЕ**

- Система предупреждения о расстоянии при парковке передним ходом не работает, если скорость автомобиля выше 10 км/ч (6 миль/ч), даже когда светится индикатор кнопки «Безопасность парковки». Система предупреждения о расстоянии при парковке передним ходом снова включается, если скорость автомобиля становится меньше 10 км/ч (6 миль/ч).
- Когда скорость движения автомобиля вперед превышает 30 км/ч (18 миль/ч), система предупреждения о расстоянии при парковке передним ходом отключается (индикатор кнопки «Безопасность парковки» выключен). Даже если скорость автомобиля будет снова ниже 10 км/ч (6 миль/ч), система предупреждения о парковке передним ходом автоматически не включится.

Индикаторы и предупреждения функции

Дистанция до объекта	Индикатор предупреждения при переднем ходе	Предупреждающий звуковой сигнал
60-100 см (24-40 дюймов)		Время от времени включается зуммер
30-60 см (12-24 дюймов)		Учащенный сигнал

Дистанция до объекта	Индикатор предупреждения при переднем ходе	Предупреждающий звуковой сигнал
менее 30 см (12 дюймов)		Непрерывный сигнал

- Когда любой из ультразвуковых датчиков обнаруживает человека, животное или предмет в пределах своего рабочего диапазона, на экране приборной панели или информационно-развлекательной системы включается соответствующий световой индикатор. Одновременно с этим будет звучать звуковой сигнал.
- Если одновременно обнаружено более двух объектов, прозвучит звуковое предупреждение о ближайшем объекте.
- Расстояние до объекта может отображаться неправильно, если препятствия расположены не перед датчиком.
- Форма установленной в автомобиле приборной панели может отличаться от показанной на рисунке.

Система предупреждения о расстоянии при парковке задним ходом

Система предупреждения о расстоянии при парковке задним ходом работает, если выполнено хотя бы одно из указанных ниже условий.

- Рычаг коробки передач переключен в положение «R» (задний ход).
- Скорость автомобиля при движении задним ходом ниже 10 км/ч (6 миль/ч).

* ПРИМЕЧАНИЕ

Если автомобиль движется задним ходом со скоростью меньше 10 км/ч (6 миль/ч), и передний, и задний ультразвуковые датчики будут обнаруживать объекты. Тем не менее передние ультразвуковые датчики могут обнаружить человека, животное или предмет, если последние находятся на расстоянии не более 60 см (24 дюйма) от датчиков.

Индикаторы и предупреждения функции

Дистанция до объекта	Индикатор предупреждения при заднем ходе	Предупреждающий звуковой сигнал
60–120 см (24–48 дюймов)		Время от времени включается зуммер
30–60 см (12–24 дюймов)		Учащенный сигнал
менее 30 см (12 дюймов)		Непрерывный сигнал

- Когда любой из ультразвуковых датчиков обнаруживает человека, животное или предмет в пределах своего рабочего диапазона, на экране приборной панели или информационно-развлекательной системы включается соответствующий световой индикатор. Одновременно с этим будет звучать звуковой сигнал.
- Если одновременно обнаружено более двух объектов, прозвучит звуковое предупреждение о ближайшем объекте.

- Расстояние до объекта может отображаться неправильно, если препятствия расположены не перед датчиком.
- Форма установленной в автомобиле приборной панели может отличаться от показанной на рисунке.

Неисправности и меры предосторожности при использовании системы предупреждения о расстоянии при парковке передним/задним ходом

Неисправности системы предупреждения о расстоянии при парковке передним/задним ходом

После запуска двигателя и переключения рычага передачи в положение «R» (задний ход) раздастся одиночный звуковой сигнал, указывающий на то, что система предупреждения о расстоянии при парковке передним/задним ходом работает нормально.

Если происходит одно или несколько указанных ниже событий, проверьте сначала, не поврежден ли ультразвуковой датчик и не заблокирован ли он посторонними веществами. Если он все еще работает ненадлежащим образом KIA рекомендует обратиться к официальному дилеру Kia или партнерской сервисной компании.

- Звуковой сигнал не слышен.
- Зуммер подает прерывистый сигнал.
- На приборной панели появится предупреждающее сообщение.



A: Ошибка в работе или загрязнение ультразвукового датчика

Ограничения системы предупреждения о расстоянии при парковке передним/задним ходом

- Система предупреждения о расстоянии при парковке передним/задним ходом может не работать правильно в перечисленных ниже условиях:
 - На датчике замерзла влага (Система предупреждения о расстоянии при парковке передним/задним ходом возобновит нормальную работу после оттаивания.)
 - Поверхность датчика покрыта каким-либо веществом, например снегом или водой (Система возобновит корректную работу после удаления этого вещества.)
 - Экстремально высокая или низкая температура воздуха
 - Датчик или его узел разобраны
 - На поверхность датчика сильно надавили или ударили ее твердым предметом
 - Поверхность датчика поцарапана острым предметом
 - На датчики или на область возле них была направлена струя моющего аппарата высокого давления
- В системе предупреждения о расстоянии при парковке передним и задним ходом может возникнуть сбой или неисправность в следующих ситуациях:
 - Сильный дождь или брызги воды
 - Попадание струи жидкости на поверхность датчика
 - Влияние датчиков другого транспортного средства
 - Снег на поверхности датчиков
 - Движение по дорогам с неровной поверхностью, гравийному покрытию или лесистой местности
 - Рядом с датчиком находятся предметы, излучающие ультразвуковые волны
 - Установка номерного знака в нестандартном месте
 - Изменена высота бампера автомобиля или положение установки датчика
 - Установка оборудования или принадлежностей вокруг ультразвуковых датчиков
- Датчик не обнаруживает такие предметы:
 - острые или тонкие предметы, такие как тросы, цепи или небольшие столбики;
 - объекты, которые поглощают звуковой сигнал, изучаемый датчиком, такие как ткани, губчатые материалы или снег;
 - объекты длиной менее 100 см (40 дюймов) или диаметром менее 14 см (6 дюймов);
 - Очень близко от ультразвуковых датчиков находятся пешеходы, животные или какие-либо предметы

⚠ ПРЕДУПРЕЖДЕНИЕ

- Система предупреждения о расстоянии при парковке передним/задним ходом — вспомогательная функция. Работа системы предупреждения о расстоянии при парковке передним/задним ходом зависит от ряда факторов (включая условия окружающей среды). Водитель несет ответственность за контроль ситуации впереди и позади автомобиля перед выполнением парковочного маневра и в процессе парковки.
- Гарантия на ваш автомобиль не распространяется на случаи аварии или повреждения автомобиля, вызванные неисправностью системы предупреждения о расстоянии при парковке передним/задним ходом.
- Будьте предельно внимательны, когда автомобиль движется вблизи каких-либо объектов, в частности, пешеходов, особенно детей. Некоторые типы объектов могут не регистрироваться ультразвуковыми датчиками. Это зависит от материала или размеров объекта, а также от расстояния до него. Все перечисленные факторы влияют на эффективность датчиков.
- В зависимости от скорости автомобиля или формы препятствия индикатор системы предупреждения о расстоянии при парковке может работать непоследовательно.
- Если система предупреждения о расстоянии при парковке передним/задним ходом нуждается в ремонте, Kia рекомендует обратиться к официальному дилеру Kia или партнерской сервисной компании.

Вспомогательная система предотвращения столкновения при парковке задним ходом (PCA) (при наличии)

Система предотвращения столкновения при парковке задним ходом предупредит водителя об опасности или применит торможение, чтобы снизить вероятность столкновения с препятствиями при движении задним ходом.

Датчик обнаружения

Камера заднего вида



Задние ультразвуковые датчики



Смотрите точное расположение датчиков обнаружения на иллюстрации выше.

Настройки вспомогательной функции предотвращения столкновения при парковке задним ходом

Безопасная парковка

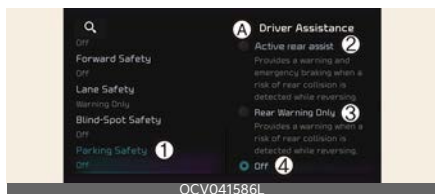

A: Помощь при вождении

- 1 Безопасная парковка
- 2 Активная помощь при движении задним ходом
- 3 Только предупреждение при движении задним ходом
- 4 Выкл.

При работающем двигателе на экране информационно-развлекательной системы **Настройки** → **Автомобиль** → **Помощь при вождении** → **Безопасная парковка** включите или отключите нужные функции.

- **Активная помощь при движении задним ходом:** вспомогательная система предотвращения столкновения при парковке задним ходом предупредит водителя и применит торможение при опасности неизбежного столкновения с пешеходом или объектом.
- **Только предупреждение при движении задним ходом:** вспомогательная система предотвращения столкновения при парковке задним ходом предупредит водителя при опасности неизбежного столкновения с пешеходом или объектом. Управление торможением не применяется.

- **Выкл.:** вспомогательная система предотвращения столкновения при парковке задним ходом будет выключена.

Включение и отключение



Чтобы включить или выключить функцию «Активная помощь при движении задним ходом» или «Только предупреждение при движении задним ходом», нажмите и удерживайте кнопку «Безопасная парковка» (P) дольше двух секунд.

Время генерирования предупреждения

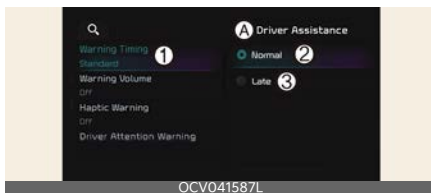

A: Помощь при вождении

- 1 Время генерирования предупреждения
- 2 Обычный
- 3 Позже

При включенном двигателе выберите **Настройки** → **Автомобиль** → **Помощь при вождении** → **Таймер предупреждений** на экране информационно-развлекательной системы и настройте первоначальную скорость выдачи предупреждений для вспомогательной системы предотвра-

щения столкновения при парковке задним ходом.

- **Обычный:** используйте в обычных условиях вождения. Если функция слишком чувствительная, измените таймер предупреждений на **Позже**.
- **Позже:** генерирование предупреждений будет происходить позже.

* ПРИМЕЧАНИЕ

При изменении таймера предупреждений время выдачи предупреждения других систем помощи водителю может измениться.

Громкость предупреждений



A: **Помощь при вождении**

- 1 **Громкость предупреждений**
- 2 **Максимальный**
- 3 **Средний**
- 4 **Минимальный**
- 5 **Выкл.**

При включенном двигателе выберите **Настройки** → **Автомобиль** → **Помощь при вождении** → **Громкость предупреждений** на экране информационно-развлекательной системы и настройте и настройте громкость предупреждений для вспомогательной системы предотвращения столкновения при парковке задним ходом, выбрав одно из значений **Высокая, Средняя, Низкая** или **Выкл.**

* ПРИМЕЧАНИЕ

- Если изменить громкость предупреждения, громкость предупреждения других систем помощи водителю также может измениться.
- При этом, даже если выбрано значение **Выкл.**, звуковой сигнал не будет отключен, и для него будет установлена громкость **Низкая**.

Работа вспомогательной системы предотвращения столкновения при парковке задним ходом

Условия работы

Если в меню «Настройки» выбран пункт **Активная помощь** или **Только предупреждение**, вспомогательная система предотвращения столкновения при парковке задним ходом включится при соблюдении следующих условий:

- Багажник закрыт
- Рычаг коробки передач переключен в положение «R» (задний ход)
- Скорость автомобиля ниже 10 км/ч (6 миль/ч)
- Компоненты системы, например камера заднего вида и задние ультразвуковые датчики, находятся в нормальном состоянии

Когда включается вспомогательная система предотвращения столкновения при парковке задним ходом, на приборной панели под изображением автомобиля появляется линия.



OCV051185L

* ПРИМЕЧАНИЕ

При переводе рычага переключения передач в положение «R» (Задний ход) вспомогательная система предотвращения столкновения при парковке задним ходом включается только один раз. Чтобы снова включить вспомогательную систему предотвращения столкновения при парковке задним ходом, переведите рычаг переключения передач в положение «R» (Задний ход) из другого положения.

Активная помощь при движении задним ходом

Если система предотвращения столкновения при парковке задним ходом обнаружит риск столкновения с пешеходом или объектом, она предупредит водителя звуковым сигналом и предупреждающим сообщением на приборной панели. Если включена камера заднего вида, на экране информационно-развлекательной системы появится предупреждение. Предупреждение отключится, когда водитель переведет рычаг переключения передач в положение «P» (Парковка), «N» (Нейтраль) или «D» (Передний ход).

Если система предотвращения столкновения при парковке задним ходом обнаружит неизбежность столкновения с пешеходом или объектом позади автомобиля, она применит

торможение. Водителю необходимо быть внимательным, так как система помощи при торможении прекращает действовать через 5 минут. Управление торможением также отключается, когда:

- рычаг коробки передач переведен в положение «P» (Парковка) или «D» (Передний ход);
- водитель выжимает педаль тормоза с достаточной силой.

* ПРИМЕЧАНИЕ

Если вспомогательная функция торможения работает примерно в течение пяти минут, одновременно будет задействован электронный стояночный тормоз **EPB**.

Только предупреждение при движении задним ходом

Если система предотвращения столкновения при парковке задним ходом обнаружит риск столкновения с пешеходом или объектом, она предупредит водителя звуковым сигналом и предупреждающим сообщением на приборной панели. Если включена камера заднего вида, на экране информационно-развлекательной системы появится предупреждение. Управление торможением не применяется. Предупреждение отключится, если перевести рычаг переключения передач в положение «P» (парковка), «N» (нейтраль) или «D» (передний ход).

Неисправности и ограничения вспомогательной функции предотвращения столкновения при парковке задним ходом

Неисправности вспомогательной функции предотвращения столкновения при парковке задним ходом



A: Проверьте систему безопасной парковки

Если система предотвращения столкновения при парковке задним ходом или другие связанные с ней системы работают неправильно, на приборной панели появится предупреждающее сообщение «Check Parking Collision-Avoidance Assist system» (Проверьте систему предотвращения столкновения при парковке задним ходом) и система автоматически отключится. Kia рекомендует обратиться к официальному дилеру Kia или партнерской сервисной компании.

Отключение вспомогательной системы предотвращения столкновения при парковке задним ходом

Камера заднего вида



В качестве датчика для обнаружения пешеходов используется камера заднего вида. Если объектив покрыт снегом, каплями дождя и т. п., это может отрицательно повлиять на работу камеры, и система предотвращения столкновения при парковке задним ходом будет работать некорректно. Всегда следите за чистотой объектива камеры.

Задние ультразвуковые датчики



Задние ультразвуковые датчики, расположенные внутри заднего бампера, служат для обнаружения объектов позади автомобиля. Если датчики покрыты снегом, каплями дождя и т. п., это может отрицательно повлиять на работу датчиков, и система предотвращения столкновения при парковке задним ходом будет работать некорректно. Всегда поддерживайте чистоту заднего бампера.

Предупреждающее сообщение отображается на приборной панели при возникновении указанных ниже ситуаций:

Камера заднего вида

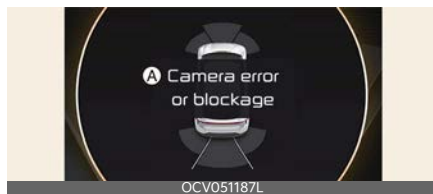

A: Камера вида заблокирована или не работает

Задние ультразвуковые датчики

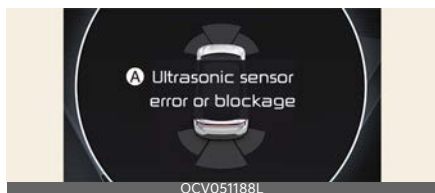
**A: Ошибка в работе или загрязнение ультразвукового датчика**

- Камера заднего вида или задние ультразвуковые датчики покрыты снегом, каплями дождя и т. д.
- При ненастной погоде, такой как сильный дождь, снегопад и др.

В этом случае вспомогательная система предотвращения столкновения при парковке задним ходом может отключиться или работать некорректно. Проверьте чистоту камеры заднего вида и задних ультразвуковых датчиков.

Ограничения вспомогательной системы предотвращения столкновения при парковке задним ходом

Система предотвращения столкновения при парковке задним ходом может не применить торможение и не выдать предупреждение водителю даже при наличии пешеходов или объектов в таких случаях:

- Установлено какое-либо нестандартное оборудование или аксессуары
- Состояние автомобиля нестабильно из-за аварии или других причин
- Изменена высота бампера или расположения ультразвукового датчика

- Камера заднего вида или ультразвуковой датчик (датчики) повреждены
- Камера заднего вида или ультразвуковой датчик (датчики) загрязнены посторонними веществами, такими как снег, грязь и т.п.
- Камера заднего вида затемнена источником света или в результате плохих погодных условий, например сильный дождь, туман, снег и прочее.
- Вокруг слишком ярко или темно
- Наружная температура очень высокая или очень низкая
- Ветер слишком сильный (более 20 км/ч (12 миль/ч)) или дует перпендикулярно заднему бамперу
- В пределах действия датчика автомобиля находятся объекты, создающие избыточный шум (гудки автомобилей, громко работающие двигатели мотоциклов или пневматические тормоза грузовиков)
- Рядом находится ультразвуковой датчик, работающий на той же частоте, что и датчик вашего автомобиля
- Пешеходов трудно распознать при следующих условиях:
 - Автомобиль и пешеход находятся на разном уровне
 - Изображение пешехода в камере заднего вида неотличимо от фона
 - Пешеход находится рядом с задним краем автомобиля
 - Пешеход не стоит прямо
 - Пешеход слишком высокий или слишком низкий, чтобы быть обнаруженным системой пре-

- дотвращения столкновения при парковке задним ходом
- Пешеход, велосипедист или мотоциклист носит одежду, которая легко сливается с фоном, что затрудняет его распознавание системой обнаружения камеры
 - Одежда пешехода выполнена из ткани, которая плохо отражает ультразвук
 - Размер, толщина, высота или форма объекта плохо отражает ультразвук (например, столб, куст, бордюры, тележки из супермаркетов, край стены и т. д.)
 - Пешеход или объект находится в движении
 - Пешеход или объект находятся очень близко к задней части автомобиля
 - За пешеходом или объектом находится стена
 - Объект находится не по центру задней части автомобиля
 - Плоскость препятствия расположена не параллельно заднему бамперу
 - Поверхность дороги скользкая или находится под уклоном
 - Водитель выполняет задний ход автомобиля сразу после переключения в положение «R» (Задний ход)
 - водитель ускоряется или объезжает транспортное средство
- Система предотвращения столкновения при парковке задним ходом может не выдать предупреждение водителю и не применить торможение даже при наличии пешеходов или объектов в таких случаях:
- Установлено какое-либо нестандартное оборудование или аксессуары
 - Состояние автомобиля нестабильно из-за аварии или других причин
 - Изменена высота бампера или расположения ультразвукового датчика
 - Высота автомобиля меняется вследствие большой загрузки, неправильного давления в шинах и т. п.
 - Камера заднего вида или ультразвуковой датчик (датчики) загрязнены посторонними веществами, такими как снег, грязь и т.п.
 - Разметка на дороге ошибочно принята за пешехода
 - Наличие тени или отражения света фар от поверхности дороги
 - Пешеходы или объекты находятся поблизости пути автомобиля
 - В пределах действия датчика автомобиля находятся объекты, создающие избыточный шум (гудки автомобилей, громко работающие двигатели мотоциклов или пневматические тормоза грузовиков)
 - Автомобиль движется задним ходом в направлении узкого прохода или места парковки
 - Автомобиль движется задним ходом в направлении дороги с неровным покрытием как, например грунтовая дорога, посыпанная гравием, с буграми, уклонами и т. д.
 - Ваш автомобиль буксирует прицеп
 - Рядом находится ультразвуковой датчик, работающий на той же частоте, что и датчик вашего автомобиля

⚠ ПРЕДУПРЕЖДЕНИЕ

- Во время вождения следует быть предельно внимательным. Водитель отвечает за управление тормозом для обеспечения безопасности движения.
- Во время вождения всегда обращайте внимание на дорожные условия и обстановку на дороге независимо от наличия или отсутствия предупреждающих сообщений.
- Перед началом движения следует обязательно убедиться в отсутствии пешеходов или объектов рядом с автомобилем.
- Работа системы предотвращения столкновения при парковке задним ходом зависит от ряда условий. Если скорость автомобиля превышает 4 км/ч (2 мили/ч), система будет оказывать помощь в предотвращении столкновений только при обнаружении пешеходов. Обязательно оцените ситуацию вокруг автомобиля и будьте внимательны при движении задним ходом.
- Некоторые типы объектов могут не регистрироваться задними ультразвуковыми датчиками. Это зависит от материала или размеров объекта, а также от расстояния до него. Все перечисленные факторы влияют на эффективность датчиков.
- В зависимости от дорожных условий и ситуации система помощи по предотвращению столкновения при парковке задним ходом (Reverse Parking Forward Collision-Avoidance Assist) может отключаться, работать некорректно или включаться без необходимости.
- Не полагайтесь исключительно на вспомогательную систему предотвращения столкновения при парковке задним ходом. Это может привести к травмам или повреждению автомобиля.
- Всегда следите за чистотой камеры заднего вида и задних ультразвуковых датчиков.
- Не используйте моющие средства, содержащие кислоты или щелочи для очистки объектива камеры заднего вида. Пользуйтесь только мягким мылом или нейтральным моющим средством и тщательно смывайте его водой.
- Не следует направлять струю моющего аппарата высокого давления непосредственно на камеру заднего вида, ультразвуковые датчики или близлежащие области. Это может привести к неисправности камеры заднего вида или ультразвуковых датчиков.
- Запрещается покрывать бампер в месте установки камеры заднего вида или ультразвуковых датчиков такими предметами как наклейка, защита бампера или крепление для велосипедов. Это может неблагоприятно повлиять на эффективность работы системы предотвращения столкновения при парковке задним ходом.
- Запрещается разбирать камеру заднего вида и задние ультразвуковые датчики, а также применять к ним ударное воздействие.
- Не прилагайте чрезмерных усилий к камере заднего вида или задним ультразвуковым датчикам. Система предотвращения столкновения при парковке задним ходом

может работать некорректно, если нарушить настройки камеры заднего вида или задних ультразвуковых датчиков, сдвинув их с места. Kia рекомендует обратиться к официальному дилеру Kia или партнерской сервисной компании.

- При резком применении торможения с целью предотвращения столкновения может быть слышен шум.
- Если уже звучит какой-либо другой предупреждающий сигнал, например о не пристегнутом ремне безопасности, сигнал системы предотвращения столкновения при парковке задним ходом может не выдаваться.
- Система предотвращения столкновения при парковке задним ходом может работать некорректно, если задний бампер был поврежден, заменен или отремонтирован.
- Система предотвращения столкновения при парковке задним ходом может работать некорректно под воздействием сильных электромагнитных волн.
- Работа аудиосистемы автомобиля с высокой громкостью звука может перекрывать звуки предупреждения системы предотвращения столкновения при парковке задним ходом.
- Корректность работы системы управления торможением зависит от состояния системы динамической стабилизации (ESC).

Предупреждение останется только, если:

- Включена сигнальная лампа ESC (электронного контроля устойчивости)

- Система динамической стабилизации (ESC) выполняет какую-либо функцию





* ПРИМЕЧАНИЕ

Вспомогательная система предотвращения столкновения при парковке задним ходом может обнаруживать пешеходов и объекты в следующих случаях:

- пешеход стоит позади автомобиля;
- по центру сзади вашего автомобиля имеется большое препятствие, например припаркованное транспортное средство.

Интеллектуальная система помощи при парковке с дистанционным управлением (RSPA) (при наличии)

Интеллектуальная система дистанционной парковки с помощью датчиков осуществляет парковку автомобиля и выезд с парковочного места без присутствия водителя, который управляет системой с определенного расстояния. Система автоматически выполняет поиск места для парковки и контролирует работу рулевого колеса и механизма переключения передач, а также скорость автомобиля.

Функция	Описание
Дистанционное управление	<p>Дистанционное движение вперед или назад</p>  <p>OCV051082L</p>
Интеллектуальная система парковки или интеллектуальная система дистанционной парковки	<p>Перпендикулярная парковка задним ходом</p>  <p>OCV051083L</p>
	<p>Параллельная парковка задним ходом</p>  <p>OCV051084L</p>
Интеллектуальная система выезда	<p>Параллельный выезд вперед</p>  <p>OCV051085L</p>

- Функции интеллектуальной дистанционной парковки и дистанционной работы можно активировать с помощью интеллектуального ключа, находясь на некотором расстоянии от автомобиля.
- Функции интеллектуальной системы автоматической парковки можно активировать, находясь внутри автомобиля.
- Функции интеллектуальной системы автоматической парковки помогают водителю выполнить перпендикулярную и параллельную парковку задним ходом.
- Интеллектуальная система выезда помогает водителю выполнить параллельный выезд вперед.
- Во время работы «Remote Smart Parking Assist» (Интеллектуальная система помощи при парковке с дистанционным управлением) также работают функции «Parking Distance Warning» (Предупреждение о расстоянии при парковке) и «Surround View Monitor» (Монитор кругового обзора). Подробнее см. в разделе "Система предупреждения о расстоянии при парковке передним/задним ходом (PDW) (при наличии)" на странице 6-182 и "монитор кругового обзора (SVM) (при наличии)" на странице 6-162.

Датчик обнаружения

Передние ультразвуковые датчики



Передние боковые ультразвуковые датчики



Задние боковые ультразвуковые датчики



Задние ультразвуковые датчики



Смотрите точное расположение датчиков обнаружения на иллюстрации выше.

⚠ ПРЕДУПРЕЖДЕНИЕ

- Запрещается разбирать датчики обнаружения, а также применять к ним ударное воздействие.
- Если датчик обнаружения был заменен или отремонтирован, рекомендуется проверить автомобиль у официального дилера Kia или партнерской сервисной компании.
- Интеллектуальная система автоматической парковки может не работать, если изменена высота бампера, не соблюдена процедура

установки датчиков или датчики повреждены. Работе датчика также могут мешать любое дополнительное оборудование или принадлежности, установленные не на заводе-изготовителе.

- Если ультразвуковой датчик обледенел или покрыт снегом, грязью или водой, он может не работать, пока загрязнения не будут удалены мягкой тканью.
- Не подвергайте ультразвуковой датчик толчкам или ударам и не допускайте появления на нем царапин. В результате датчик может быть поврежден.
- Не следует направлять струю моющего аппарата высокого давления непосредственно на ультразвуковые датчики или близлежащие области.

Настройки интеллектуальной системы дистанционной парковки

Настройка функций

Громкость предупреждений



A: Помощь при вождении

- 1 Громкость предупреждений
- 2 Максимальный
- 3 Средний
- 4 Минимальный
- 5 Выкл.

При включенном двигателе выберите **Настройки** → **Автомобиль** → **Помощь при вождении** → **Громкость предупреждений** на экране информационно-развлекательной системы и настройте и настройте громкость предупреждений для интеллектуальной системы помощи при парковке с дистанционным управлением, выбрав одно из значений **Высокая**, **Средняя**, **Низкая** или **Выкл.**

* ПРИМЕЧАНИЕ

- Если изменить громкость предупреждения, громкость предупреждения других систем помощи водителю также может измениться.
 - При этом, даже если выбрано значение **Выкл.**, звуковой сигнал не будет отключен, и для него будет установлена громкость **Низкая**.
-

Работа интеллектуальной системы дистанционной парковки

Кнопка интеллектуальной системы дистанционной парковки



Место размещения	Наименование	Символ	Описание
<p>Внутри автомобиля</p>	<p>Кнопка парковки/обзора</p>		<ul style="list-style-type: none"> • Чтобы включить интеллектуальную систему дистанционной парковки, нажмите и удерживайте кнопку парковки/обзора. Автоматически включится функция предупреждения о парковочном расстоянии спереди/сзади. (Однако в зависимости от обстоятельств могут использоваться разные функции. Подробные характеристики каждой функции приведены на следующих страницах.) • Если функция интеллектуальной парковки или выезда с парковки включена, для нее активации нажмите и удерживайте кнопку парковки/обзора.
	<p>Кнопка безопасной парковки</p>		<ul style="list-style-type: none"> • Во время работы интеллектуальной системы дистанционной парковки нажмите кнопку безопасной парковки, чтобы завершить ее работу.
<p>Электронный ключ</p>	<p>Кнопка удаленного запуска</p>		<ul style="list-style-type: none"> • Для дистанционного запуска автомобиля нажмите кнопку дистанционного запуска после выключения двигателя и закрытия дверей автомобиля. • Во время работы функции дистанционного перемещения нажмите кнопку дистанционного запуска, чтобы завершить работу функции.
	<p>Кнопка движения вперед</p>		<ul style="list-style-type: none"> • При использовании функции интеллектуальной дистанционной парковки поддерживается режим парковки задним ходом независимо от того, какая кнопка нажата: «Вперед» или «Назад».
	<p>Кнопка «Назад»</p>		<ul style="list-style-type: none"> • При использовании функции дистанционного перемещения автомобиль движется в направлении, обозначенном на нажатой кнопке.

Дистанционное управление

Порядок работы

Дистанционное управление работает в следующем порядке:

1. Подготовка к дистанционному движению вперед и назад
2. Дистанционное движение вперед и назад

1. Подготовка к дистанционному движению вперед и назад

Существует два способа управления функцией дистанционного управления.

Способ (1): С отключенным двигателем



1. Находясь на определенном расстоянии от автомобиля, нажмите кнопку блокирования дверей (🔒) на электронном ключе.
2. Нажмите и удерживайте кнопку дистанционного запуска (🔌) около 4 секунд, пока автомобиль не заведется.

* Подробнее о дистанционном запуске двигателя см. в разделе "Блокировка/разблокировка/дистанционный запуск/дистанционная парковка с помощью интеллектуального ключа" на странице 5-6.

Способ (2): С включенным двигателем

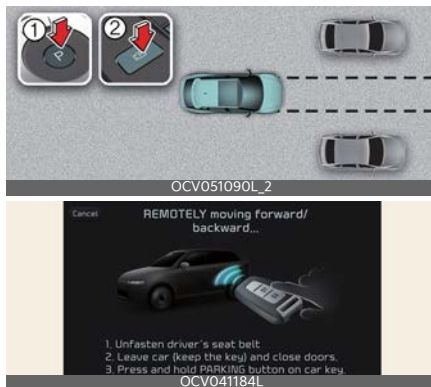

A: Дистанционное движение вперед/назад...

1. Отстегните водительский ремень безопасности.
2. Выйдите из автомобиля (возьмите с собой ключ) и закройте двери.
3. Нажмите и удерживайте кнопку «Parking» (Парковка) на ключе автомобиля.

1. Остановите автомобиль перед местом, где будет использоваться функция дистанционного управления и передвиньте рычаг коробки передач в положение «Р» (парковка).
2. Чтобы включить интеллектуальную систему парковки, нажмите и удерживайте кнопку парковки/обзора (📷). На экране информационно-развлекательной системы появится сообщение **Включено дистанционное управление**.
3. Выйдите из автомобиля и электронным ключом закройте все двери.

* ПРИМЕЧАНИЕ

- Для использования функции дистанционного управления на экране информационно-развлекательной системы необходимо выбрать пункт **Соглашаюсь** при условии правильной работы информационно-развлекательной системы.
- Способ (2) можно использовать после превышении скорости 5 км/ч (3 миль/ч).
- Если после завершения параллельной парковки интеллектуальной системой дистанционной парковки включить ее повторно, становится доступной функция дистанционного управления по способу (2).

2. Дистанционное управление



1. Нажмите и удерживайте кнопку «Вперед» (⏩) или «Назад» (⏪) на электронном ключе.
 - Интеллектуальная система дистанционной парковки будет автоматически управлять рулевым колесом, скоростью автомобиля и коробкой передач. Автомобиль будет двигаться в направлении, заданном нажатой кнопкой.
 - Если во время работы системы дистанционного перемещения вы отпустите кнопку «Вперед» или «Назад», автомобиль остановится и автоматическое управление будет приостановлено. При

повторном нажатии и удержании кнопки функция возобновит работу.

2. Удерживайте нажатой кнопку «Forward» (Вперед) (⏩) или «Backward» (Назад) (⏪) до тех пор, пока автомобиль достигнет места назначения.
3. При включенной функции дистанционного управления посадка в автомобиль производится с помощью электронного ключа или кнопки «Remote Start» (Дистанционный пуск) (⏻) на электронном ключе.
 - На экране информационно-развлекательной системы появится сообщение. Рычаг коробки передач будет автоматически переведен в положение «P» (Парковка) и включен стояночный тормоз.
 - Если нажать кнопку «Remote Start» (Дистанционный пуск) (⏻), двигатель выключится. Если в автомобиле будет присутствовать водитель, двигатель будет оставаться включенным.

* ПРИМЕЧАНИЕ

- С помощью функции дистанционного управления автомобилем можно управлять с помощью электронного ключа, находясь вне салона автомобиля.
- Перед использованием функции дистанционного перемещения убедитесь, что все электронные ключи из автомобиля.
- Функция дистанционного управления работает только при условии, если электронный ключ находится в пределах 4 м (13 футов) от автомобиля. Если при нажатии кнопки «Вперед» или «Назад» на электрон-

- ном ключе автомобиль не двигается, проверьте расстояние и повторно нажмите на кнопку.
- Диапазон обнаружения электронного ключа меняется в зависимости от окружающих объектов, находящихся под воздействием радиоволн, например опор линии электропередач, теле- и радиовещательных станций и т. д.
 - Дистанционное движение вперед по варианту (1) система воспринимает как маневр выезда и проверяет наличие пешеходов, животных и объектов вокруг автомобиля, который продвигается на расстояние 4 м (13 футов). По завершении проверки управление рулевым колесом осуществляется в соответствии с обстановкой впереди.
 - Дистанционное движение вперед по варианту (2) система воспринимает как маневр парковки и немедленно начинает управление рулевым колесом в соответствии с обстановкой впереди, помогая занять парковочное пространство и выровнять автомобиль. Однако эффективность работы системы может снизиться в зависимости от наличия пешеходов, животных или объектов и обстановки вокруг автомобиля.
 - При дистанционном движении вперед как по варианту (1), так и по варианту (2), сначала происходит выравнивание рулевого колеса, после чего автомобиль начинает двигаться прямо.



ПРЕДУПРЕЖДЕНИЕ

- Перед использованием функции дистанционного управления убедитесь,

что все пассажиры вышли из автомобиля.

- Перед тем как выйти из автомобиля, закройте окна и люк в крыше, затем выключите двигатель и заблокируйте двери.
- Если при парковке в узком пространстве аккумулятор автомобиля разряжается или интеллектуальная система дистанционной парковки дает сбой, функция дистанционного управления не работает. Всегда паркуйте автомобиль в таком месте, где можно свободно выйти из автомобиля и сесть в него.
- Имейте в виду, что в зависимости от парковочного пространства выход из автомобиля, припаркованного с помощью функции дистанционного управления, может оказаться невозможным.
- По завершении маневра парковки окружающая обстановка может измениться вследствие перемещения других автомобилей. В этом случае функция дистанционного управления может не работать.

Статус работы интеллектуальной системы дистанционной парковки

Статус работы	Светодиодный индикатор электронного ключа	Аварийный световой индикатор
Под контролем	Зеленый светодиодный индикатор непрерывно мигает	-
Пауза	Красный светодиодный индикатор непрерывно мигает	Мигает

Статус работы	Светодиодный индикатор электронного ключа	Аварийный световой индикатор
Выкл.	Красный светодиодный индикатор горит 4 секунды и выключается	Мигает 3 раза и отключается
Завершено	Зеленый светодиодный индикатор горит 4 секунды и выключается	Мигает 1 раз и отключается

* ПРИМЕЧАНИЕ

- Статус работы предупреждающего светового сигнала может быть неприменим в зависимости от законодательства вашей страны.
- Если электронный ключ находится за пределами рабочего диапазона (приблизительно 4 м (13 футов) от автомобиля), светодиодный индикатор ключа не мигает и не горит. Используйте электронный ключ в указанном рабочем диапазоне.

Отключение работающей функции дистанционного управления

- Когда информационно-развлекательная система выдает водителю рекомендации с использованием способа 2, нажмите кнопку «Parking/View» (Парковка/обзор) (P/V) или переведите рычаг переключения передач в положение «P» (Парковка).
- Нажмите кнопку безопасной парковки (P) или выберите **Отменить** на экране информационно-развлекательной системы.
- Когда автомобилем управляет функция дистанционного управления, нажмите кнопку дистанционного запуска (PUSH) на интеллектуальном ключе. Функция

дистанционного управления отключится. В это время зажигание автомобиля выключается.

- Сядьте в автомобиль с электронным ключом в руках. Функция дистанционного управления отключится. В это время зажигание автомобиля остается включенным.

Работа функции приостанавливается в следующих условиях:

Если работа функции дистанционного управления приостанавливается, автомобиль останавливается. Если условие, ставшее причиной приостановки, устранено, работа функции может возобновиться.

- В направлении движения автомобиля находится пешеход, животное или объект
- Открыт багажник или дверь
- Отсутствует непрерывное нажатие кнопки «Вперед» (P) или «Назад» (P)
- Одновременно нажаты несколько кнопок на электронном ключе
- Электронный ключ находится на расстоянии более 4 м (13 футов) от автомобиля
- Одновременно нажата кнопка на другом интеллектуальном ключе (кроме кнопки запуска)
- Когда автомобиль движется задним ходом, работает вспомогательная система предотвращения столкновения в слепой зоне или система предотвращения столкновений с объектами, движущимися в поперечном направлении позади автомобиля.
- Автомобиль проезжает 7 м (22 фута) с нажатой на интеллектуаль-

ном ключе кнопкой дистанционного управления (максимальное расстояние перемещения при нажатии кнопки)

Работа функции отменяется в следующих условиях:

Если отключить функцию дистанционного управления, автомобиль остановится, трансмиссия автоматически переключится в режим «Р» (Парковка) и включится электронный стояночный тормоз.

- Поворот рулевого колеса
- Переключение рычага коробки передач во время движения автомобиля
- Включение электронного стояночного тормоза во время движения автомобиля
- Капот открыт
- Нажата педаль тормоза или газа при закрытых дверях
- Интеллектуальный ключ находится снаружи автомобиля, при этом нажата педаль тормоза и открыта водительская дверь
- Происходит резкое ускорение
- Происходит занос автомобиля
- Колесо не вращается из-за препятствия
- С момента запуска функции дистанционного управления прошло около 3 минут и 50 секунд
- Градус дорожного уклона превышает допустимый для работы диапазон
- Работа функции приостановлена более чем на 1 минуту
- Автомобиль переместился на расстояние более 14 м (45 футов) с

начала работы функции дистанционного управления

- Управление рулевым колесом, механизмами переключения передач и торможения осуществляется некорректно
- Неполадка в работе электронного ключа или его батарея разряжена
- Из-за скользкой дороги включена работа антиблокировочной тормозной системы (ABS), антипробуксовочной системы (TCS) или электронной стабилизации курсовой устойчивости (ESC)
- Звучит сигнал противоугонной системы
- Открыта крышка гнезда зарядки

Интеллектуальная система парковки и интеллектуальная система дистанционной парковки

Порядок работы

Функция парковки работает следующим образом:

1. Подготовка к парковке
2. Поиск места для парковки
3. Выбор типа парковки и рабочего режима
4. Интеллектуальная парковка
5. Интеллектуальная система дистанционной парковки

1. Подготовка к парковке



1. При работающем двигателе нажмите на педаль тормоза и переключите коробку передач в режим «D» (передний ход) или «N» (нейтраль).
2. Чтобы включить интеллектуальную систему дистанционной парковки, нажмите и удерживайте кнопку парковки/обзора (RPA).

* ПРИМЕЧАНИЕ

- Чтобы можно было использовать функцию парковки, на экране информационно-развлекательной системы необходимо выбрать пункт **Соглашаюсь** при условии правильной работы информационно-развлекательной системы.
- Если автомобиль движется со скоростью выше 5 км/ч (3 миль/ч) с включенным двигателем, можно использовать функцию парковки, переключив передачу в режим «N» (нейтраль).

2. Поиск места для парковки



A: Поиск места для парковки...

1 Медленно двигайтесь вперед (не быстрее 20 км/час).

Медленно двигайтесь вперед на расстоянии около 100 см (40 дюймов) от припаркованных автомобилей. Автомобиль будет осуществлять поиск места для парковки сбоку или спе-

реди/сзади припаркованных автомобилей.

По завершении поиска парковочного пространства на экране информационно-развлекательной системы появится соответствующее сообщение.

На экране вида сверху системы кругового обзора будет отображаться сообщение «Выберите тип парковки».

* ПРИМЕЧАНИЕ

- Интеллектуальная система дистанционной парковки выполняет поиск парковочных мест, которые расположены рядом с припаркованными автомобилями, или мест с припаркованными спереди или сзади автомобилями.
- Если во время поиска парковочного места скорость автомобиля превышает 20 км/ч (12 миль/ч), на экране информационно-развлекательной системы появится сообщение с требованием снизить скорость. Если скорость автомобиля превышает 30 км/ч (18 миль/ч), функция парковки отключается.
- Поиск места для парковки завершится, если помимо парковочного места автомобилю хватает места для маневра.
- Даже если звучит звуковой сигнал о завершении поиска места для парковки, в зависимости от окружающей обстановки можно отменить завершение поиска.

* ПРИМЕЧАНИЕ

- Если расстояние менее 50 см (20 дюймов) или более 150 см (59 дюймов), интеллектуальная система помощи при дистанционной пар-

ковке может не выполнять поиск парковочного места.



[A]: Поиск места для парковки

- Если расстояние до припаркованного автомобиля не соблюдается, эффективность поиска места для парковки может снизиться.
- Даже если выполняется поиск места для диагональной парковки, вспомогательная система может работать неэффективно.
- Из-за нарушения работоспособности ультразвукового датчика или под влиянием внешней обстановки функция парковки может не обнаружить парковочное место даже при его наличии или обнаружить не подходящее для парковки место.

3. Выбор типа парковки и рабочего режима

1. Parking type - Perpendicular reverse (Left/Right), Parallel reverse (Left/Right)



A: Выберите тип парковки

1 Parking type can only be selected at standstill.

Остановив автомобиль нажатием на педаль тормоза, выберите необходимый тип парковки на экране информационно-развлекательной системы.

* ПРИМЕЧАНИЕ

- Если после появления экрана выбора типа парковки автомобиль продолжит движение без остановки, система вернется на предыдущий этап и выполнит поиск места для парковки.
- Если вы случайно отмените функцию парковки нажатием кнопки парковки/обзора (CP), остановите автомобиль, а затем снова нажмите и удерживайте кнопку парковки/обзора, чтобы вернуться к выбору типа парковки.

⚠ ПРЕДУПРЕЖДЕНИЕ

Перед тем как выбрать тип парковки водитель должен убедиться в пригодности парковочного места.

Если парковочное место, обнаруженное интеллектуальной системой дистанционной парковки, узкое или неудобное, рекомендуется не выбирать тип парковки и проехать дальше для поиска другого парковочного места.

2. Рабочий режим - дистанционная парковка, интеллектуальная парковка



A: Инструкция по эксплуатации

1 ДИСТАНЦИОННАЯ парковка

2 ИНТЕЛЛЕКТУАЛЬНАЯ парковка

После выбора типа парковки на экране информационно-развлекательной системы появятся инструкции к функциям дистанционной и интеллектуальной парковки. Чтобы активировать вспомогательную систему интеллектуальной дистанционной парковки, следуйте инструкциям.

* ПРИМЕЧАНИЕ

- При выборе необходимой функции на экран будут выводиться соответствующие инструкции.
- Не убирайте ногу с педали тормоза в процессе отображения парковочных инструкций. Во время движения автомобиля интеллектуальная система дистанционной парковки отключается.

* ПРИМЕЧАНИЕ



OCV041197L

A: Интеллектуальная парковка

1 Уберите руки с рулевого колеса.

2 Нажмите и удерживайте кнопку «Parking» (Парковка).

Если интеллектуальная система дистанционной парковки не может включить функцию дистанционной парковки, на экран информационно-развлекательной системы будет

выведено только руководство по дистанционной парковке.

4. Интеллектуальная парковка



OCV041198L

OCV041199L

1. Остановите автомобиль нажатием на педаль тормоза и нажмите кнопку парковки/обзора (P).
2. Отпустите педаль тормоза, удерживая нажатой кнопку «Parking/View» (Парковка/обзор) (P).
 - Интеллектуальная система дистанционной парковки будет автоматически управлять рулевым колесом, скоростью автомобиля и коробкой передач.
 - Если вы отпустите кнопку «Parking/View» (Парковка/обзор), автомобиль остановится и автоматическое управление прекратится. При повторном нажатии и удержании кнопки парковки/обзора функция возобновит работу.
3. Удерживайте нажатой кнопку «Parking/View» (Парковка/обзор) (P) до тех пор, пока автомобиль не достигнет места назначения.

- Сообщение на экране информационно-развлекательной системы известит вас о завершении парковки. Рычаг коробки передач будет автоматически переведен в положение «Р» (Парковка) и включен стояночный тормоз.

4. Если необходимо изменить положение или местонахождение автомобиля, сделайте это вручную.

* ПРИМЕЧАНИЕ

- Функция интеллектуальной парковки не работает, если открыта дверь или не пристегнут ремень безопасности.
- На экране монитора кругового обзора появляется индикатор парковочного пространства и горит до тех пор, пока автомобиль не займет выбранное место при первом использовании функции интеллектуальной парковки.
- Во время работы функции интеллектуальной парковки можно регулировать скорость автомобиля нажатием на педаль тормоза. Однако движение не ускорится даже при нажатии на педаль газа.
- В зависимости от окружающей обстановки процесс парковки может завершиться, если движение автомобиля остановлено каким-либо ограничителем.

5. Интеллектуальная система дистанционной парковки



A: Дистанционная парковка

1 Отстегните водительский ремень безопасности.

2 Выйдите из автомобиля (возьмите с собой ключ) и закройте двери.

3 Нажмите и удерживайте кнопку «Parking» (Парковка) на ключе автомобиля.

1. Переключите коробку передач в положение «Р» (парковка).

2. Выйдите из автомобиля и электронным ключом закройте все двери.

3. Нажмите и удерживайте кнопку «Вперед» (⏩) или «Назад» (⏪) на электронном ключе.

- Интеллектуальная система дистанционной парковки будет автоматически управлять рулевым колесом, скоростью автомобиля и коробкой передач.

- Если вы отпустите кнопку «Forward» (Вперед) (⏩) или «Backward» (Назад) (⏪), автомобиль остановится и автоматическое управление прекратится. При повторном нажатии и удержании кнопки функция возобновит работу.

4. Удерживайте в нажатом положении кнопку «Forward» (Вперед) (⏩) или «Backward» (Назад) (⏪) на

электронном ключе до завершения парковки.

- Когда автомобиль будет установлен в выбранное для парковки положение, на экране информационно-развлекательной системы появится сообщение о завершении парковки. Коробка передач автоматически переключается в режим «Р» (Парковка), включается электронный стояночный тормоз и двигатель выключается.

5. Если необходимо изменить положение или местонахождение автомобиля, сделайте это вручную.

* ПРИМЕЧАНИЕ

- Перед использованием функции интеллектуальной дистанционной парковки убедитесь, что в салоне автомобиля нет электронных ключей.
- Функция интеллектуальной дистанционной парковки работает только при условии, если электронный ключ находится в пределах 4 м (13 дюймов) от автомобиля. Если при нажатии кнопки «Вперед» или «Назад» на электронном ключе автомобиль не двигается, проверьте расстояние и повторно нажмите на кнопку.
- Диапазон обнаружения электронного ключа меняется в зависимости от окружающих объектов, находящихся под воздействием радиоволн, например опор линии электропередач, теле- и радиовещательных станций и т. д.
- На экране монитора кругового обзора появляется индикатор парковочного пространства и горит до тех пор, пока автомобиль не займет

выбранное место при первом использовании функции интеллектуальной дистанционной парковки.

- В зависимости от окружающей обстановки процесс парковки может завершиться, если движение автомобиля остановлено каким-либо ограничителем.

⚠ ПРЕДУПРЕЖДЕНИЕ

- Перед использованием функции интеллектуальной дистанционной парковки убедитесь, что все пассажиры вышли из автомобиля.
- После завершения работы или отключения функции интеллектуальной дистанционной парковки закройте окна и люк в крыше, затем выключите двигатель и заблокируйте двери перед тем как выйти из автомобиля.

6

Функция интеллектуальной парковки

Статус работы	Указатель поворота
Под контролем	Сигнал поворота в направлении парковки мигает до завершения первого заднего маневра.

Статус работы	Светодиодный индикатор электронного ключа	Аварийный световой индикатор	Указатель поворота
Под контролем	Зеленый светодиодный индикатор непрерывно мигает	-	Сигнал поворота в направлении парковки мигает до завершения первого заднего маневра.

Статус работы	Светодиодный индикатор электронного ключа	Аварийный световой индикатор	Указатель поворота
Пауза	Красный светодиодный индикатор непрерывно мигает	Мигает	-
Выкл.	Красный светодиодный индикатор горит 4 секунды и выключается	Мигает 3 раза и отключается	-
Завершено	Зеленый светодиодный индикатор горит 4 секунды и выключается	Мигает 1 раз и отключается	-

* ПРИМЕЧАНИЕ

- Статус работы предупреждающего светового сигнала может быть неприменим в зависимости от законодательства вашей страны.
- Если электронный ключ находится за пределами рабочего диапазона (приблизительно 4 м (13 футов) от автомобиля), светодиодный индикатор ключа не мигает и не горит. Используйте электронный ключ в указанном рабочем диапазоне.

Отключение работающей функции парковки

- Для выключения нажмите кнопку безопасной парковки (P) или выберите **Отменить** на экране информационно-развлекательной системы.
- Нажмите кнопку «Parking Safety» (Безопасная парковка) (P) на этапе «Searching for parking space» (Поиск места для парковки) и «Select

parking type» (Выберите тип парковки).

- Переведите рычаг коробки передач в положение «R» (Задний ход) на этапе «Searching for parking space» (Поиск места для парковки), «Select parking type» (Выберите тип парковки) и «Select operating mode» (Выберите рабочий режим).
- Во время работы функции интеллектуальной парковки, выжмите педаль тормоза для остановки автомобиля. В этом случае электронный стояночный тормоз не включается.
- Во время работы функции интеллектуальной парковки, нажмите кнопку «Remote Start» (Дистанционный пуск) (HOLD) на электронном ключе.

* ПРИМЕЧАНИЕ

Сядьте в автомобиль с электронным ключом в руках. Интеллектуальная система дистанционной парковки выключится. В это время зажигание автомобиля остается включенным.

Рабочее состояние функции парковки

Работа функции приостанавливается в следующих условиях:

Если работа функции парковки приостанавливается, автомобиль автоматически останавливается. Если условие, ставшее причиной приостановки, устранено, работа функции может возобновиться.

- Интеллектуальная парковка
 - В направлении движения автомобиля находится пешеход, животное или объект

- Открыт багажник или дверь
 - Ремень безопасности водителя не пристегнут
 - Включена функция предотвращения столкновений в слепой зоне или предупреждения столкновений с объектами, движущимися в поперечном направлении сзади автомобиля, пока происходит управление движением автомобиля в обратном направлении
 - Отсутствует постоянное нажатие на кнопку парковки/обзора (KPA)
 - Автомобиль остановлен нажатием на педаль тормоза
 - Интеллектуальная система дистанционной парковки
 - В направлении движения автомобиля находится пешеход, животное или объект
 - Открыт багажник или дверь
 - Отсутствует непрерывное нажатие кнопки «Вперед» (FWD) или «Назад» (REV)
 - Одновременно нажаты несколько кнопок на электронном ключе
 - Электронный ключ находится на расстоянии более 4 м (13 футов) от автомобиля
 - Одновременно нажата кнопка на другом электронном ключе
 - Включена функция предотвращения столкновений в слепой зоне или предупреждения столкновений с объектами, движущимися в поперечном направлении сзади автомобиля, пока происходит управление движением автомобиля в обратном направлении
- Работа функции отменяется в следующих условиях:**
- Интеллектуальная парковка

В случае отмены функции интеллектуальной парковки автомобиль останавливается, коробка передач автоматически переключается в режим «Р» (Парковка) и включается электронный стояночный тормоз.

 - Поворот рулевого колеса
 - Переключение рычага коробки передач во время движения автомобиля
 - Включение электронного стояночного тормоза во время движения автомобиля
 - Капот открыт
 - Водитель открыл дверь, отстегнул ремень безопасности
 - Происходит резкое ускорение
 - Происходит занос автомобиля
 - Колесо не вращается из-за препятствия
 - Впереди и позади автомобиля есть пешеходы, животные или объекты
 - С момента запуска функции интеллектуальной парковки прошло около 3 минут и 50 секунд
 - Градус дорожного уклона превышает допустимый для работы диапазон
 - Работа функции приостановлена более чем на 1 минуту
 - Управление рулевым колесом, механизмами переключения передач и торможения осуществляется некорректно
 - Из-за скользкой дороги включена работа антиблокировочной

- тормозной системы (ABS), антипробуксовочной системы (TCS) или электронной стабилизации курсовой устойчивости (ESC)
- Открыта крышка гнезда зарядки
- Интеллектуальная система дистанционной парковки

В случае отмены функции интеллектуальной дистанционной парковки автомобиль останавливается, коробка передач автоматически переключается в режим «Р» (Парковка) и включается электронный стояночный тормоз.

- Поворот рулевого колеса
- Выполняется переключение передачи.
- Включение электронного стояночного тормоза во время движения автомобиля
- Капот открыт
- Нажата педаль тормоза или газа при закрытых дверях
- Интеллектуальный ключ находится снаружи автомобиля, при этом нажата педаль тормоза и открыта водительская дверь.
- Происходит резкое ускорение
- Происходит занос автомобиля
- Колесо не вращается из-за препятствия
- Впереди и позади автомобиля есть пешеходы, животные или объекты
- С момента запуска функции интеллектуальной дистанционной парковки прошло около 3 минут и 50 секунд
- Градус дорожного уклона превышает допустимый для работы диапазон

- Работа функции приостановлена более чем на 1 минуту
- Управление рулевым колесом, механизмами переключения передач и торможения осуществляется некорректно
- Неполомка в работе электронного ключа или его батарея разряжена
- Из-за скользкой дороги включена работа антиблокировочной тормозной системы (ABS), антипробуксовочной системы (TCS) или электронной стабилизации курсовой устойчивости (ESC)
- Звучит сигнал противоугонной системы
- Открыта крышка гнезда зарядки

Интеллектуальная система выезда

Порядок работы

Функция безопасного выезда работает следующим образом:

1. Подготовка к выезду
2. Оценка пространства для выезда
3. Выбор направления выезда
4. Интеллектуальная система выезда

1. Подготовка к выезду



1. При работающем двигателе нажмите на педаль тормоза и переключите коробку передач в режим «Р» (парковка) или «N» (нейтраль).

2. Чтобы включить интеллектуальную систему дистанционной парковки, нажмите и удерживайте кнопку парковки/обзора (P/P).

* ПРИМЕЧАНИЕ

- Чтобы можно было использовать функцию интеллектуального выезда, на экране информационно-развлекательной системы необходимо выбрать пункт **Соглашаюсь** при условии правильной работы информационно-развлекательной системы.
- Если автомобиль движется со скоростью выше 5 км/ч (3 миль/ч) с включенным двигателем, можно использовать функцию парковки, переключив передачу в режим «N» (нейтраль).
- Если после завершения параллельной парковки интеллектуальной системой дистанционной парковки включить систему повторно, становится доступной функция безопасного выезда.

2. Оценка пространства для выезда



A: Оценка пространства для выезда...

1 Остановите автомобиль.

1. В случае остановки автомобиля нажатием на педаль тормоза датчики определяют расстояние до

ближайших объектов и оценивают, достаточно ли пространства для выезда.

2. По завершении анализа данных на экране информационно-развлекательной системы появится соответствующее сообщение и раздастся звуковой сигнал.

⚠ ПРЕДУПРЕЖДЕНИЕ

- Если во время оценки пространства возникает риск столкновения с пешеходом, животным или объектом в направлении выезда, функция безопасного выезда может отключиться по соображениям безопасности.
- Несмотря на уведомление о завершении оценки доступного пространства, датчики могут не обнаружить объекты в слепой зоне. Водитель должен самостоятельно проверить слепую зону и только после этого продолжить использование функции.

* ПРИМЕЧАНИЕ

Из-за нарушения работоспособности ультразвукового датчика или под влиянием внешней обстановки функция парковки может не обнаружить парковочное место даже при его наличии или обнаружить не подходящее для парковки место.

3. Выбор направления выезда



A: Выберите направление выезда

1 Направление выезда можно выбрать после того, как автомобиль будет остановлен.

1. В случае остановки автомобиля нажатием на педаль тормоза на экран информационно-развлекательной системы будут выведены возможные направления для параллельного выезда.
2. Выберите необходимое направление выезда на экране информационно-развлекательной системы.

⚠ ПРЕДУПРЕЖДЕНИЕ

Перед тем как выбрать направление выезда водитель должен убедиться в пригодности места для выезда. Если место для выезда, обнаруженное интеллектуальной системой дистанционной парковки, узкое или неподходящее, не используйте функцию безопасного выезда.

4. Интеллектуальная система выезда



A: Интеллектуальная система выезда

- 1 **Уберите руки с рулевого колеса.**
- 2 **Нажмите и удерживайте кнопку «Parking» (Парковка).**

1. Остановите автомобиль нажатием на педаль тормоза и нажмите кнопку парковки/обзора (P).
 - После того как вы отпустите педаль тормоза, интеллектуальная система дистанционной парковки будет автоматически управлять рулевым колесом, скоростью автомобиля и коробкой передач.
 - Если во время работы функции интеллектуального выезда с парковки вы отпустите кнопку парковки/обзора, автомобильское управление прекратится. При повторном нажатии и удержании кнопки парковки/обзора функция возобновит работу.
2. Удерживайте нажатой кнопку «Parking/View» (Парковка/обзор) (P) до тех пор, пока автомобиль не достигнет места назначения. Когда автомобиль будет установлен в выбранное для выезда положение, на экране информационно-развлекательной системы появится сообщение о завершении выезда.
 - Когда автомобиль будет установлен в выбранное для выезда положение, на экране информационно-развлекательной системы появится сообщение о завершении выезда.

*** ПРИМЕЧАНИЕ**

- Функция интеллектуального выезда не работает, если открыта

дверь или не пристегнут ремень безопасности.

- Во время работы функции выезда можно отрегулировать скорость автомобиля нажатием на педаль тормоза. Однако движение не ускорится даже при нажатии на педаль газа.
 - В случае окончания маневра нажатием педали тормоза работа функции безопасного выезда завершится переводом рычага переключения передач в режим «D» (передний ход).
 - В случае окончания маневра нажатием педали газа необходимо однократно убрать ногу с педали газа, чтобы активировать работу механизма.
 - Если в течение 4 секунд после завершения маневра выезда на нажать на педаль газа или тормоза, коробка передач автоматически переключается в режим «P» (парковка) и включается электронный стояночный тормоз.
 - По завершении работы функции выезда всегда проверяйте окружающую обстановку перед началом движения.
- Оценка пространства для выезда
 - Выбор направления выезда
 - Переключите рычаг коробки передач в режим «R» (Задний ход) на указанном ниже этапе:
 - Оценка пространства для выезда
 - Выбор направления выезда
 - Нажмите кнопку безопасной парковки (P) или выберите **Отменить** на экране информационно-развлекательной системы, чтобы отключить функцию выезда.
 - Если во время работы функции остановить автомобиль нажатием на педаль тормоза и переключить рычаг коробки передач, функция выезда отключается. В этом случае электронный стояночный тормоз не включается.

Работа функции приостанавливается в следующих условиях:

Если работа функции выезда приостанавливается, автомобиль останавливается. Если условие, ставшее причиной приостановки, устранено, работа функции может возобновиться.

- В направлении движения автомобиля находится пешеход, животное или объект
- Открыт багажник или дверь
- Ремень безопасности водителя не пристегнут
- Включена функция предотвращения столкновений в слепой зоне или предупреждения столкновений с объектами, движущимися в поперечном направлении сзади автомобиля, пока происходит управление движением автомобиля в обратном направлении

Рабочее состояние функции безопасного выезда

Статус работы	Указатель поворота
Под контролем	Сигнал поворота мигает в направлении выезда, пока выезд не будет завершен или отменен.

Отключение работающей интеллектуальной функции

- Нажмите кнопку парковки/обзора (P) на указанном ниже этапе:

- Отсутствует постоянное нажатие на кнопку парковки/обзора (P)
- Автомобиль остановлен нажатием на педаль тормоза

Работа функции отменяется в следующих условиях:

В случае отмены функции интеллектуального выезда автомобиль останавливается, коробка передач автоматически переключается в режим «Р» (Парковка) и включается электронный стояночный тормоз.

- Интеллектуальная система выезда
 - Поворот рулевого колеса
 - Переключение рычага коробки передач во время движения автомобиля
 - Включение электронного стояночного тормоза во время движения автомобиля
 - Капот открыт
 - Водитель открыл дверь, отстегнув ремень безопасности
 - Происходит резкое ускорение
 - Происходит занос автомобиля
 - Колесо не вращается из-за препятствия
 - Впереди и позади автомобиля есть пешеходы, животные или объекты
 - С момента запуска функции интеллектуальной парковки прошло около 3 минут и 50 секунд
 - Градус дорожного уклона превышает допустимый для работы диапазон
 - Работа функции приостановлена более чем на 1 минуту

- Управление рулевым колесом, механизмами переключения передач и торможения осуществляется некорректно
- Из-за скользкой дороги включена работа антиблокировочной тормозной системы (ABS), антипробуксовочной системы (TCS) или электронной стабилизации курсовой устойчивости (ESC)
- Открыта крышка гнезда зарядки

Неисправности и ограничения интеллектуальной системы дистанционной парковки

Неисправности интеллектуальной системы дистанционной парковки

Проверка интеллектуальной системы дистанционной парковки



A: Проверьте вспомогательную систему парковки

1 Обратитесь к диллеру или в ближайший сервисный центр.

Если интеллектуальная система дистанционной парковки работает некорректно, на экране информационно-развлекательной системы появится сообщение **Проверьте вспомогательную систему парковки.** В этом случае необходимо прекратить использование функции и рекомендуется проверить ее работу у

официального дилера Kia или в партнерской сервисной компании.

Отмена интеллектуальной системы дистанционной парковки



A: Вспомогательная система парковки отключена.

1 См. руководство по эксплуатации.

Работающую функцию интеллектуальной дистанционной парковки можно отменить, при этом на экране информационно-развлекательной системы может появиться сообщение **Вспомогательная система отключена** независимо от этапа парковки. В зависимости от ситуации могут появиться и другие сообщения. Выполняя парковку с помощью интеллектуальной системы дистанционной парковки, следуйте инструкциям на экране информационно-развлекательной системы. При использовании функции всегда следите за окружающей обстановкой и соблюдайте осторожность.

Режим ожидания интеллектуальной системы дистанционной парковки

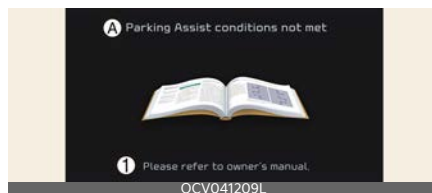

A: Не соблюдены условия работы системы парковки

1 См. руководство по эксплуатации.

Если появилось сообщение **Не соблюдены условия работы системы парковки**, при нажатии кнопки парковки/обзора (⏏) интеллектуальная система дистанционной парковки переходит в режим ожидания. Через некоторое время проверьте работу функции, нажав и удерживая кнопку парковки/обзора (⏏).

Сообщение появится даже в том случае, если батарея электронного ключа разряжена. Проверьте уровень заряда батареи электронного ключа.

Ограничения интеллектуальной системы дистанционной парковки

В описанных ниже обстоятельствах работа функции парковки или выезда может быть ограничена, может возникнуть вероятность столкновения или интеллектуальная система дистанционной парковки может отключиться. При необходимости выполните парковку или выезд вручную.

- С рулевому колесу прикреплен какой-либо предмет

- На автомобиль установлены противогололедные цепи, запасное колесо или колесо другого размера
 - Давление в шинах ниже или выше стандартного значения
 - На автомобиле закреплен груз, длина или ширина которого превышает габариты автомобиля, или подсоединен прицеп
 - Не отрегулирован сход-развал колес
 - Сильный крен автомобиля на одну сторону
 - На автомобиле установлено крепление для прицепа
 - Регистрационный знак автомобиля установлен в нестандартном месте
 - Если при включенной интеллектуальной системе автоматической парковки человек, животное или предмет находится выше или ниже места установки ультразвукового датчика
 - Место для парковки расположено под углом или по диагонали
 - Рядом с парковочным местом есть препятствие, например человек, животное или предмет (урна, велосипед, мотоцикл, магазинная тележка, узкий столб и т. д.)
 - Рядом с парковочным местом есть круглая тумба, узкий столб или столб с окружающими его объектами
 - Если дорога неровная (бордюрные камни, «лежачие полицейские» и т. д.)
 - Дорого скользкая
 - Рядом с парковочным местом стоит грузовик или автомобиль с увеличенным дорожным просветом и т. д.
 - Парковочное место расположено под уклоном
 - Сильный ветер
 - Интеллектуальная система дистанционной парковки используется на неровных или гравийных дорогах, в кустарнике и т. д.
 - Работа ультразвукового датчика нарушена из-за чрезвычайно жаркой или холодной погоды
 - Ультразвуковой датчик покрыт снегом или водой
 - Рядом находится объект, создающий ультразвуковые волны
 - Когда рядом с ультразвуковым датчиком работает беспроводное устройство с функцией передачи
 - Ваш автомобиль находится в зоне действия системы предупреждения о расстоянии при парковке другого автомобиля
 - Датчик установлен неправильно или сместился в результате удара по бамперу
 - Если ультразвуковой датчик не может обнаружить следующие объекты: острые или тонкие предметы, такие как тросы, цепи или небольшие столбики
 - Объекты длиной менее 100 см (40 дюймов) или диаметром менее 14 см (6 дюймов)
 - Объекты, которые поглощают звуковой сигнал, изучаемый датчиком, например ткани, губчатые материалы или снег
- Интеллектуальная система дистанционной парковки может работать некорректно в следующих обстоятельствах:
- Парковка под уклоном



OCV051094L

В случае парковки под уклоном выполняйте маневр вручную.

- Парковка в снегу



OCV051095L

Снег может помешать работе датчиков в процессе парковки, а на скользкой дороге может быть отменена работа интеллектуальной системы дистанционной парковки.

- Парковка на неровной дороге



OCV051096L

Работа интеллектуальной системы дистанционной парковки может быть отменена, если автомобиль пробуксовывает или не может продолжать движение из-за состояния дорожного покрытия, например на гравийном или булыжном участке.

- Парковка за грузовиком



OCV051097L

Не используйте интеллектуальную систему дистанционной парковки рядом с транспортными средствами с увеличенным дорожным просветом, например автобусами, грузовиками и т.д. Это может привести к аварии.

- Парковка у столба



OCV051098K

Эффективность работы интеллектуальной системы дистанционной парковки может снизиться или может произойти столкновение, если рядом с парковочным местом находится узкий столб, круглая тумба, квадратный столб или столб с окружающими его объектами (например, пожарный гидрант и т.п.). Водителю следует припарковать автомобиль самостоятельно.

- Парковка при наличии автомобиля только с одной стороны



OCV051099L

Если при использовании интеллектуальной системы дистанционной парковки другой автомобиль находится только с одной стороны, ваш автомобиль может пересечь парковочную линию во избежание столкновения.

- Диагональная парковка



Интеллектуальная система дистанционной парковки не выполняет диагональную парковку. Даже если автомобилю удалось войти в зону парковки, не используйте функцию, так как она будет работать некорректно.

- Выезд с парковочного места у стены или парковка в ограниченном пространстве



- Интеллектуальная система дистанционной парковки может работать некорректно при выезде из парковочного места у стены или при парковке в ограниченном пространстве. Перед выездом всегда проверяйте наличие пешеходов, животных и объектов поблизости.
- В целях вашей безопасности интеллектуальная система дистанционной парковки не выпол-

няет поиск парковочного места в ограниченном пространстве, величина которого меньше минимальных значений, требуемых для парковки.

⚠ ПРЕДУПРЕЖДЕНИЕ

- При использовании интеллектуальной системы дистанционной парковки водитель несет ответственность за безопасную парковку автомобиля и выезд с парковочного места.
- Используя интеллектуальную систему автоматической парковки, в целях безопасности не стойте на пути автомобиля.
- Кроме того, всегда проверяйте окружающее пространство. Автомобиль может столкнуться с пешеходами, животными или объектами, находящимися рядом с датчиком или в слепой зоне датчиков.
- Столкновение может произойти и в случае внезапного появления пешехода, животного или объекта во время работы интеллектуальной системы дистанционной парковки.
- Не используйте систему, находясь в состоянии алкогольного опьянения.
- Не позволяйте детям и посторонним людям пользоваться электронным ключом.
- Непрерывное использование интеллектуальной системы дистанционной парковки в течение длительного времени может неблагоприятно сказаться на ее работе.
- Интеллектуальная система дистанционной парковки может работать некорректно, если требуется кор-

рекция схода-развала колес, например, в случае крена автомобиля в одну сторону. Рекомендуется проверить автомобиль у официального дилера Kia или в партнерской сервисной компании.

- Если интеллектуальная система дистанционной парковки выполняет торможение или водитель нажимает на педаль тормоза, может слышаться шум.
- Интеллектуальная система дистанционной парковки может внезапно включить тормоз, чтобы избежать столкновения.
- Используйте интеллектуальную систему дистанционной парковки только в том случае, если парковочного пространства достаточно для безопасного движения автомобиля.

* ПРИМЕЧАНИЕ

- Если во время работы интеллектуальной системы дистанционной парковки звучит предупреждение третьего уровня (непрерывный звуковой сигнал) о парковочном расстоянии спереди/сзади, значит, рядом с автомобилем обнаружено препятствие. В этом случае интеллектуальная система дистанционной парковки временно прекращает работу. Убедитесь в отсутствии пешеходов, животных и других объектов рядом с автомобилем.
- В зависимости от режима работы тормозной системы при движении автомобиля могут включиться стоп-сигналы.
- В случае дистанционного пуска автомобиля, который долгое время

стоял на улице при низкой температуре, функция интеллектуальной дистанционной парковки может работать с задержкой или отключиться в зависимости от состояния автомобиля.

Декларация соответствия (при наличии)

Радиочастотные компоненты
(передний радар) соответ-
ствуют перечисленным ниже
требованиям:

Для Европы и стран, в которых
требуется сертификация CE



OGL3051237L

Model : MRR-30

Hereby MRR-30 has been so constructed
that it can be operated in at least one
Member State without infringing
applicable requirements of use of radio
spectrum. (RED article 10.2)

Hereby, Mando Corp declares that the
radio equipment type MRR-30 is in
compliance with Directive 2014/53/EU.

The full text of the EU declaration of
conformity is available at the following
internet address:

<https://www.mando.com/md/md04.jsp>

OGL3051238L

Для Тайваня



OGL3051239L

CCAF19LP2840T0

(1) 經型式認證合格之低功率射頻電機，非經許可，公司、商號或使
用者均不得擅自變更頻率、加大功率或變更原設計之特性及功能。

(2) 低功率射頻電機之使用不得影響飛航安全及干擾合法通信；經發
現有干擾現象時，應立即停用，並改善至無干擾時方得繼續使用。
前項合法通信，指依電信法規定作業之無線電通信。低功率射頻電
機須忍受合法通信或工業、科學及醫療用電波輻射性電機設備之干
擾。

(1) Without permission granted by NCC, any company,
enterprise, or user is not allowed to change frequency,
enhance transmitting power or alter original characteristic
as well as performance to a approved low power
radio-frequency devices.

(2) The low power radio-frequency devices shall not
influence aircraft security and interfere legal
communications: If found, the user shall cease operating
immediately until no interference is achieved.
The said legal communications means radio
communications is operated in compliance with the
Telecommunications Act.

The low power radio-frequency devices must be
susceptible with the interference from legal
communications or ISM radio wave radiated devices.

OGL3051240L

Для Австралии



OGL3051241L

Для Сербии



OGL3051242L

Для Омана

OMAN - TRA
 TRA/TA-R/8804/19
 D182437
 OGL3051243L

Для Молдовы



OGL3051244L

Для Украины



UA RF: 3MAND3MRR

OGL3051245L

26. Manufacturers should ensure that radio equipment is accompanied by instructions and safety information in accordance with the law on the use of languages.

Instructions should include the information necessary to use the radio equipment according to its purpose. Such information contains, in the presence of a description of the components and accessories, including software that allows the radio equipment to work for its intended purpose. Such instructions and safety instructions, as well as any labeling, must be clear, understandable and legible.

An instruction for radio equipment intended to emit radio waves must additionally contain:

band (band) of radio frequencies, in which (in which) the radio equipment operates;
 the maximum radiation power in the band (s) of radio frequencies, in which (in which) radio equipment is operating.

OGL3051246L

Для ОАЭ

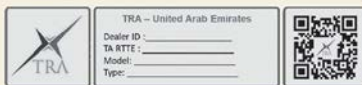

REGISTERED No.: ER77591/19
 DEALER No.: DA58500/16

OGL3051247L

Для Бразилии



XXXXXX-XX-XXXXXX

00084-20-09644

OGL3051248L

Для Ганы

NCA Approved : SRD-1M-7E4-X19

OGL3051250L

Для Сингапура

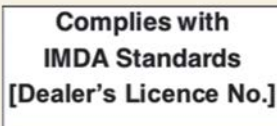

Dealer's Licence : DA107248

OGL3051249L

Для России



OGL3051251L

Для Малайзии



HIDF16000136
OGL3051252L

Для Иордании

Model : MRR-30
Serial No :
Year of Manufacture :

OGL3051253L

Для Мексики

IFETEL : RCPMAMR20-033B

"La operación de este equipo está sujeta a las siguientes dos condiciones:

- (1) es posible que este equipo o dispositivo no cause interferencia perjudicial y
(2) este equipo o dispositivo debe aceptar cualquier interferencia, incluyendo la que pueda causar su operación no deseada."
and RCPMAMR20-033B

OGL3051254L

Для Израиля

Ministry of Communication permit number :
51-71611

OGL3051255L

Для Марокко

Numéro d'agrément :MR 22027 ANRT 2019
Date d'agrément : 2020-01-09

OGL3051256L

Для Аргентины

CNC + H-24543

OGL3051257L

Для Филиппин



Type Approved
No. ESD-2021666C

OGL3051258L

Для Парагвая



+ NR : 2020-02-I-0114

OGL3051259L

Для Узбекистана



OGL3051260L

Для Бенина

Numero d'agrement:
070/ARCEP/SE/DAR/DJPC/2020
Date d'agrement: 18 MARS 2020:

OGL3051261L

Для Таиланда



OGL3051262L

Радиочастотные компоненты (задний/передний угловой радар) соответствуют перечисленным ниже требованиям: (при наличии)

Для Мексики

IFETEL: RCPAPH519-1602

"La operación de este equipo está sujeta a las siguientes dos condiciones:

(1) es posible que este equipo o dispositivo no cause interferencia perjudicial y (2) este equipo o dispositivo debe aceptar cualquier interferencia, incluyendo la que pueda causar su operación no deseada."

OGL3051265L

Для Украины



UA RF: 1APT V H5TR

OGL3051266L

справним (найменування виробника) заявляє, що тип радіообладнання (позначення типу рад іообладнання) відповідає Технічному регламенту р адіообладнання:

повний текст декларації про відповідність доступни й на веб-сайті за такою адресою:

www.aptiv.com/automotive-homologation

OGL3051267L

Для Ганы

NCA approved: ZRO-MB-7E3-249

OGL3051268L

Для Южноафриканской Республики



OGL3051269L

Для Японии

This device is granted pursuant to the Japanese Radio Law

under the grant ID n° : 203-JN1053

This device should not be modified (otherwise the granted designation number will become invalid)

本製品は、電波法に基づく特定無線設備の技術基準適合証明などを受けております。認証番号: 203-JN1053

本製品の改造は禁止されています。(適合証明番号などが無効となります。)

OGL3051270L

Для Малайзии



CIDF17000143

OGL3051273L

Для Сербии



И61819

OGL3051271L

Для Сингапура

Complies with
IMDA Standards
DA 103787

Dealer's Licence : DA 103787

OGL3051274L

Для Парагвая



NR: 2019-12-I-0671

OGL3051272L

Для Европы и стран с сертификатом CE

Declaration of Conformity
Radiocontrolled Vehicle components



Hereby, APTIV, 42367 Wuppertal declares that this J4TR/J4TRh is in compliance with the essential requirements and other relevant provisions of Directive 2014/53/EU (RED).

The original declaration of conformity can be accessed at the following link :

www.aptiv.com/automotive-homologation

frequency band 76-77 GHz

Maximum Output Power 30 dBm (1.0 W)

OGL3051275L

Для Таиланда



เครื่องวิทยุคมนาคมนี้ ได้รับยกเว้น ไม่ต้องได้รับใบอนุญาตให้มี ใช้ซึ่งเครื่องวิทยุคมนาคมหรือตั้งสถานีวิทยุคมนาคมตามประกาศ กสทช. เรื่อง เครื่องวิทยุคมนาคม และสถานีวิทยุคมนาคมที่ได้รับยกเว้นไม่ต้องได้รับใบอนุญาตวิทยุคมนาคมตามพระราชบัญญัติวิทยุคมนาคม พ.ศ. 2498



nانب. | โทรคมนาคม
กำกับดูแลเพื่อประชาชน
Call Center 1200 (InswS)

OGL3051276L

Для Израиля

44 המוסד המרכזי לתדמורת הסדר
מטרת התדמורת היא להבטיח שכל אמצעי התדמורת של המוצר יודרכב סדירות, בה יזוה ראשו כי:
א. התדמורת כבשית הנה על בסיס "פסק" ופסקו מרחיב הפעלה אלוהית.
ב. רק "בשלות" בהן "לשונות" עשוי של הקול, בבד, הברז, פסקו מרחיב הפעלה אלוהית.
ג. רק "בשלות" בהן "לשונות" עשוי של הלחצת הכדור, הברז, פסקו מרחיב הפעלה אלוהית.
ד. אסור "לשונות" לכו "חייב" רשיון מיוחד ממוסד התקשורת.
ה. אסור להחליף את האנטנה המקורית של המכשיר, אלא לעשות בו כל שינוי סגני אחר.
ד האשר הנה"ל תקף אך ורק עבור ציוד אלוהית, הפועל "operating frequencies of the device" כמפורט בתחום תדמורת של "output power of the device".

תקף מספר : 63-67459

OGL3051277L

Для Бразилии



XXXXX-XX-XXXXX

13265-20-12227

OCV051233L

Este equipamento opera em caráter secundário, isto é, não tem direito à proteção contra interferência prejudicial, mesmo de estações do mesmo tipo, e não pode causar interferência a sistemas operando em caráter primário.

OCV051234L

Для Тайваня



OGL3051239L

CCAF20LP2330T5

電信法第 48 條, 低功率電波輻射性電機管理辦法
第十二條
經型式認證合格之低功率射頻電機, 非經許可, 公司、商號或使用者均不得擅自變更頻率, 加大功率或變更原設計之特性及功能。
第十四條
低功率射頻電機之使用不得影響飛航安全及干擾合法通信; 經發現有干擾現象時, 應立即停用, 並改善至無干擾時方得繼續使用。
前項合法通信, 指依電信法規定作業之無線電通信。低功率射頻電機須忍受合法通信或工業、科學及醫療用電波輻射性電機設備之干擾。

Article 12
Without permission, any company, firm or user shall not alter the frequency, increase the power, or change the characteristics and functions of the original design of the certified lower power frequency electric machinery.
Article 14
The application of low power frequency electric machineries shall not affect the navigation safety nor interfere a legal communication. If an interference is found, the service will be suspended until improvement is made and the interference no longer exist.

OCV051235L

Для ОАЭ

TRA REGISTERED No: ER78239/20

DEALER No: DA0062437/11

OCV051236L

Для Иордании

TRC/31/7635/2020

OCV051237L

Особые условия движения

Если условия эксплуатации автомобиля ухудшаются из-за плохой погоды или низкого качества дорог, необходимо управлять автомобилем более аккуратно, чем обычно.

Опасные условия движения

При возникновении опасных условий движения, таких как вода, снег, лед, грязь, песок или подобных опасностей, соблюдайте следующие рекомендации:

- Продолжайте движение осторожно и увеличьте дистанцию для обеспечения безопасного торможения.
- Избегайте резкого торможения и поворотов руля.
- Не следует нажимать и отпускать педаль тормоза в автомобиле, оборудованном ABS.
- Если автомобиль застрял в снегу, грязи или песке, используйте вторую передачу. Нажимайте на педаль газа медленно во избежание пробуксовки ведущих колес.
- Используйте песок, каменную соль или другие нескользящие материалы под ведущими колесами, чтобы обеспечить сцепление при застревании автомобиля на льду, в снегу или грязи.

Снижение риска опрокидывания

Этот универсальный пассажирский автомобиль относится к классу полноприводных внедорожников (SUV). Внедорожники SUV сильнее подвержены риску опрокидывания, чем автомобили других типов. Автомобили класса SUV имеют увеличенный

дорожный просвет и суженную колею, что позволяет эксплуатировать их в условиях бездорожья.

Благодаря некоторым конструктивным характеристикам центр тяжести таких внедорожников располагается выше, чем у обычных автомобилей. Преимуществом высоко расположенного центра тяжести является улучшенный обзор дороги, что позволяет заблаговременно замечать препятствия и проблемные ситуации.

Внедорожники класса SUV не рассчитаны на прохождение поворотов без снижения скорости, подобно обычным автомобилям, как, например, спортивные автомобили с низкой посадкой кузова не способны эффективно перемещаться в условиях бездорожья. В силу связанного с этим риска водителю и пассажирам настоятельно рекомендуется пристегивать ремни безопасности.

Если в случае опрокидывания пассажир или водитель не будут пристегнуты, они с гораздо большей вероятностью могут получить смертельные травмы. Чтобы снизить риск опрокидывания, водитель может предпринять некоторые меры предосторожности.

Следует по возможности избегать крутых поворотов и резких маневров, а также не размещать на багажнике, установленном на крыше, тяжелый груз. Кроме того, запрещается вносить модификации в конструкцию автомобиля.

ПРЕДУПРЕЖДЕНИЕ

- На вашем автомобиле установлены шины, призванные обеспечивать безопасную езду и хорошую управляемость. Не используйте шины и

диски, отличающиеся по размеру и типу от изначально установленных на автомобиле. Это может отрицательно повлиять на безопасность и эксплуатационные характеристики вашего автомобиля и стать причиной отказа рулевого управления или опрокидывания и получения серьезных травм. При замене любого из четырех колес все шины и диски должны иметь тот же размер, тип, рисунок протектора, марку и грузоподъемность.

- Как и в случае с другими полноприводными внедорожниками класса SUV, неправильная эксплуатация данного автомобиля может привести к потере управления, аварии или опрокидыванию.
 - Внедорожники SUV сильнее подвержены риску опрокидывания, чем автомобили других типов.
 - Благодаря некоторым конструктивным характеристикам (высокому дорожному просвету, колее и т. д.) центр тяжести в этом автомобиле расположен выше, чем в обычных машинах.
 - Внедорожники класса SUV не рассчитаны на прохождение поворотов с такой же скоростью, как обычные автомобили.
 - Избегать крутых поворотов и резких маневров.
 - Если в случае опрокидывания пассажир или водитель не будут пристегнуты, они с гораздо большей вероятностью могут получить смертельные травмы. Следите за тем, чтобы все находящиеся в салоне люди были

надежно пристегнуты ремнями безопасности.

Раскачивание автомобиля

Если необходимо раскачать автомобиль, чтобы высвободить его из снега, песка или грязи, сначала поверните рулевое колесо вправо и влево для очистки области вокруг передних колес. Затем следует перевести рычаг переключения передач из положения «R» (задний ход) в положение любой передачи переднего хода и обратно.

Не разгоняйте автомобиль резко, старайтесь, чтобы колеса пробуксовывали как можно меньше. Если вы все еще не можете выехать после нескольких попыток, вытяните автомобиль на буксире, чтобы избежать перегрева и возможного повреждения редуктора.

ПРЕДУПРЕЖДЕНИЕ

Запрещено раскачивать автомобиль при нахождении рядом с ним людей или объектов и предметов. Автомобиль может внезапно сдвинуться с места и начать перемещаться вперед или назад.

ПРЕДОСТЕРЕЖЕНИЕ

- Длительное раскачивание может привести к перегреву, повреждению или неисправности редуктора и повреждению шин.
- Не допускайте пробуксовки колес, особенно на скоростях более 56 км/ч (35 миль/ч). Пробуксовка колес на высоких скоростях, когда автомобиль находится в неподвижном состоянии, может вызвать перегрев и повреждение шин, в резуль-

тате чего могут пострадать находящиеся рядом люди.

* ПРИМЕЧАНИЕ

Перед раскачиванием автомобиля необходимо отключить систему электронной стабилизации (ESC).

Плавное прохождение поворотов

Избегайте торможения или переключения передач на поворотах, особенно на мокрой поверхности дороги. Повороты желательно преодолевать с плавным ускорением. Если следовать этим рекомендациям, износ шин будет сведен к минимуму.

Движение в ночное время

Поскольку управление автомобилем в ночное время представляет собой большую опасность, чем при дневном свете, следует помнить несколько важных правил:

- Снизьте скорость и увеличьте дистанцию между вами и другими автомобилями, поскольку в ночное время видимость резко ухудшается, особенно на участках, где отсутствует уличное освещение.
- Отрегулируйте зеркала, чтобы уменьшить блики от фар других автомобилей.
- Следите за тем, чтобы фары были чистыми и правильно отрегулированными. (Для автомобилей без функции автоматической регулировки фар головного света.) Загрязненные или неправильно отрегулированные фары голов-

ного света существенно ухудшают видимость в темное время суток.

- Старайтесь не смотреть непосредственно на фары встречных автомобилей. Это может привести к временной слепоте, и глазам потребуется несколько секунд, чтобы снова привыкнуть к темноте.

Движение в дождливую погоду

Дождь и мокрые дороги могут сделать движение опасным, особенно если вы не подготовлены к вождению автомобиля по скользкому дорожному покрытию.

При вождении в дождливую погоду необходимо учитывать следующие обстоятельства:

- Сильный ливень значительно ухудшает видимость и приводит к увеличению остановочного пути, поэтому снизьте скорость автомобиля.
- Поддерживайте стеклоочистители лобового стекла в рабочем состоянии. Замените щетки стеклоочистителя ветрового стекла, если они образуют полосы или оставляют пропуски на ветровом стекле.
- Плохое состояние шин во время резкой остановки автомобиля может привести к их пробуксовыванию на мокром дорожном покрытии и стать причиной дорожно-транспортного происшествия. Регулярно проверяйте хорошее состояние шин.
- Включите передние фары, чтобы автомобиль был лучше виден другим участникам движения.
- Движение по большим лужам на высокой скорости может негативно повлиять на тормозную систему.

Поэтому старайтесь снизить скорость вашего автомобиля.

- Если тормоза намокли, слегка притормаживайте при движении, пока не восстановится нормальная работа тормозов.

Аквапланирование

Если дорога достаточно мокрая, а скорость достаточно большая, автомобиль может почти или полностью потерять контакт с поверхностью дороги, фактически скользя по поверхности воды. На влажной дороге рекомендуется СНИЗИТЬ СКОРОСТЬ.

При уменьшении глубины протектора шин риск гидропланирования увеличивается, см. раздел "Замена шин" на странице 8-20.

Движение по затопленным местам

Избегайте движения по затопленным местам, если вы не уверены в том, что вода находится не выше нижней части ступицы колеса. Переезжайте водные препятствия на малой скорости. Учитывайте необходимость обеспечить достаточный тормозной путь, поскольку вода может повлиять на работу тормозной системы.

После движения по воде высушите тормоза, несколько раз выполнив плавное торможение на малой скорости.

Если тормозная система мокрая и тормозной эффект снижен либо при торможении раздаются частые звуки, измените значение параметра рекуперативного торможения на 0 с помощью подрулевых переключате-

лей и несколько раз слегка нажмите на педаль тормоза. Для просушки тормозной системы соблюдайте безопасную дистанцию.

Изменение значения параметра рекуперативного торможения на 0 может снизить эффективность многократного торможения, но это нормально. После этого система рекуперативного торможения будет работать в обычном режиме.

Движение по автомагистрали

Шины

Отрегулируйте давление в шинах в соответствии с их техническими характеристиками. Низкое давление в шинах приведет к их перегреву и возможному повреждению.

Избегайте использования изношенных или поврежденных шин, так как они не способны обеспечить надлежащую силу сцепления с дорожной поверхностью.

Никогда не превышайте максимальное давление, указанное на шине.

ПРЕДУПРЕЖДЕНИЕ

- Всегда проверяйте давление в шинах перед поездкой. Использование недостаточно или чрезмерно накачанных шин может привести к потере управления автомобилем, внезапному разрыву шины, аварии, травмам и даже смерти. Рекомендованные значения давления в шинах см. в разделе "Шины и колеса" на странице 9-5.
- Всегда проверяйте протектор шин перед поездкой. Изношенные шины могут привести к потере управления автомобилем. Изношенные

шины следует менять как можно быстрее. Дополнительную информацию и допустимые значения износа протектора см. в разделе "Шины и колеса" на странице 8-18.

Охлаждающая жидкость и высоковольтная аккумуляторная батарея

Движение по автомагистралям на высокой скорости приводит к увеличению расхода топлива по сравнению с движением на умеренной скорости. В целях экономии топлива рекомендуется ездить по скоростным автомагистралям на умеренной скорости.

Перед поездкой следует проверять уровень охлаждающей жидкости двигателя и уровень электроэнергии.

Вождение в зимний период

Неблагоприятные погодные условия в зимний период приводят к повышенному износу и другим проблемам.

Чтобы свести к минимуму проблемы при езде в зимний период, соблюдайте следующие рекомендации:

* Зимние шины и цепи противоскольжения для государственного языка (исландский), см. Приложение.

Движение в условиях заснеженности и обледенения

Для вождения глубокому снегу может потребоваться установка зимних шин или цепей противоскольжения.

При выборе зимних шин придерживайтесь типа и размера, которые соответствуют типу и размеру шин оригинальной комплектации. В противном случае могут возникнуть проблемы с безопасностью и управляемостью автомобиля. Кроме того, движение на высокой скорости, резкое ускорение и торможение, а также крутые повороты потенциально являются очень опасными.

Для снижения скорости используйте торможение. Резкое торможение на заснеженных и обледенелых дорогах может привести к заносам. Сохраняйте безопасную дистанцию до следующих впереди и рядом автомобилей. Тормозите плавно.

Помните, что установка цепей противоскольжения увеличивает движущую силу, но не предотвращает заносы.

Летние шины (при наличии)

- Летние шины повышают ходовые качества автомобиля при движении по сухим дорогам.
- При температуре ниже 7°C или движении по заснеженной или обледенелой дороге эффективность торможения автомобиля на летних шинах существенно снижается из-за плохого сцепления шин с дорожным покрытием.
- По соображениям безопасности при температуре ниже 7°C или движении по заснеженной или обледенелой дороге рекомендуется установить зимние или всесезонные шины стандартного для вашей модели размера. Зимние и всесезонные шины должны иметь маркировку M+S.
- По соображениям безопасности шины с маркировкой M+S должны иметь одинаковый рисунок протектора и быть изготовлены одним производителем.
- При движении на шинах маркировки M+S со скоростью ниже максимально допустимой для стандартных летних шин не следует превышать скорость, допустимую для шин маркировки M+S.

Зимние шины

При установке зимних шин убедитесь в том, что это радиальные шины того же размера и диапазона нагрузок, что и оригинальные шины. Для сбалансированного управления автомобилем при любых погодных условиях устанавливайте зимние шины на все четыре колеса. Помните о том, что сила сцепления зимних шин с сухой дорогой может быть меньше, чем у

шин, изначально устанавливаемых на автомобиле. Будьте внимательны при управлении автомобилем, даже на чистой дороге. Максимальную скорость, рекомендуемую для движения на зимних шинах, можно уточнить у продавца шин.

Не устанавливайте шипованные шины, предварительно не изучив местные и государственные правила, касающиеся возможных ограничений на их использование.

⚠ ПРЕДУПРЕЖДЕНИЕ

Размер и тип зимних шин должен соответствовать размеру и типу стандартных шин автомобиля. Несоблюдение этого правила может отрицательно сказаться на управляемости и безопасности вашего автомобиля.

Колесные цепи

Тип материи



Поскольку боковины радиальных шин тоньше, их можно повредить при установке некоторых типов цепей противоскольжения. По этой причине вместо цепей противоскольжения рекомендуется использовать зимние шины. Не устанавливайте колесные цепи противоскольжения на автомобилях, оснащенных алюминиевыми дисками, поскольку цепи противоскольжения могут вызвать повреждение дисков.

На повреждения автомобиля, вызванные установкой неправильных цепей противоскольжения, не распространяется действие гарантийных обязательств производителя.

При использовании колесных цепей крепите их на ведущих колесах следующим образом.

- В автомобилях с задним приводом источником энергии являются задние колеса. Таким образом, цепи противоскольжения необходимо устанавливать на шины задних колес.
- В автомобилях с полным приводом цепи противоскольжения необходимо устанавливать только на шины задних колес. В этой ситуации сведите к минимуму дальность поездки, чтобы не повредить систему полного привода.
- После установки цепей противоскольжения ведите автомобиль медленно. Если слышен шум контакта цепей с кузовом, уменьшите скорость, чтобы шум прекратился. Чтобы не допустить повреждений, снимите цепи, как только выедете на очищенную дорогу.
- Неправильно подобранные по размеру или неправильно установленные цепи могут повредить тормозные магистрали, подвеску, кузов и колеса автомобиля. Таким образом, при установке цепей противоскольжения необходимо соблюдать инструкции производителя и устанавливать их с максимальной плотностью посадки. С установленными цепями необходимо ехать медленно со скоростью не более 30 км/ч (20 миль/ч).

- Установите на шины цепи, соответствующие спецификациям каждого размера шин, чтобы предотвратить повреждение автомобиля.
 - Как на 19-дюймовых, так и на 20-дюймовых шинах используйте синтетические цепи противоскольжения.

ПРЕДОСТЕРЕЖЕНИЕ

- Убедитесь, что зимние цепи подходят для ваших шин по размеру и типу. На повреждения кузова и подвески, вызванные установкой неправильных цепей противоскольжения, не распространяется действие гарантийных обязательств производителя автомобиля. Кроме того, соединительные крючья цепей могут быть повреждены вследствие контакта с компонентами автомобиля, что приведет к ослаблению зимних цепей на шинах. Убедитесь, что колесные цепи имеют сертификацию SAE класса «S».
- Всегда проверяйте правильность установки цепей и надежность их крепления примерно через 0,5-1 км (0,3-0,6 мили). Если цепи ослабли, затяните их или заново установите.

Проверьте аккумуляторную батарею и электропроводку

При эксплуатации в зимних условиях аккумуляторная система испытывает дополнительные нагрузки. Визуально проверьте аккумулятор и кабели, как описано в разделе 8. Следует проверить уровень заряда аккумулятора в профессиональной мастерской. Kia

рекомендует обратиться к официальному дилеру Kia или партнерской сервисной компании.

Предохранение замков от замерзания

Чтобы уберечь замки автомобиля от замерзания, впрысните в отверстие ключа рекомендованную антиобледенительную жидкость или глицерин. Если замок покрыт льдом, впрысните рекомендованную антиобледенительную жидкость для удаления льда. Если замок замерз изнутри, его можно разморозить с помощью нагретого ключа. Будьте осторожны с нагретым ключом, чтобы избежать травм.

Используйте в системе для стеклоомывателя разрешенный к применению антифриз

Чтобы уберечь воду в системе стеклоомывателя от замерзания, добавляйте в нее разрешенный к применению раствор антифриза в соответствии с инструкциями, указанными на упаковке. Антифриз для стеклоомывателя доступен у официального дилера Kia или в партнерской сервисной компании, а также в большинстве точек продажи автомобильных запчастей. Не используйте охлаждающую жидкость или другие типы антифриза, так как они могут повредить лакокрасочное покрытие.

Не допускайте примерзания стояночного тормоза

При некоторых условиях стояночный тормоз может замерзнуть во включенном положении. Чаще всего это

происходит при скоплении снега или льда в районе задних тормозов или если тормоза намокли. Если существует риск примерзания стояночного тормоза, применяйте его только кратковременно, переключая рычаг передач в положение «Р» (Парковка). Кроме того, предварительно заблокируйте задние колеса, чтобы автомобиль не покатился. После этого отпустите стояночный тормоз.

Не допускайте накопления снега и льда под днищем

При некоторых условиях снег и лед могут накапливаться под крыльями и препятствовать рулевому управлению. При движении в неблагоприятных зимних условиях, в которых это может произойти, необходимо периодически проверять днище автомобиля, чтобы убедиться в том, что ничто не мешает работе передних колес и элементов рулевого управления.

Аварийное оснащение

В автомобиле следует держать аварийное оборудование, соответствующее погодным условиям. Среди прочего во время поездки могут понадобиться колесные цепи, буксировочные тросы или цепи, фонарик, сигнальные факелы, песок, лопата, соединительные кабели, скребок для окон, перчатки, брезент, комбинезоны, одеяло и т. д.

Не помещайте посторонние предметы или материалы в моторный отсек

Посторонние предметы или материалы в моторном отсеке могут привести к неисправности двигателя.

Гарантия производителя не распространяется на такие повреждения.

Буксировка прицепа (при наличии)

Если вы собираетесь использовать автомобиль для буксировки прицепа, сначала обратитесь в службу регистрации транспортных средств и уточните соответствующие требования законодательства.

В части требований к буксировке прицепов и прочих транспортных средств, и оборудования законы могут различаться. Kia рекомендует уточнить у официального дилера Kia или партнерской сервисной компании.

Ваш автомобиль может использоваться для буксировки прицепа. Допустимая масса прицепа для буксировки указана в пункте "Масса прицепа" на странице 6-243 далее в настоящем разделе.

Помните, что управление автомобилем с прицепом отличается от управления автомобилем без прицепа. При буксировке изменяется управляемость, продолжительность поездки и расход электроэнергии. Для безопасной буксировки прицепа необходимо соответствующее оборудование, которое нужно правильно использовать.

В этом разделе приводятся испытанные временем советы по буксировке прицепа и правила безопасности. Эти рекомендации важны как для вашей безопасности, так и для безопасности ваших пассажиров. Перед тем как приступить к буксировке прицепа, внимательно прочтите данный раздел.

▲ ПРЕДУПРЕЖДЕНИЕ

- Если вы используете неправильно подобранное оборудование и неправильные приемы вождения, то при буксировке прицепа автомобиль может потерять управление. Например, если прицеп слишком тяжелый, тормоза могут работать плохо или не работать вообще. Вы и ваши пассажиры могут получить серьезные или смертельные травмы. Приступайте к буксировке прицепа только после того как выполните все действия, описанные в данном разделе.
- Перед тем как буксировать прицеп, убедитесь в том, что общая масса прицепа, полная масса автомобиля с прицепом, полная масса автомобиля, полная нагрузка на ось и нагрузка на дышло прицепа находятся в разрешенных пределах.

▲ ПРЕДОСТЕРЕЖЕНИЕ

- Устройство механической сцепки не должно заслонять собой ни одну из частей заднего номерного знака или фар автомобиля. Если есть вероятность, что какая-либо часть устройства механической сцепки может частично заслонить задний номерной знак и/или фары, запрещено использовать устройства сцепки, которые невозможно быстро снять или сдвинуть без применения инструментов, кроме самого простого (т. е. усилие не превышает 20 Н·м) отжимного ключа, поставляемого в комплекте с устройством механической сцепки. Следует иметь в виду, что устройство механической сцепки, которое установлено и не исполь-

зуется, нужно всегда снимать или сдвигать, если оно частично заслоняет задний номерной знак или фары автомобиля.

- Неправильная буксировка прицепа может привести к повреждению автомобиля, требующему дорогостоящего ремонта, который не покрывается гарантией. Для того чтобы правильно организовать буксировку прицепа, соблюдайте рекомендации, приведенные в данном разделе.

*** ПРИМЕЧАНИЕ**

- Монтажные отверстия для крепежных фаркопов расположены по обеим сторонам днища кузова за задними колесами.
- **Для Европы**
 - Технически допустимую максимальную нагрузку на заднюю ось (оси) можно превышать не более чем на 15%, а технически допустимую массу загрузки автомобиля — не более чем на 10% или 100 кг (220,4 фунта), в зависимости от того, какое из этих значений меньше. В этом случае не следует превышать скорость 100 км/ч (62,1 мили/ч) для автомобиля категории M1 либо 80 км/ч (49,7 мили/ч) для автомобиля категории N1.
 - При буксировке прицепа дополнительная нагрузка на тягово-сцепное устройство может стать причиной превышения максимальной номинальной нагрузки на задние шины, которое не должно составлять более 15%. В этом случае не следует превышать скорость 100 км/ч, а давле-

ние в задних шинах должно быть по меньшей мере на 20 кПа (0,2 бар) выше давления в шинах, рекомендованного для нормальных условий эксплуатации (т. е. без прицепа).

- * M1: пассажирское транспортное средство (до 9 посадочных мест включительно)
- * N1: грузовое транспортное средство (до 3,5 тонны включительно)

Тягово-цепные устройства

Правильный выбор сцепного устройства имеет большое значение. Боковые ветры, проходящие большегрузные самосвалы и неровные дороги — только некоторые из причин, по которым следует иметь подходящее сцепное устройство. Соблюдайте указанные далее правила:

- Если для установки фаркопа необходимо просверлить отверстия в кузове автомобиля, не забывайте герметично их закрывать после снятия этого устройства.

В противном случае в салон может попасть грязь и вода.

- Бамперы автомобиля не предназначены для закрепления на них сцепных устройств. Не крепите временные или другие сцепные устройства. Используйте фаркопы, которые крепятся к раме, а не к бамперу.
- Принадлежности для буксировки прицепа Kia можно приобрести у официального дилера компании Kia или в партнерской сервисной компании.

Страховочные цепи

Автомобиль и прицеп необходимо всегда скреплять цепями. Скрестите предохранительные цепи под дышлом прицепа так, чтобы оно не упало на дорогу, если отделится от тягово-сцепного устройства.

Инструкции по технике безопасности при обращении с цепями могут быть предоставлены производителем тягово-сцепного устройства или заводом-изготовителем прицепа. При закреплении страховочных цепей следуйте рекомендациям изготовителя. Всегда оставляйте на цепи достаточное провисание, чтобы прицеп можно было повернуть. Никогда не допускайте волочения страховочной цепи по земле.

Тормозная система прицепа

Если прицеп оборудован тормозной системой, убедитесь, что она соответствует национальному законодательству, правильно установлена и исправно функционирует.

Если масса прицепа превышает максимально допустимую массу прицепа без загруженной тормозной системы, для прицепа необходимо предусмотреть отдельную и достаточную по своим характеристикам тормозную систему. Для обеспечения правильности установки, регулировки и техобслуживания тормозной системы прицепа необходимо ознакомиться с прилагаемыми к ней инструкциями и в точности следовать им.

- Не подключайтесь к тормозной системе автомобиля.

ПРЕДУПРЕЖДЕНИЕ

Пользуйтесь прицепом с автономной тормозной системой, только если вы

уверенны в правильности ее настройки. Настройка тормозной системы должна выполняться опытными и квалифицированными специалистами. Обращайтесь для этого в специальную мастерскую по ремонту прицепов.

Движение с прицепом

Буксировка прицепа требует определенных навыков. Перед выездом на дорогу общего пользования необходимо изучить устройство прицепа. Ознакомьтесь с особенностями управления и торможения с дополнительной массой прицепа. Помните, что управляемое вами транспортное средство теперь намного длиннее и не столь чувствительно к управлению, как сам автомобиль.

Перед началом движения проверьте тягово-сцепное устройство и платформу прицепа, предохранительные цепи, электрические разъемы, осветительные приборы, шины и регулировку зеркал. Если прицеп оборудован электрической тормозной системой, начните движение и затем вручную переключите переключатель тормоза прицепа, тем самым проверив работу тормозной системы. Кроме того, таким образом вы одновременно проверите электрическое соединение.

Во время движения периодически проверяйте надежность крепления груза, а также работу осветительных приборов и тормозной системы прицепа.

* ПРИМЕЧАНИЕ

Если температура окружающей среды ниже 0 °C (32 °F), а остаточный заряд высоковольтного аккумуля-

тора низкий, мощность автомобиля с прицепом может снизиться, что вызовет проблемы с разгоном или снижение скорости при движении на уклоне.

При движении с прицепом обязательно заряжайте высоковольтный аккумулятор более чем на 50%, если температура окружающей среды ниже 0 °C (32 °F).

Дистанция следования

Дистанция до впереди идущего автомобиля должна быть вдове больше той, которую следует соблюдать без прицепа. Это поможет вам избежать ситуаций, требующих резкого торможения и внезапных поворотов.

Обгон

При буксировке прицепа расстояние перед автомобилем, необходимое для обгона, должно быть больше. Аналогичным образом, вследствие увеличения длины транспортного средства, вам потребуется пройти гораздо большую дистанцию впереди автомобиля, который вы обгоняете, прежде чем вы сможете вернуться на свою полосу.

Движение задним ходом

Удерживайте нижнюю часть рулевого колеса одной рукой. Затем, чтобы переместить прицеп влево, просто переместите руку влево. Чтобы переместить прицеп вправо, переместите руку вправо. При движении задним ходом действуйте медленно и при возможности пользуйтесь указателями помощника.

Движение на поворотах

При движении с прицепом радиус поворота должен быть больше, чем обычно. Это необходимо для того, чтобы прицеп не задевал грунтовую обочину, бордюры, дорожные знаки, деревья или другие объекты. Избегайте резких или внезапных маневров. Заранее сигнализируйте.

Указатели поворота при буксировке прицепа

Автомобиль, буксирующий прицеп, должен использовать другие указатели поворота и иметь дополнительную проводку. При каждом включении указателя при выполнении поворота или смене полосы на комбинации приборов будут мигать зеленые стрелки. Подключенные надлежащим образом осветительные приборы прицепа должны также предупреждать других водителей о вашем намерении повернуть, сменить полосу или остановиться.

При буксировке прицепа зеленые стрелки на комбинации приборов будут мигать даже в случае перегорания на прицепе ламп указателей поворота. В этом случае водители следующих за вами автомобилей не увидят включенных указателей. Поэтому необходимо периодически проверять работоспособность ламп прицепа. Кроме того, указатели поворота необходимо проверять при каждом отсоединении и присоединении проводки.

Не подключайте систему осветительных приборов прицепа непосредственно к аналогичной системе автомобиля. Используйте электро-

проводку, специально предназначенную для прицепов.

Для монтажа электропроводки обратитесь в специализированную мастерскую.

Kia рекомендует обратиться к официальному дилеру Kia или партнерской сервисной компании.

ПРЕДУПРЕЖДЕНИЕ

Использование электропроводки, не предназначенной для прицепов, может привести к повреждению электрооборудования автомобиля и/или травмам.

Движение на уклонах

Перед преодолением длинного или крутого спуска сбросьте скорость.

На длинных подъемах включите более низкую передачу, снизьте скорость до примерно 70 км/ч (45 миль в час), чтобы исключить вероятность перегрева двигателя.

ПРЕДОСТЕРЕЖЕНИЕ

- Для предотвращения перегрева двигателя:
Выполнение буксировки с максимальной полной массой автомобиля и максимальной массой прицепа может привести к перегреву двигателя. При движении в таких условиях остановите автомобиль до остывания двигателя. Продолжать движение можно при заметном остывании двигателя.
При буксировке прицепа скорость автомобиля может быть намного ниже, чем скорость общего потока движения, особенно при подъеме вверх на уклоне. Используйте край-

ную полосу движения при буксировке прицепа вверх по уклону. Выбирайте скорость автомобиля, учитывая максимально допустимую скорость для автомобилей с прицепами, крутизну уклона и вес прицепа.

- Скорость движения следует корректировать с учетом массы прицепа и крутизны подъема, что позволит снизить вероятность перегрева двигателя.

Парковка на уклонах

Как правило, если к автомобилю присоединен прицеп, вы не должны парковать автомобиль на уклоне. Если автомобиль с прицепом неожиданно покатится вниз по уклону, он может получить повреждения, а также нанести серьезные или смертельные травмы людям.

Тем не менее, если вам когда-нибудь придется парковать прицеп на уклоне, ниже приводятся рекомендации, как это сделать:

1. Встаньте на место для парковки. Поверните рулевое колесо в сторону бордюра (вправо, если направление вниз по уклону, влево, если направление вверх по уклону). Для правостороннего движения - налево если направление вниз по уклону, направо, если направление вверх по уклону).
2. Задействуйте стояночный тормоз и выключите двигатель.
3. Подложите противооткатные упоры под колеса прицепа со стороны спуска.
4. Включите электропитание автомобиля, нажмите на педаль тормоза,

включите нейтральное положение, отпустите стояночный тормоз и медленно отпустите тормоза, чтобы стояночные колодки прицепа восприняли нагрузку.

5. Повторно примените основной и стояночный тормоз.
6. Выключите двигатель и отпустите тормоза автомобиля, но оставьте задействованным стояночный тормоз.

⚠ ПРЕДУПРЕЖДЕНИЕ

- Парковка автомобиля с прицепом на уклоне может стать причиной серьезных травм или смерти, если тормоз прицепа ослабнет.
- Выходить из автомобиля, в котором надежно не затянут стояночный тормоз, может быть опасно. Если двигатель остался включенным, автомобиль может неожиданно тронуться с места. Это может причинить вам или другим людям тяжелые или смертельные травмы.

Выход из автомобиля после парковки на уклоне

1. Применяйте тормоз и удерживайте тормозную педаль в нажатом положении, когда:
 - Запускаете двигатель;
 - Включаете передачу, и
 - Отпускаете стояночный тормоз.
2. Медленно уберите ногу с педали тормоза.
3. Медленно продвиньтесь, чтобы освободить прицеп от противооткатных колодок.
4. Остановитесь, чтобы убрать колодки.

Техническое обслуживание при буксировке прицепа

В условиях регулярной буксировки прицепа автомобиль будет чаще нуждаться в техобслуживании. Необходимо регулярно проверять уровень трансмиссионной жидкости, масла в автоматической коробке передач, смазочного материала моста и охлаждающей жидкости. Кроме того, необходимо часто проверять состояние тормозов. В данном руководстве описаны все процедуры проверки, которые можно легко найти в алфавитном указателе. Перед началом поездки на автомобиле с прицепом необходимо просмотреть эти разделы.

Не забывайте также поддерживать прицеп и сцепное устройство в рабочем состоянии. Обязательно ознакомьтесь с графиком технического обслуживания вашего прицепа и выполняйте периодические осмотры. Желательно выполнять проверку каждый день перед началом движения. Все гайки и болты сцепного устройства должны быть затянуты.



ПРЕДОСТЕРЕЖЕНИЕ

- В результате повышения нагрузки в процессе буксировки прицепа в жаркие дни и на подъемах возможен перегрев двигателя.
- В условиях буксировки прицепа следует чаще проверять уровень трансмиссионной жидкости.
- Предусмотрите средства обеспечения поперечной устойчивости. За средствами обеспечения поперечной устойчивости обращайтесь к дилеру тягово-сцепных устройств.
- Не следует буксировать прицеп на первых 2000 км (1200 миль) пробега автомобиля, чтобы дать двигателю возможность приработаться. Невыполнение этой предосторожности может привести к серьезному повреждению двигателя.
- При буксировке прицепа Kia рекомендует обратиться к официальному дилеру компании Kia или партнерской сервисной компании за дополнительными принадлежностями, такими как комплект для буксировки и т. д.
- Вести автомобиль следует на умеренной скорости не более 100 км/ч (60 миль/ч).
- На дальность пробега электромобиля может существенно повлиять форма и масса прицепа. В зависимости от конфигурации прицепа дальность пробега может снизиться на 50%.
- На длинном подъеме скорость не должна превышать 70 км/ч (45 миль/ч) или установленный скоростной предел для буксировки прицепа, в зависимости от того, какое из значений меньше.
- В таблице перечислены важные параметры, касающиеся массы, которые следует учесть:

Если вы решили буксировать прицеп

Здесь перечислены некоторые важные моменты, если вы решили буксировать прицеп:

Для Европы

Элемент		Масса (стандартный тип)	Масса (удлинённый тип)
Максимальная масса прицепа	С тормозной системой	750 кг (1653 фунта)	1600 кг (3527 фунтов)
	Без тормозной системы	750 кг (1653 фунта)	
Максимальная допустимая статическая вертикальная нагрузка на тягово-сцепное устройство		100 кг (220 фунтов)	
Рекомендуемое расстояние от центра заднего колеса до точки сцепки		1025 мм (40,4 дюймов)	

Для Австралии и Новой Зеландии

Элемент		Масса (стандартный тип)	Масса (удлинённый тип)
Максимальная масса прицепа	С тормозной системой	750 кг (1653 фунта)	1600 кг (3527 фунтов)
	Без тормозной системы	750 кг (1653 фунта)	
Максимальная допустимая статическая вертикальная нагрузка на тягово-сцепное устройство		100 кг (220 фунтов)	
Рекомендуемое расстояние от центра заднего колеса до точки сцепки		1025 мм (40,4 дюймов)	

Масса прицепа

Какая максимальная безопасная масса прицепа? Она не должна превышать максимальную массу, которую способны удерживать тормоза прицепа. Но даже в этом случае масса может быть слишком большой. Все зависит от того, как вы планируете использовать прицеп. Например, имеют значение такие параметры, как скорость движения, высота над уровнем моря, уклон дороги, темпе-

ратура окружающей среды и то, как часто автомобиль используется для буксировки прицепа. Оптимальная масса прицепа также зависит от параметров специального оборудования, установленного на автомобиле.

Масса дышла прицепа

Нагрузка на дышло прицепа является важным параметром, который необходимо знать, поскольку он влияет на общую максимальную массу автомобиля (GVW). Данная масса включает в себя снаряжённую массу автомобиля, массу перевозимого в нем груза, а также массу находящегося в автомобиле людей. Если планируется буксировать прицеп, то к максимальной массе автомобиля следует прибавить массу нагрузки на тягово-сцепное устройство, поскольку автомобиль также будет буксировать и эту массу. Нагрузка на тягово-сцепное устройство не должна превышать 10% от полной массы прицепа и находиться в пределах максимальной допустимой нагрузки на тягово-сцепное устройство.

После загрузки прицепа необходимо определить его массу и отдельно — нагрузку на тягово-сцепное устройство, на предмет их соответствия нормативным значениям. Если данные показатели превышены, то их можно откорректировать, перераспределив груз внутри прицепа.

⚠ ПРЕДУПРЕЖДЕНИЕ

- При загрузке прицепа не следует распределять большую часть массы в его задней части. Приблизительно 60% от общей массы груза должно быть размещено в передней части прицепа, в задней части

- приблизительно 40% от общей массы груза.
- Не превышайте максимальную предельную массу загрузки прицепа или нагрузку на тягово-сцепное устройство прицепа. При неправильной загрузке возможно повреждение автомобиля или причинение вреда здоровью людей. Массу и нагрузку можно проверить на промышленных весах или на посту дорожно-патрульной службы, оборудованном весами.
 - Неправильная загрузка прицепа может стать причиной потери управления автомобилем.
-

Масса автомобиля

Этот раздел поможет вам правильно загрузить автомобиль, чтобы вес автомобиля в загруженном состоянии не превышал номинальной грузоподъемности. При правильной загрузке автомобиля обеспечивается максимальная реализация его конструктивных характеристик. Перед загрузкой автомобиля ознакомьтесь со следующими терминами для определения его номинальной массы, которые используются в технических характеристиках автомобиля и на его сертификационной табличке:

Базовая снаряженная масса

Это вес автомобиля, включая все стандартное оборудование. Снаряженная масса не учитывает вес пассажиров, груза или дополнительного оборудования.

Снаряженная масса автомобиля

Это вес автомобиля, включая все стандартное оборудование. Снаряженная масса не учитывает вес пассажиров, груза или дополнительного оборудования.

Вес груза

Эта масса содержит все массы, добавленные к собственной массе полностью снаряженного автомобиля, включая груз и дополнительное оборудование.

GAW (полная нагрузка на ось)

Это полная масса, приходящаяся на каждый мост (передний и задний), включая собственную массу автомобиля и всю дополнительную нагрузку.

GAWR (разрешенная максимальная нагрузка на ось)

Это максимально допустимый вес, который может выдержать одна ось (передняя или задняя). Этот параметр указан на сертификационной табличке.

Общая нагрузка на каждую ось ни при каких обстоятельствах не должна превышать значения GAWR.

GVW (полная масса автомобиля)

Это базовая снаряженная масса плюс фактический вес груза, плюс пассажиры.

GVWR (разрешенная максимальная масса автомобиля)

Это максимально допустимая масса полностью загруженного автомобиля (включая все дополнительные принадлежности, оборудование, пассажиров и груз). GVWR обозначена на сертификационной табличке, расположенной на пороге дверцы водителя (или переднего пассажира).

Перегрузка

ПРЕДУПРЕЖДЕНИЕ

Масса автомобиля

Разрешенная максимальная нагрузка на ось (GAWR) и разрешенная максимальная масса автомобиля (GVWR) указаны на сертификационной табличке, прикрепленной к двери водителя (или переднего пассажира). Превышение этих значений может привести к аварии или повреждению автомобиля. Нагрузку можно рассчитать путем взвешивания предметов (и людей) перед их загрузкой в автомо-

биль. Будьте осторожны и не перегружайте автомобиль.

Загрузка автомобиля - для Австралии (при наличии)

Сертификационная табличка



Маркировка шин



Сертификационная табличка / маркировка шин находится на передней части правой (или левой) стойки "B". На этикетке указан размер ваших оригинальных шин и давление в шинах, необходимое для достижения полной массы вашего автомобиля.

Это называется номинальная полная масса автомобиля (GVWR). Полная масса включает в себя вес автомобиля, всех пассажиров и груза. На сертификационной табличке / маркировке шин также указана максимальная нагрузка для передний и задний мост, которая называется полная номинальная нагрузка на мост (GAWR).

Никогда не превышайте номинальную полную массу вашего автомобиля или полную номинальную нагрузку на мост (GAWR) для переднего или заднего моста. И если вы

везете тяжелый груз, необходимо распределить нагрузку.

Ваша гарантия не распространяется на детали или компоненты, поврежденные из-за перегрузки.

Не превышайте номинальную полную массу вашего автомобиля или полную номинальную нагрузку на передний и задний мосты. В противном случае, это может привести к изменениям в работе автомобиля или повлиять на его управление. Это может привести к потере управления. Кроме того, перегрузка может сократить срок службы вашего автомобиля.

Действия в аварийных ситуациях

7

Сигнализация при остановке на дороге	7-3
• Аварийная световая сигнализация	7-3
В случае возникновения аварийной ситуации во время движения.....	7-3
• Если автомобиль остановился во время движения	7-3
• Если автомобиль остановился на перекрестке или переезде.....	7-3
• Если во время движения спустило колесо	7-3
Если двигатель автомобиля не запустится.....	7-4
Запуск в экстренной ситуации.....	7-5
• Запуск от внешнего источника (аккумуляторная батарея напряжением 12 В)	7-5
• Запуск двигателя буксировкой или толканием	7-6
Система контроля давления в шинах (TPMS)	7-7
• Проверка давления в шинах	7-7
• Когда загорается сигнал низкого давления в шинах	7-9
• Индикатор неисправности системы контроля давления в шинах (TPMS)	7-9
Если спустило колесо (при наличии ремонтного комплекта ТМК)	7-11
• Компоненты ремонтного комплекта для шин	7-13
• Использование ремонтного комплекта для шин	7-14
• Нанесение герметика	7-14
• Проверка давления в шинах	7-15
• Безопасное использование ремонтного комплекта для шин	7-16
Буксировка.....	7-17
• Услуги эвакуатора.....	7-17
• Аварийная буксировка.....	7-17
Принадлежности для аварийных ситуаций	7-19

7 Действия в аварийных ситуациях

Европейская система экстренных вызовов 7-21

- Описание автомобильной системы экстренных вызовов....7-21
- Информация об обработке персональных данных..... 7-22
- Европейская система экстренных вызовов..... 7-24

Действия в аварийных ситуациях

Сигнализация при остановке на дороге

Аварийная световая сигнализация



Условия

- При возникновении аварийной ситуации во время движения
- Парковка на обочине

Работа

- Нажмите переключатель аварийной сигнализации.

В случае возникновения аварийной ситуации во время движения

Если автомобиль остановился во время движения

Работа

- Сбросьте скорость и двигайтесь по прямой.
- Остановите автомобиль в безопасном месте.
- Включить световую аварийную сигнализацию.
- Перезапустите автомобиль.

Если двигатель не запускается, обратитесь за помощью в специализированную мастерскую или к другим специалистам, обладающим необходимой квалификацией. Kia рекомендует позвонить официальному дилеру Kia или партнерской сервисной компании.

Если автомобиль остановился на перекрестке или переезде

Работа

- Переведите рычаг коробки передач в положение «N» (Нейтраль).
- Оттолкните автомобиль в безопасное место.

Если во время движения спустило колесо

Работа

- Сбросьте скорость и медленно двигайтесь по прямой.
- Остановите автомобиль в безопасном месте на ровной дороге вдали от проезжей части.

- Включить световую аварийную сигнализацию.
- Включите стояночный тормоз.
- Переведите рычаг коробки передач в положение «Р» (Парковка).
- Все пассажиры должны выйти из транспортного средства и отойти от проезжей части.

См. раздел "Если спустило колесо (при наличии ремонтного комплекта ТМК)" на странице 7-11.

Если двигатель автомобиля не запустится

Убедитесь, что аккумулятор электро-мобили не разряжен по индикатору уровня заряда.

- Убедитесь, что рычаг коробки передач находится в положении «Р» (Парковка). Двигатель запускается, только когда рычаг коробки передач находится в положении «Р» (Парковка).
- Проверьте соединения выводов аккумуляторной батареи напряжением 12 В и убедитесь, что они чистые и хорошо затянуты.
- Включите внутреннее освещение. Если свет тускнеет или гаснет при включении стартера, аккумулятор напряжением 12 В разряжен.

Не толкайте и не тяните автомобиль для его запуска. Это может привести к повреждению автомобиля.

Запуск в экстренной ситуации

Запуск от внешнего источника (аккумуляторная батарея напряжением 12 В)



Условия

- Если автомобиль не запускается из-за разряженного аккумулятора

Работа

- Подключите соединительные кабели как показано.
 - Положительная (+) клемма разряженного аккумулятора (1) и дополнительного аккумулятора (2).
 - Отрицательная (-) клемма разряженного аккумулятора (3) и точка заземления (4).
- Запустите двигатель автомобиля с помощью дополнительного аккумулятора и дайте ему несколько минут поработать.
- Снова попытайтесь запустить двигатель автомобиля с помощью разряженного аккумулятора.
- Если автомобиль заводится, отсоедините соединительные кабели следующим образом:
 - Отрицательная клемма (-) дополнительного аккумулятора (3).

- Положительная (+) клемма дополнительного аккумулятора (2).
- Разряженный аккумулятор (1).

Если двигатель не запускается, обратитесь за помощью в специализированную мастерскую или к другим специалистам, обладающим необходимой квалификацией. Kia рекомендует позвонить официальному дилеру Kia или партнерской сервисной компании.

⚠ ПРЕДУПРЕЖДЕНИЕ

- Держите аккумулятор на расстоянии от источников открытого огня и образования искр. Аккумулятор выделяет водород, который под воздействием огня или искр может взорваться. При несоблюдении данных инструкций возможно причинение вреда здоровью или повреждение автомобиля! Если вы не уверены, что сможете правильно выполнить данную процедуру, обратитесь за помощью к специалисту. Автомобильные аккумуляторы содержат серную кислоту. Это ядовитое и крайне агрессивное вещество. При запуске от внешнего источника рекомендуется использовать защитные очки и следить за тем, чтобы кислота не попала на тело, одежду или автомобиль.
- Не пытайтесь запустить автомобиль от внешнего источника, если разрядившийся аккумулятор замерз или уровень электролита в нем низкий: аккумулятор может разрушиться или взорваться.
- Не допускайте соприкосновения положительного (+) и отрицательного (-) кабелей для запуска от

внешнего источника. Это может привести к образованию искр.

- Не проверяйте уровень электролита в аккумуляторе, поскольку при этом он может разрушиться или взорваться с причинением тяжелых травм.
- Если при запуске от внешнего источника аккумулятор сильно разряжен или замерз, то он может разрушиться или взорваться.
- Электрическая система зажигания работает под высоким напряжением. **ЗАПРЕЩАЕТСЯ** прикасаться к этим компонентам при **READY** индикатор горит или кнопка «EV» (Включение электрорежима) в положении «ON» (Вкл.).

⚠ ПРЕДОСТЕРЕЖЕНИЕ

Разрешается использовать только систему внешнего запуска с напряжением 12 вольт. При использовании источника питания 12 В (два последовательно соединенных аккумулятора по 24 В или мотор-генераторный агрегат на 24 В) возможен полный выход из строя других электрических компонентов.

*** ПРИМЕЧАНИЕ**

Не подключайте соединительный кабель от отрицательной клеммы дополнительного аккумулятора к отрицательной клемме разряженного аккумулятора. Это может привести к перегреву разряженного аккумулятора и его растрескиванию с вытеканием аккумуляторной кислоты. Подсоедините один конец соединительного кабеля к отрицательной клемме добавочного аккумулятора, а другой конец — к

контактному элементу на значительном расстоянии от аккумулятора.

Запуск двигателя буксировкой или толканием

Ваш автомобиль, оснащенный редуктором, нельзя запускать с толчка.

⚠ ПРЕДУПРЕЖДЕНИЕ

Никогда не буксируйте автомобиль для запуска двигателя. Внезапный резкий рывок автомобиля вперед после запуска двигателя может привести к столкновению с буксирующим транспортным средством.

Система контроля давления в шинах (TPMS)

Проверка давления в шинах



- 1 Сигнал низкого давления в шинах/ индикатор неисправности системы контроля давления в шинах (TPMS)
- 2 Сигнал положения шины с низким давлением

Работа

- Нажмите кнопку меню приборной панели (☰) на рулевом колесе.
- Среди режимов ЖК-дисплея выберите «Information mode» (Режим информации).

* ИНФОРМАЦИЯ

Информация

- Единицы измерения давления в шинах можно изменить в режиме пользовательских настроек на приборной панели.
 - фунты на кв. дюйм, кПа, бар (см. раздел "Режимы ЖК-дисплея" на странице 5-53.)
- Проверять следует каждую шину; шины проверяются раз в месяц в холодном состоянии и при необходимости накачиваются до давле-

ния, рекомендованного производителем автомобиля, которое указано на табличке с характеристиками автомобиля или на этикетке с указанием давления в шинах.

(Если на автомобиль установлены шины, размер которых отличается от указанного на табличке с техническими характеристиками или на этикетке с давлением в шинах, нужно определить, какое для них требуется давление.)

В качестве дополнительной меры безопасности автомобиль оснащен системой контроля давления в шинах (TPMS), благодаря чему при существенном падении давления в одной или нескольких шинах загорается соответствующий индикатор. Если загорается индикатор низкого давления в шинах, при первой же возможности необходимо остановиться, проверить состояние шин и подкачать их до нужного давления. При движении на шинах с недостаточным давлением возможен их перегрев и разрыв. Кроме того, при недостаточном давлении в шинах увеличивается расход энергии и сокращается срок службы протектора, а также могут ухудшиться управляемость и тормозные характеристики автомобиля.

Обратите внимание, что использование системы TPMS не означает отсутствие необходимости правильного обслуживания шин или поддержания в них надлежащего давления, даже если снижение уровня давления недостаточно для срабатывания сигнализатора низ-

кого давления в шинах системы TPMS.

Автомобиль также оснащен индикатором неисправности системы TPMS, который сигнализирует о неполадках в ее работе. Индикатор неисправности системы TPMS совмещен с сигналом низкого давления воздуха в шинах. Если система определяет наличие неисправности, то этот сигнал мигает приблизительно 1 минуту, а затем горит постоянно. Данная последовательность повторяется при каждом запуске автомобиля, пока не будет устранена неисправность. Если индикатор неисправности системы TPMS мигает в течение приблизительно 1 минуты, а затем горит постоянно, то система может не определить низкое давление в шинах или не сообщить о нем.

Неполадки с системой TPMS могут возникнуть по разным причинам, в том числе вследствие установки на автомобиль сменных или новых шин или дисков, не позволяющих системе TPMS функционировать правильно. После замены одной или нескольких шин или дисков на автомобиле всегда проверяйте состояние индикатора неисправности системы TPMS, чтобы убедиться в том, что сменные или новые шины или диски не влияют на правильность работы системы TPMS.

ПРЕДУПРЕЖДЕНИЕ

Слишком низкое давление в шинах может привести к потере управления автомобилем и увеличению тормозного пути.

Продолжение движения при низком давлении в шинах может привести к перегреву и механическому разрушению шин.

ПРЕДОСТЕРЕЖЕНИЕ

- Зимой или в холодную погоду индикатор низкого давления в шинах может загореться, если регулировка уровня давления в шинах выполнялась в теплую погоду. Это не означает, что система TPMS вышла из строя, так как при низких температурах давление в шинах снижается.
- При выезде автомобиля из зоны высокой температуры в зону низкой или наоборот либо при повышении или понижении температуры окружающей среды следует проверять давление в шинах и корректировать его до рекомендуемого уровня.
- Заполнение шин большим количеством воздуха не создает условий для отключения индикатора низкого давления в шинах. Это связано с тем, что насос имеет определенную допустимую погрешность производительности. Индикатор низкого давления в шинах отключается, когда давление в них становится выше рекомендованного давления накачки.

ПРИМЕЧАНИЕ

В нижеуказанных случаях следует проверить систему в специализированной мастерской. Kia рекомендует обратиться к официальному дилеру Kia или партнерской сервисной компании.

1. Сигнал низкого давления в шинах/индикатор неисправности системы TPMS не загорается на 3 секунды при переводе автомобиля в положение ON (вкл.) или работающем двигателе.
2. Индикатор неисправности системы TPMS мигает в течение примерно 1 минуты, а затем горит непрерывно.
3. Сигнал положения шины с низким давлением горит непрерывно.

Когда загорается сигнал низкого давления в шинах



A: Low tire pressure

Условия

- При недостаточном давлении воздуха в одной из шин.

Работа

- С помощью включения соответствующего сигнала положения шины с низким давлением указывается, в какой именно шине отмечается значительное падение давления.
- Сбросьте скорость, избегайте крутых поворотов и предполагайте увеличение тормозного пути.
- При первой же возможности остановитесь и проверьте состояние шин.

- Накачайте шины до давления, указанного в спецификации.
- Если это невозможно, замените спущенное колесо запасным.

Индикатор неисправности системы контроля давления в шинах (TPMS)

Условия

- Мигает в течение примерно 1 минуты
 - В случае неисправности системы контроля давления в шинах.

Обратитесь за помощью в специализированную мастерскую или к другим специалистам, обладающим необходимой квалификацией. Kia рекомендует позвонить официальному дилеру Kia или партнерской сервисной компании.

ПРЕДОСТЕРЕЖЕНИЕ

- Индикатор неисправности системы TPMS будет мигать примерно в течение 1 минуты, а затем гореть постоянно, если автомобиль движется вблизи линий электропередач или радиопередатчиков, таких как полицейские участки, правительственные или государственные учреждения, радиовещательные станции, военные объекты, аэропорты, ретрансляционные вышки и т. д. Это может помешать нормальному функционированию системы контроля давления в шинах.
- Индикатор неисправности системы TPMS будет мигать примерно в течение 1 минуты, а затем гореть постоянно, если используются цепи противоскольжения или в автомобиле включены и используются электронные устройства, такие как

ноутбук, зарядное устройство для мобильного телефона, устройство дистанционного запуска, навигатор и т. д.

Это может помешать нормальному функционированию системы контроля давления в шинах.

* ПРИМЕЧАНИЕ

В случае неисправности в системе СКДШ индикатор низкого давления в шинах не будет отображаться даже при недостаточном давлении в шинах автомобиля.

Замена шины с системой контроля давления в шинах (TPMS)

Обратитесь за помощью в специализированную мастерскую или к другим специалистам, обладающим необходимой квалификацией. Kia рекомендует позвонить официальному дилеру Kia или партнерской сервисной компании.

* ИНФОРМАЦИЯ

Падение давления в шине не всегда можно определить путем визуального осмотра. Для измерения давления в шинах используйте качественный манометр. Следует отметить, что в разогретой (во время езды) шине индикатор покажет более высокое давление по сравнению с холодной (если автомобиль стоял на месте в течение по меньшей мере 3 часов или проехал за этот период времени менее 1,6 км (1 миль)).

Дайте шине остыть, прежде чем измерять в ней давление. Перед тем как накачивать шину до рекомендуемого

давления, проверяйте, чтобы она была холодной.

Считается, что шины находятся в холодном состоянии, если автомобиль простоял на месте 3 часа или проехал за этот период времени менее 1,6 км (1 мили).

⚠ ПРЕДУПРЕЖДЕНИЕ

- Система TPMS не предназначена для оповещения о внезапном повреждении шины, вызванном внешними факторами, например, острыми предметами на дороге.
- Если вы заметили, что автомобиль движется нестабильно, немедленно уберите ногу с педали акселератора, постепенно с небольшим усилием нажмите педаль тормоза и медленно сверните с дороги в безопасное место.
- Изменение, модификация или отключение компонентов системы контроля давления в шинах (TPMS) может отрицательно сказаться на способности системы предупреждать водителя о низком давлении в шинах и/или о наличии неисправностей в системе TPMS. Изменение, модификация или отключение компонентов системы контроля давления в шинах (TPMS) может стать причиной аннулирования гарантии на данную систему автомобиля.

⚠ ПРЕДУПРЕЖДЕНИЕ

Для Европы

- Не следует вносить изменения в конструкцию узлов автомобиля, поскольку это может повлиять на функционирование системы TPMS.

- Колеса, поступающие в розничную продажу, не оборудованы датчиками TPMS. В целях безопасности следует использовать запасные детали из специализированной мастерской. Kia рекомендует обратиться к официальному дилеру Kia или партнерской сервисной компании.
- Если вы приобрели колеса в розничной сети, установите на них датчики TPMS (системы контроля давления в шинах), одобренные официальным дилером компании Kia.

Если автомобиль не оснащен датчиками TPMS или система TPMS работает неправильно, вы можете не пройти техосмотр в вашей стране.

- Все автомобили, реализованные на рынке Европы в течение указанного периода, должны быть оснащены системой TPMS.
 - Автомобиль новой модели: 1 ноября 2012 года ~
 - Автомобиль текущей модели: 1 ноября 2014 года ~ (на основании регистрации транспортных средств).

⚠ ПРЕДОСТЕРЕЖЕНИЕ

Если автомобиль оснащен системой контроля давления в шинах, то рекомендуется использовать герметик, одобренный компанией Kia. Жидкий герметик может повредить датчики давления в шинах.

Если спустило колесо (при наличии ремонтного комплекта ТМК)



1 Компрессор

2 Баллон с герметиком

Ремонтный комплект не предназначен для полного восстановления шины, количество материалов рассчитано только на ремонт одной шины.

Компрессорная система и герметизирующий состав обеспечивают герметизацию большинства проколов шин легкового автомобиля, полученных от гвоздей или сходных предметов, при этом давление в шине восстанавливается. Однако большие проколы или повреждения боковых стенок, полностью герметизировать не получится. После герметизации прокола в шине соблюдайте осторожность при вождении, не перегружайте шину (можно проехать расстояние до 200 км (120 миль)). Автомобиль должен двигаться с максимальной скоростью 80 км/ч (50 миль/ч) — это позволит добраться на автомобиле до ближайшей станции технического обслуживания или точки продажи шин, чтобы произвести замену шины.

Воздержитесь от выполнения маневров с резким поворотом рулевого колеса при тяжелой загрузке автомобиля или при буксировке прицепа.

См. раздел "Безопасное использование ремонтного комплекта для шин" на странице 7-16.

⚠ ПРЕДУПРЕЖДЕНИЕ

- Не используйте ремонтный комплект для заделки прокола боковой стенки шины. Это может привести к повреждению шины и аварии.
- Быстрый ремонт проколотой шины. Давление воздуха в накачанной шине может упасть в любое время после использования комплекта ремонтного комплекта для шин (ТМК).
- Не используйте ремонтный комплект при сильном повреждении шины вследствие движения без воздуха или с низким давлением. Комплект ТМК можно применять только для герметизации проколов в пределах протектора шины.
- Не используйте герметик для шин с истекшим сроком годности (указан на флаконе с герметиком). Это может увеличить риск разрыва шины.
- Храните герметик в недоступном для детей месте, избегайте попадания герметика в глаза и не глотайте герметик.

⚠ ПРЕДОСТЕРЕЖЕНИЕ

Если спустило две шины или больше, не используйте комплект для ремонта, поскольку количество герметика в нем рассчитано только на одну спущенную шину.



Для колеса диаметром 20 дюймов из ремонтного комплекта для шин достаньте инструмент для снятия колпака колеса. Вставьте инструмент в отверстие и извлеките крышку колеса.

Компоненты ремонтного комплекта для шин

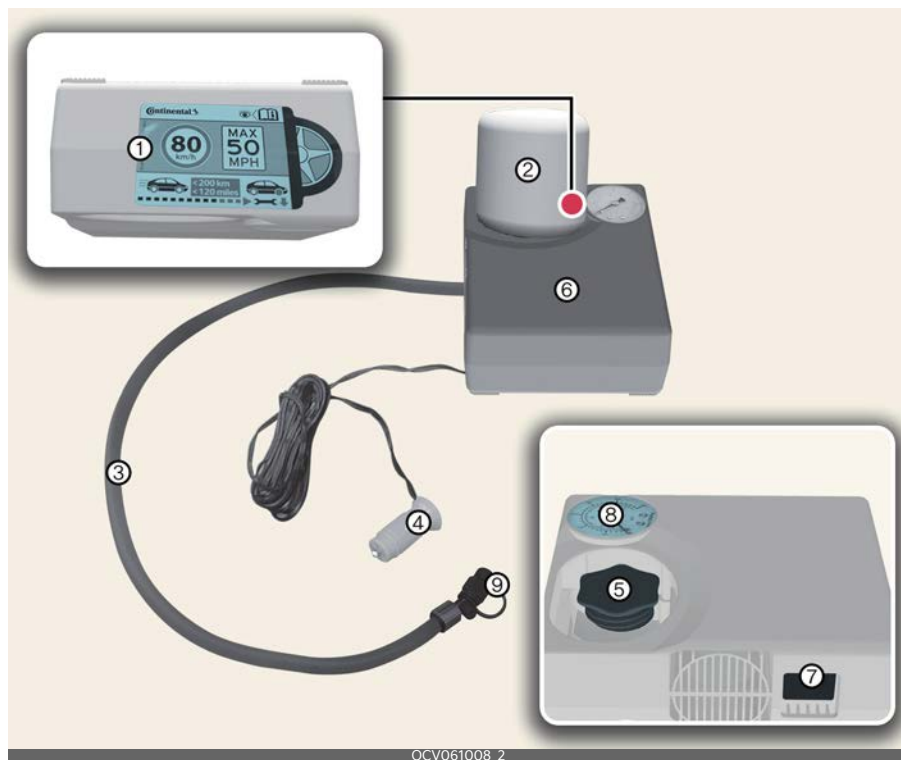

OCV061008_2

* Соединения, кабель и соединительный шланг находятся в корпусе компрессора.

* Строго соблюдайте указанную последовательность действий. В противном случае при высоком давлении может произойти утечка герметика.

- 1 Этикетка ограничения скорости
- 2 Баллон с герметиком
- 3 Шланг для заливки герметика в шину
- 4 Соединитель для подключения к розетке питания
- 5 Держатель для флакона с герметиком
- 6 Компрессор
- 7 Переключатель включения-выключения
- 8 Манометр для проверки давления в шине
- 9 Клапан сброса давления в шине

Использование ремонтного комплекта для шин

Работа

- Потрясите флакон с герметиком.



- Снимите крышку флакона с герметиком, крышку держателя для флакона с герметиком и навинтите флакон на держатель.



- Убедитесь, что клапан компрессора на шланге для заливки герметика заблокирован.



- Открутите колпачок с ниппеля и накрутите на него шланг на спущенной шине.



- Убедитесь, что компрессор выключен.
- Присоедините штекер для подключения к розетке питания.



- Запустите автомобиль.
- Включите компрессор и дайте ему поработать в течение приблизительно 5~7 минут, чтобы заполнить шину герметиком и восстановить в ней давление.
- Выключите компрессор.
- Отсоедините шланг от ниппеля шины.

Нанесение герметика



Работа

- Сразу после заполнения шины герметиком необходимо проехать 7~10 км (4~6 мили или около 10 минут) для равномерного распределения герметика внутри шины.

⚠ ПРЕДУПРЕЖДЕНИЕ

- Не оставляйте ваш автомобиль в работающем состоянии в плохо проветриваемом помещении на длительное время. Может произойти отравление угарным газом и наступить удушье.

- Если давление в шинах ниже 26 фунтов/кв. дюйм (180 кПа), не используйте автомобиль. Неисправная шина может стать причиной аварии.

⚠ ПРЕДОСТЕРЕЖЕНИЕ

- Надежно зафиксируйте шланг для заполнения герметика к ниппелю. В противном случае герметик может вытечь обратно и закупорить шланг.
- Не превышайте скорость 80 км/ч (50 миль/ч). При возможности не снижайте скорость ниже 20 км/ч (12 миль/ч). Если во время движения появится необычная вибрация, помехи или шум, снизьте скорость и осторожно съезжайте с дороги на обочину. Обратитесь в шиномонтажную мастерскую или службу эвакуации транспортных средств. При использовании ремонтного комплекта для шин ТМК колесо может быть загрязнено герметиком. Поэтому следует снять колесо с пятнами герметика, затем провести проверку автомобиля в специализированной мастерской. Kia рекомендует обратиться к официальному дилеру Kia или партнерской сервисной компании.

Проверка давления в шинах

Работа

- Приблизительно через 7~10 км пути (4~6 миль или около 10 минут) остановитесь в безопасном месте, на ровном дорожном покрытии.
- Подсоедините заправочный шланг непосредственно к ниппелю шины.



OCV061015L

- Присоедините штекер для подключения к розетке питания.
- Отрегулируйте давление в шинах до указанного значения.
 - Чтобы увеличить давление накачивания включите компрессор. Для проверки текущего давления в шинах выключите компрессор на короткое время.
 - Чтобы уменьшить давление в шинах, поверните клапан на компрессоре.

⚠ ПРЕДУПРЕЖДЕНИЕ

- Не допускайте, чтобы компрессор работал более 10 минут, в противном случае устройство перегреется и может выйти из строя.
- Внутреннее давление в шинах должно соответствовать заданному уровню (см. раздел "Шины и колеса" на странице 9-5). Если давление не соответствует указанному значению, не следует эксплуатировать автомобиль. Обратитесь в шиномонтажную мастерскую или службу эвакуации транспортных средств.

⚠ ПРЕДОСТЕРЕЖЕНИЕ

- Если давление в шинах не поддерживается, то ведите автомобиль еще немного, см. раздел "Нанесение герметика" на странице 7-14. Затем повторите шаги 1-4.

- Применение ТМК может оказаться неэффективным, если размер повреждения в шине превышает приблизительно 4 мм (0,16 дюйма).
- Мы рекомендуем обратиться в специализированную мастерскую, если невозможно привести шины в пригодное состояние с помощью ремонтного комплекта для шин.

* ПРИМЕЧАНИЕ

При установке на автомобиль отремонтированной или замененной шины или колеса затяните гайки крепления колеса с усилием 11~13 кгс·м (79 ~ 94 фунт силы·фут).

Безопасное использование ремонтного комплекта для шин

- Остановите автомобиль в безопасном месте на ровной дороге вдали от проезжей части.
- Включите стояночный тормоз.
- Используйте ремонтный комплект только для герметизации/накачивания шин легковых автомобилей.
- Не удаляйте посторонний предмет из шины.
- Перед использованием комплекта для ремонта шин ознакомьтесь с мерами предосторожности, указанными на флаконе с герметиком.
- Оставьте двигатель работать. Использование ремонтного комплекта для шин может привести к разрядке аккумулятора.
- Никогда не оставляйте ремонтный комплект для шин без присмотра во время использования.
- Не оставляйте компрессор работающим более 10 минут без пере-

рыва, в противном случае он может перегреться.

- Не используйте комплект для ремонта шин, если температура окружающего воздуха ниже -30 °C (-22 °F).
- Если шина и колесо повреждены не используйте ремонтный комплект для шин.

Технические данные

- Напряжение системы: 12 В пост. тока
- Рабочее напряжение: 12 В пост.тока
- Сила тока: макс. 15 А
- Подходит для использования при температуре: от -30 до +70 °C (-22 до 158 °F)
- Макс. рабочее давление: 7 бар (101 фунтов/кв. дюйм)
- Размер
 - Компрессор: 150 × 130 × 60 мм (5,9 × 5,1 × 2,4 дюйма)
 - Баллон с герметиком: 115,3 × 87,3 ø мм (4,5 × 3,4 ø дюйм.)
 - Вес компрессора: 620 г (1.36 фунтов)
 - Объем герметика: 400 мл (24,4 куб.дюйм.)

* Герметик и запасные части можно получить и заменить у официального дилера автомобилей или шин. Пустые флаконы от герметика можно утилизировать как бытовые отходы. Жидкие остатки герметика следует утилизировать у дилера автомобилей или шин или в соответствии с местными правилами утилизации отходов.

Буксировка

Услуги эвакуатора



Работа

- Для буксировки транспортного средства необходимо использовать платформы, на которых все четыре колеса оторваны от земли.

* ИНФОРМАЦИЯ

Если необходимо отбуксировать автомобиль, рекомендуется обратиться к официальному дилеру компании Kia или в эвакуаторную службу.

▲ ПРЕДОСТЕРЕЖЕНИЕ

- Не буксируйте автомобиль вперед с задними колесами на земле, так как это может привести к его повреждению.
- Не производите буксировку на тросе. Используйте колесный подъемник или безбортовую платформу.
- При буксировке полноприводного (4WD) автомобиля его колеса не должны находиться на земле. Иначе это может привести к серьезной поломке трансмиссии или системы полного привода (4WD).

Аварийная буксировка

Спереди

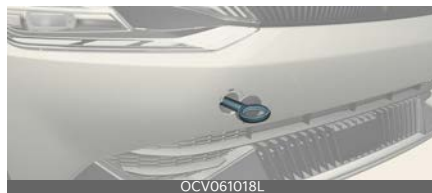

Сзади



Работа

- Снимите крышку с отверстия, нажимая на нижнюю часть крышки на бампере.
- Установите буксирный крюк в отверстие, повернув его по часовой стрелке так, чтобы он был надежно закреплен.
- После использования выньте буксирный крюк и установите заглушку на место.

* ИНФОРМАЦИЯ

Буксировка таким способом допускается только по дорогам с твердым покрытием, на короткое расстояние и на низкой скорости. Кроме того, колеса, оси, силовой агрегат, рулевой механизм и тормоза должны находиться в хорошем состоянии.

- Не следует использовать буксировочный крюк для вытаскивания автомобиля, уязвшего в грязи, песке или в других местах, из кото-

рых он не может выбраться своим ходом.

- По возможности не следует буксировать автомобиль, масса которого больше, чем у буксирующего автомобиля.
- Водители обоих автомобилей должны регулярно поддерживать связь друг с другом.
- Перед тем как приступать к аварийной буксировке, проверьте крюк: он не должен быть сломан или поврежден.
- Надежно затяните буксировочный трос или цепь на крюке.
- Не допускайте резких рывков крюка. Буксировать автомобиль нужно с постоянной скоростью и с равномерным усилием.
- Для того чтобы исключить повреждение крюка, не следует прилагать к нему боковые усилия или усилия в вертикальной плоскости. Буксировать автомобиль нужно только прямо вперед.
- Переключите кнопку «EV» (включение электрорежима) в положение «ACC» (питание на доп. устройства), чтобы рулевое колесо не было заблокировано.
- Установите рычаг переключения передач в положение «N» (нейтраль).
- Отпустите стояночный тормоз.
- Во избежание серьезных повреждений коробки передач необходимо ограничить скорость автомобиля до 15 км/ч (10 миль/ч), а расстояние передвижения - до 1,5 км (1 миля).
- Нажимайте на педаль тормоза с большей силой, чем обычно,

поскольку эффективность торможения будет снижена.

- Понадобится большее рулевое усилие, поскольку система усилителя руля будет отключена.
- При движении вниз по длинному склону тормоза могут перегреться и эффективность торможения будет снижена. Останавливайтесь часто и давайте тормозам остыть.

ПРЕДУПРЕЖДЕНИЕ

При буксировке автомобиля соблюдайте крайнюю осторожность.

- Избегайте резкого трогания или беспорядочных маневров, вследствие которых аварийный буксировочный крюк, а также буксировочный трос или цепь подвергаются лишней нагрузке. Крюк, буксировочный трос или цепь могут оборваться и причинить тяжелые травмы или сильные повреждения.
- Если неисправный автомобиль невозможно сдвинуть с места, не пытайтесь его буксировать. Рекомендуется обратиться за помощью к официальному дилеру Kia либо в эвакуаторную службу.
- При буксировке автомобиля нужно стараться двигаться прямо вперед.
- При буксировке другого автомобиля сохраняйте до него максимально возможное расстояние.

ПРЕДОСТЕРЕЖЕНИЕ

- Закрепите буксировочный ремень на буксировочном крюке.
- Если для буксировки ремень крепится не за буксировочный крюк, а

за другую часть автомобиля, то возможны повреждения кузова.

- Следует использовать только трос или цепь, специально предназначенные для буксировки транспортных средств. Надежно закрепите трос или цепь за буксирный крюк.
- Разгоняйте или замедляйте автомобиль медленно и плавно, сохраняя натяжение буксировочного троса или цепи в начале и в процессе движения автомобиля, в противном случае можно повредить буксировочные крюки и сам автомобиль.

Принадлежности для аварийных ситуаций (при наличии)

Огнетушитель

При наличии небольшого возгорания для его тушения может использоваться огнетушитель. Для этого необходимо выполнить указанные далее действия.

1. Вытащите предохранительную чеку наверху огнетушителя, предотвращающую случайное нажатие ручки.
2. Направьте сопло на основание пламени.
3. Встаньте на расстоянии около 2,5 м (8 футов) от огня и нажмите ручку, чтобы разрядить огнетушитель. Если вы отпустите ручку, разрядка огнетушителя прекратится.
4. Водите соплом вперед-назад в направлении основания огня. После тушения пожара тщательно осмотрите место возгорания, поскольку оно может загореться вновь.

Аптечка

В комплект аптечки входят такие предметы, как ножницы, бинт, пластырь и т. д.

Знак аварийной остановки

Знак аварийной остановки должен быть установлен на дороге для предупреждения приближающихся транспортных средств.

Шинный манометр

1. Открутите колпачок ниппеля.
2. Прижмите манометр к ниппелю.

3. При сильном нажатии активируется манометр и исключаются утечки.
4. При необходимости отрегулируйте давление в шинах до указанного значения.
5. Установите колпачок ниппеля на место.

ПРЕДУПРЕЖДЕНИЕ

- В случае аварии припаркуйте автомобиль в безопасном месте. Чтобы избежать утечки электричества в высоковольтном аккумуляторе, заглушите автомобиль и потяните за желтую табличку на выключателе высоковольтного аккумулятора, чтобы отключить его. Также отсоедините кабель вспомогательной батареи (12 В) для отключения. Обязательно отсоедините оба кабеля (+) и (-).
 - Не прикасайтесь к оголенным электрическим проводам. Запрещено прикасаться к высоковольтному электрическому кабелю (оранжевому), разъему и другим электрическим компонентам.
 - При аварии может произойти утечка смертельно опасного газа и жидкости из поврежденного высоковольтного аккумулятора. Не прикасайтесь к жидкости и не вдыхайте газ. При утечке воспламеняющегося или ядовитого газа внутри автомобиля откройте окна и покиньте автомобиль, отойдя в безопасное место. Если жидкость попала в глаза, промойте их чистой водой. При попадании жидкости на кожу промойте ее соленой водой. После этого немедленно обратитесь за медицинской помощью.
- Если автомобиль затопила вода, немедленно выключите двигатель и покиньте автомобиль, отойдя в безопасное место. В целях вашей безопасности рекомендуем позвонить в пожарную часть и / или обратиться к официальному дилеру Kia или партнерской сервисной компании.
 - Если загорится высоковольтный аккумулятор, возможно усиление возгорания. В этой ситуации обязательно сопровождайте пожарную машину во время буксировки автомобиля.
-

Европейская система экстренных вызовов (при наличии)

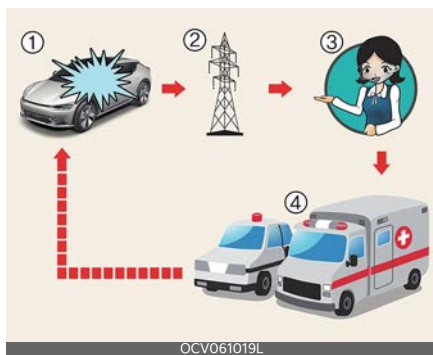

- 1 Дорожное происшествие
- 2 Беспроводная сеть связи
- 3 Пункт экстренной связи общего пользования (PSAP)
- 4 Экстренная помощь

Автомобиль оснащен устройством^{*1}, подключенным к европейской системе экстренных вызовов для выполнения экстренного вызова аварийно-спасательных служб. Европейская система экстренных вызовов — это автоматическая служба экстренных вызовов, которые выполняются в случае аварии или прочих^{*2} инцидентов на дорогах Европы. (только в странах, где эта система законодательно прописана)

Система позволяет связаться с сотрудником единой дежурно-диспетчерской службы в случае аварий на дорогах Европы. (только в странах, где эта система законодательно прописана).

* 1. Под европейской системой экстренных вызовов в руководстве по эксплуатации подразумевается обслуживание, установленное в транс-

портном средстве и обеспечивающее соединение с европейской системой экстренных вызовов.

- * 2. Под «прочими инцидентами» понимаются любые происшествия на дорогах Европы (только в странах, где эта система законодательно прописана), повлекшие за собой получение травм и/или необходимость оказания помощи. В случае дорожно-транспортного происшествия необходимо остановить автомобиль и нажать кнопку SOS. При совершении вызова система собирает информацию о транспортном средстве, с которого был сделан вызов, после чего связывает автомобиль с сотрудником пункта экстренной связи общего пользования (PSAP) для сообщения причины экстренного вызова.

Описание автомобильной системы экстренных вызовов

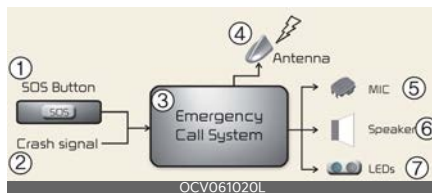

- 1 Кнопка SOS
- 2 Сигнал о столкновении
- 3 Система экстренного вызова
- 4 Антенна
- 5 Микрофон
- 6 Громкоговоритель
- 7 Светодиоды

Обзор автомобильной системы экстренных вызовов на базе службы 112, ее работа и функциональные возможности: см. данный раздел.

Служба экстренных вызовов на базе службы 112 является общедоступной государственной службой и доступна бесплатно.

Автомобильная система экстренных вызовов на базе службы 112 активируется по умолчанию. В случае серьезной аварии она включается автоматически с помощью встроенных в автомобиль датчиков.

Она также срабатывает автоматически, если автомобиль оборудован системой экстренных вызовов сторонних служб, которая не работает в случае серьезной аварии.

Автомобильная система экстренных вызовов на базе службы 112 также при необходимости может быть запущена вручную. Инструкции по активации системы вручную: см. данный раздел.

В случае критического сбоя системы, который может привести к отключению автомобильной системы экстренных вызовов на базе службы 112, водители и пассажиры транспортного средства получают следующее предупреждение: см. данный раздел.

Информация об обработке персональных данных

Любая обработка персональных данных автомобильной системой экстренных вызовов на базе службы 112 должна соответствовать правилам защиты персональных данных, предусмотренным Директивами 95/46/ЕС (1) и 2002/58/ЕС (2) Европейского парламента и Совета ЕС, и, в частности, основываться на необходимости защиты жизненно важных интересов физических лиц в соответствии со статьей 7(d) Директивы 95/46/ЕС (3).

Обработка таких данных строго ограничивается целью обработки экстренного вызова по единому европейскому номеру экстренной помощи 112.

Типы данных и их получатели

Автомобильная система экстренных вызовов на базе службы 112 может собирать и обрабатывать только указанные далее данные:

- Идентификационный номер автомобиля
- Тип транспортного средства (легковой или малотоннажный грузовой автомобиль).
- Тип аккумулялирования энергии силовой установки автомобиля (бензин / дизель / сжатый природный газ / сжиженный нефтяной газ / электрический / водородный).
- Последнее местоположение и направление движения транспортного средства
- Файл журнала автоматической активации системы и его временная метка.
- Любые дополнительные данные (если таковые имеются): не применимо

Получателями данных, обработанных автомобильной системой экстренных вызовов на базе службы 112, являются соответствующие пункты экстренной связи общего пользования, назначенные соответствующими органами государственной власти страны, на территории которой они находятся, для первого приема и обработки экстренного вызова по единому европейскому номеру экстренной помощи 112. Дополнительная информация (при наличии): не применимо

1. Директива 95/46/ЕС Европейского парламента и Совета ЕС от 24 октября 1995 года о защите прав частных лиц применительно к обработке персональных данных и о свободном движении таких данных (ОJ L 281, 23.11.1995, с. 31).
2. Директива 2002/58/ЕС Европейского парламента и Совета ЕС от 12 июля 2002 года в отношении обработки персональных данных и защиты конфиденциальности в секторе электронных средств связи (Директива о конфиденциальности и электронных средствах связи) (ОJ L 201, 31.7.2002, с. 37).
3. Директива 95/46/ЕС отменена постановлением (ЕС) 2016/679 Европейского парламента и Совета ЕС от 27 апреля 2016 года о защите физических лиц в отношении обработки персональных данных и о свободном перемещении таких данных (Общий регламент защиты персональных данных) (ОJ L 119, 4.5.2016, с. 1). Регламент действует с 25 мая 2018 года.

Методы обработки данных

Автомобильная система экстренных вызовов на базе службы 112 разработана таким образом, что содержащиеся в системной памяти данные недоступны за пределами системы до срабатывания экстренного вызова. Дополнительные замечания (если таковые имеются): не применимо

Автомобильная система экстренных вызовов на базе службы 112 разработана таким образом, что оснащенный ей автомобиль невозможно отследить в нормальном рабочем состоянии. Дополнительные замечания

(если таковые имеются): не применимо

Автомобильная система экстренных вызовов на базе службы 112 разработана таким образом, что данные во внутренней памяти системы автоматически и непрерывно удаляются.

Данные о местоположении автомобиля постоянно перезаписываются во внутреннюю память системы, при этом сохраняются максимум три последних актуальных местоположения автомобиля, необходимых для нормального функционирования системы.

Журнал данных о деятельности в автомобильной системе экстренных вызовов на базе службы 112 хранится не дольше, чем это необходимо для достижения цели обработки экстренного вызова, и в любом случае не более 13 часов с момента инициирования экстренного вызова. Дополнительные замечания (если таковые имеются): не применимо

Порядок реализации прав субъекта данных

Субъект данных (владелец транспортного средства) имеет право доступа к данным и, при необходимости, требовать исправления, удаления или блокирования касающихся его данных, обработка которых не соответствует положениям Директивы 95/46/ЕС. Любые третьи лица, которым были раскрыты данные, должны быть уведомлены о таком исправлении, удалении или блокировании, выполненном в соответствии с данной Директивой, если только это не окажется невозможным или не потребует несоразмерных усилий.

Субъект данных имеет право подать жалобу в компетентный орган по защите персональных данных, если считает, что его права были нарушены в результате обработки его персональных данных.

Контактная информация службы, ответственной за обработку запросов на доступ (если таковая имеется): не применимо.

Европейская система экстренных вызовов



OCV061021L

- 1 Микрофон
- 2 Кнопка SOS
- 3 Светодиод

Кнопка SOS: водитель/пассажир совершает вызов в единую дежурно-диспетчерскую службу нажатием этой кнопки.

Светодиод: красный и зеленый светодиод загорается на 3 секунды при переводе автомобиля в положение ON (вкл.). В остальных случаях они находятся в выключенном состоянии во время нормальной работы транспортного средства.

При наличии проблем в системе светодиод продолжает гореть красным цветом.

Автоматическое сообщение о происшествии

1. Работа системы в случае дорожно-транспортного происшествия



OCV061026L

2. Связь с пунктом экстренной связи общего пользования (Public Safety Answering Point, PSAP)

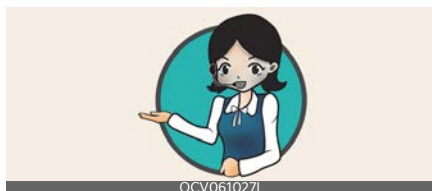

OCV061027L

3. Экстренные службы



OCV061028L

В случае дорожно-транспортного происшествия европейская система экстренных вызовов автоматически производит экстренный вызов в пункт экстренной связи общего пользования (PSAP) для проведения надлежащих спасательных операций.

Для обеспечения надлежащего аварийного обслуживания и поддержки европейская система экстренных вызовов при обнаружении дорожно-транспортного происшествия автоматически передает данные о нем в пункт экстренной связи общего пользования (PSAP).

В этой ситуации экстренный вызов не может быть прерван нажатием кнопки SOS, а европейская система экстренных вызовов остается подключенной до тех пор, пока сотрудник службы экстренной помощи, принимающий вызов, не отключит его.

При незначительных дорожно-транспортных происшествиях европейская система экстренных вызовов может не выполнить экстренный вызов. Однако экстренный вызов можно сделать вручную, нажав кнопку SOS.

⚠ ПРЕДОСТЕРЕЖЕНИЕ

Работа системы невозможна в случае отсутствия мобильной связи и сигналов GPS и Galileo.

Уведомление об аварии вручную

1



2

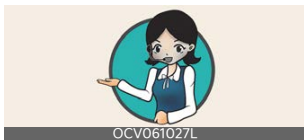

3



Водитель или пассажир могут вручную совершить экстренный вызов в пункт экстренной связи общего пользования (PSAP), нажав кнопку SOS, которая соединит их с необходимыми аварийными службами.

Вызов аварийных служб через европейскую систему экстренных вызовов может быть прерван повторным нажатием кнопки SOS только перед установлением соединения.

После активации экстренного вызова в ручном режиме (для получения надлежащего аварийного обслуживания и поддержки), европейская система экстренных вызовов автоматически передает данные о дорожно-транспортном происшествии или другом происшествии сотруднику пункта экстренной связи общего пользования (PSAP). Это происходит в случаях, когда экстренный вызов инициируется нажатием кнопки SOS.

Если водитель или пассажир случайно нажмет кнопку SOS, этот вызов можно отменить повторным нажатием кнопки в течение 3 секунд. После этого вызов отменить невозможно.

В случае дорожно-транспортного или иного происшествия необходимо выполнить следующие действия для активации экстренного вызова в ручном режиме:

1. Остановить транспортное средство в соответствии с правилами дорожного движения, обеспечив безопасность для себя и других участников дорожного движения.
2. Нажать кнопку SOS, которая инициирует процесс регистрации устройства по сети сотовой связи и отправит минимальное количество данных об автомобиле и его местоположении, собранных в соответствии с техническими требованиями службы.

После этого происходит непосредственное соединение с сотрудни-

ком европейской системы экстренных вызовов для определения причин выполнения экстренного вызова и связанных с ним обстоятельств.

3. После выяснения причин экстренного вызова сотрудник пункта экстренной связи общего пользования (PSAP) высылает на место экстренные службы и завершает аварийный звонок.

Если экстренный вызов не выполняется в соответствии с вышеуказанной процедурой, то этот вызов будет считаться ошибочным.

ПРЕДУПРЕЖДЕНИЕ

- Аварийное электроснабжение европейской системы экстренных вызовов от аккумулятора
 - Аккумулятор европейской системы экстренных вызовов обеспечивает питание в течение 1 часа в случае отключения основного источника питания автомобиля в результате столкновения во время аварийных ситуаций.
 - Замена аккумулятора европейской системы экстренных вызовов должна производиться каждые 4 года.
- **Светодиодная подсветка красного цвета (неисправность системы)**

Если при нормальных условиях движения загорается красный светодиод, это может указывать на неисправность европейской системы экстренных вызовов. В этом случае немедленно проверьте систему Европейская система экстренных вызовов в официальном дилерском центре

Kia. В противном случае корректная работа устройства европейской системы экстренных вызовов, установленного в автомобиле, не гарантируется. Ответственность за последствия, возникающие в результате несоблюдения вышеописанных условий, лежит на владельце автомобиля. Самовольное снятие или модификация

Европейская система экстренных вызовов вызывает экстренные службы для оказания помощи. Таким образом, любое произвольное удаление или изменение настроек европейской системы экстренных вызовов может повлиять на безопасность вашего вождения. Кроме того, это может даже привести к ошибочному экстренному звонку в пункт экстренной связи общего пользования (PSAP). В связи с этим просим вас не вносить какие-либо изменения самостоятельно или с помощью третьих лиц в настройки оборудования европейской системы экстренных вызовов, установленного в вашем автомобиле.

Моторное отделение	8-3
Комплекс работ по техническому обслуживанию	8-4
• Обязанности владельца.....	8-4
• Меры предосторожности при техобслуживании, выполняемом владельцем.....	8-4
График техобслуживания, выполняемого владельцем	8-5
• При остановке для зарядки	8-5
Плановое техобслуживание	8-7
Охлаждающая жидкость	8-10
Тормозная жидкость	8-10
• Проверка уровня тормозной жидкости	8-10
Жидкость для стеклоомывателя	8-11
• Проверка уровня омывающей жидкости	8-11
Воздушный фильтр системы климат-контроля	8-12
• Замена воздушного фильтра климат-контроля	8-12
Щетка стеклоочистителя	8-13
• Замена щетки стеклоочистителя переднего лобового стекла	8-13
Аккумулятор	8-15
• Продление срока службы аккумулятора.....	8-15
• Наклейка с указанием емкости аккумуляторной батареи.....	8-16
• Зарядка аккумулятора.....	8-16
• Сброс параметров приборов.....	8-17
Шины и колеса	8-18
• Уход за шинами	8-18
• Рекомендуемое давление в шинах в холодном состоянии	8-18
• Проверка давления в шинах	8-18
• Вращение шин	8-20
• Регулировка углов установки колес и их балансировка.....	8-20

8 Техническое обслуживание

• Замена шин	8-20
• Замена колеса	8-22
• Сцепление шин с поверхностью дороги	8-22
• Техническое обслуживание шин.....	8-22
• Маркировка на боковых поверхностях шин.....	8-22
• Низкопрофильная шина.....	8-25
Предохранители.....	8-26
• Замена предохранителя во внутренней панели.....	8-28
• Замена предохранителя, расположенного в моторном отделении.....	8-28
• Описание панели предохранителей/реле.....	8-30
Лампы	8-39
• Меры предосторожности при замене лампы.....	8-39
• Положение лампы (передняя)	8-41
• Положение лампы (задняя).....	8-41
• Положение лампы (боковая)	8-42
• Замена ламп (светодиодных, кроме лампы освещения бардачка).....	8-42
• Замена лампы перчаточного ящика (лампа накаливания).....	8-42
• Регулировка угла наклона передних фар (для Европы)	8-43
Уход за внешним видом	8-47
• Уход за наружными поверхностями.....	8-47
• Уход за салоном	8-53

Техническое обслуживание

Моторное отделение

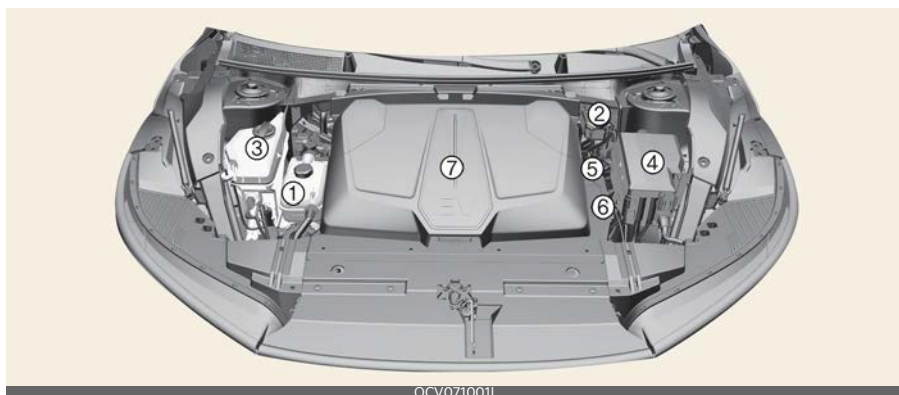

OCV071001L

* Конкретные характеристики вашего автомобиля зависят от выбранной комплектации или региона.

1 Бачок с охлаждающей жидкостью

2 Бачок для тормозной жидкости

* В праворульных автомобилях данный элемент находится на противоположной стороне.

3 Бачок для жидкости омывателя ветрового стекла

4 Блок предохранителей

5 Отрицательная клемма аккумулятора (-)

6 Положительная клемма аккумулятора (+)

7 Переднее багажное отделение

Комплекс работ по техническому обслуживанию

Обязанности владельца

- Следует провести обслуживание автомобиля в специализированной мастерской. Kia рекомендует обратиться к официальному дилеру Kia или партнерской сервисной компании.
- Необходимо сохранить документы, подтверждающие факт проведения надлежащего техобслуживания.
- Следует убедиться в выполнении требований по техобслуживанию и осмотру, установленных в гарантии на автомобиль.
- Гарантия - даже если она не истекла - не распространяется на ремонт и регулировку, необходимые в результате неправильного обслуживания или отсутствия технического обслуживания транспортного средства.

* ПРИМЕЧАНИЕ

Техническое обслуживание и хранение документации являются обязанностью владельца.

Меры предосторожности при техобслуживании, выполняемом владельцем

Неправильное или неполное проведение технического обслуживания может привести к возникновению неисправностей. В данном разделе приведены инструкции по выполнению наиболее простых операций по техническому обслуживанию.

⚠ ПРЕДУПРЕЖДЕНИЕ

- Проведение работ по техническому обслуживанию автомобиля может быть сопряжено с опасностью для здоровья. При выполнении некоторых видов работ вы можете получить серьезные травмы. При отсутствии у владельца автомобиля необходимых знаний и опыта или соответствующих инструментов и оборудования работы должны проводиться в специализированной мастерской. Kia рекомендует обратиться к официальному дилеру Kia или партнерской сервисной компании.
- Выполнение работ под капотом при работающем двигателе может представлять опасность для здоровья, степень которой возрастает, если на вас надеты ювелирные изделия или свободная одежда. Они могут попасть в движущиеся детали и стать причиной травмы. Следовательно, в случае необходимости запуска автомобиля при выполнении работ под капотом перед приближением к автомобилю или вентиляторам охлаждения снимите все ювелирные изделия (особенно кольца, браслеты, часы и цепочки), галстук, шарф и другие аналогичные элементы одежды.

⚠ ПРЕДОСТЕРЕЖЕНИЕ

- Прежде чем прикасаться к аккумулятору и электропроводке, необходимо отсоединить отрицательную клемму аккумулятора. Вы рискуете получить удар электрическим током.

- Когда вы снимаете облицовку салона с помощью плоской отвертки, будьте осторожны, чтобы не повредить ее.
- Будьте осторожны при замене и чистке ламп, чтобы избежать ожогов или поражения электрическим током.

* ПРИМЕЧАНИЕ

Ненадлежащее техническое обслуживание автомобиля владельцем в гарантийный период может повлиять на действие гарантии. Для получения более подробной информации обращайтесь к отдельному паспорту технического обслуживания, который выдается при покупке автомобиля. Если выполнение любого вида работ по ремонту или техническому обслуживанию автомобиля вызывает у вас затруднение, следует обратиться в специализированную мастерскую для обслуживания системы. Kia рекомендует обратиться к официальному дилеру Kia или партнерской сервисной компании.

График техобслуживания, выполняемого владельцем

При остановке для зарядки

- Проверьте уровень охлаждающей жидкости в бачке.
- Проверьте уровень жидкости в бачке омывателя ветрового стекла.
- Проверьте давление в шинах.

⚠ ПРЕДУПРЕЖДЕНИЕ

Будьте осторожны при проверке уровня охлаждающей жидкости, когда моторное отделение нагрето. Под давлением может произойти выброс горячей охлаждающей жидкости и пара. Это может привести к ожогам или другим серьезным травмам.

При управлении автомобилем

- Следите за вибрацией рулевого колеса. Обращайте внимание на любое возрастание усилия, требуемого для поворота рулевого колеса, появление люфта, изменение его нейтрального положения.
- Обращайте внимание на любые ситуации, когда автомобиль «уводит» в одну сторону при движении по гладкой ровной дороге.
- Во время торможения прислушайтесь к работе систем автомобиля, отмечайте появление необычных звуков, увод в одну сторону, увеличение хода педали тормоза или возрастание усилия при ее нажатии.
- В случае проскальзывания или каких-либо изменений в работе коробки передач проверьте уровень трансмиссионной жидкости.

- Проверьте работу стояночного тормоза.
- Убедитесь в отсутствии следов утечек жидкостей под днищем автомобиля (вода, капающая из системы кондиционирования воздуха в процессе работы или после выключения, не является признаком неисправности).

Не реже раза в месяц

- Проверьте уровень охлаждающей жидкости в бачке.
- Работу всех внешних осветительных приборов, включая стоп-сигналы, указатели поворота и лампы аварийной сигнализации.
- Проверьте давление во всех шинах, включая запасное колесо, и выявляйте шины с неравномерным износом или повреждением.
- Наличие ослабленных колесных гаек.

Не реже двух раз в год

- Проверьте шланги системы охлаждения, отопителя и кондиционера на наличие утечек или повреждений.
- Проверьте работу омывателя и очистителя лобового стекла. Очистите щетки стеклоочистителя чистой тканью, смоченной жидкостью для стеклоомывателя.
- Проверьте регулировку фар.
- Проверьте поясные/плечевые ремни на наличие износа и исправную работу.

Не реже одного раза в год

- Очистите сливные отверстия кузова и дверей.
- Смажьте дверные петли и петли капота.
- Смажьте замки и защелки дверей и капота.
- Смажьте резиновые дверные уплотнители.
- Перед началом теплого времени года проверяйте систему кондиционирования воздуха.
- Осмотрите и смажьте тяги привода и механизмы управления коробки передач.
- Очищайте аккумуляторную батарею и ее клеммы.
- Проверьте уровень тормозной жидкости.

Плановое техобслуживание

График штатного техобслуживания (для Европы)

I: проверить и при необходимости отрегулировать, отремонтировать, очистить или заменить.

R: Замена или изменение.

Количество месяцев или пробег — в зависимости от того, что наступит раньше								
Месяцы	24	48	72	96	120	144	168	192
Мили × 1000	20	40	60	80	100	120	140	160
км × 1000	30	60	90	120	150	180	210	240
Охлаждающая жидкость ^{**2}	Первую замену выполняйте через 210 000 км (140 000 миль) или через 120 месяцев Затем замену следует выполнять через каждые 30 000 км (20 000 миль) или 24 месяца							
Трансмиссионная жидкость	-	I	-	I	-	I	-	I
Приводные валы и пыльники	I	I	I	I	I	I	I	I
Система охлаждения ^{**3}	-	I	I	I	I	I	I	I
Хладагент/компрессор кондиционера (при наличии)	I	I	I	I	I	I	I	I
Воздушный фильтр системы климат-контроля	R	R	R	R	R	R	R	R
Тормозные диски и колодки	I	I	I	I	I	I	I	I
Шланги, трубопроводы и соединения тормозной системы	I	I	I	I	I	I	I	I
Тормозная жидкость	R	R	R	R	R	R	R	R
Рейка, тяга и пылезащитные чехлы рулевого механизма	I	I	I	I	I	I	I	I
Шаровые опоры подвески	I	I	I	I	I	I	I	I
Шины (давление и износ протектора)	I	I	I	I	I	I	I	I
Состояние аккумуляторной батареи 12V	I	I	I	I	I	I	I	I
Аккумулятор европейской системы экстренных вызовов (при наличии)	Подлежит замене каждые 4 года							

* 1: Для замены или долива охлаждающей жидкости рекомендуется обратиться к официальному дилеру Kia.

* 2: Для вашего удобства замена может быть произведена раньше запланированной замены в процессе технического обслуживания других деталей автомобиля.

* 3: Мы рекомендуем проверять уровень охлаждающей жидкости и отсутствие ее утечек ежедневно.

График штатного техобслуживания (кроме Европы)

I: проверить и при необходимости отрегулировать, отремонтировать, очистить или заменить.

R: Замена или изменение.

Количество месяцев или пробег — в зависимости от того, что наступит раньше									
Месяцы	12	24	36	48	60	72	84	96	
Мили × 1000	10	20	30	40	50	60	70	80	
км × 1000	15	30	45	60	75	90	105	120	
Охлаждающая жидкость ^{1,2}	Первую замену выполняйте через 210 000 км (140 000 миль) или через 120 месяцев Затем замену следует выполнять через каждые 30 000 км (20 000 миль) или 24 месяца								
Масло редуктора	-	-	-	I	-	-	-	I	
Приводные валы и пыльники	I	I	I	I	I	I	I	I	
Система охлаждения ³	-	-	-	I	-	I	-	I	
Хладагент/компрессор кондиционера (при наличии)	I	I	I	I	I	I	I	I	
Воздушный фильтр системы климат-контроля	Для Австралии, Новой Зеландии	I	R	I	R	I	R	I	R
	Кроме Австралии, Новой Зеландии	R	R	R	R	R	R	R	R
Тормозные диски и колодки	-	I	-	I	-	I	-	I	
Шланги, трубопроводы и соединения тормозной системы	-	I	-	I	-	I	-	I	
Тормозная жидкость	I	R	I	R	I	R	I	R	
Рейка, тяга и пылезащитные чехлы рулевого механизма	I	I	I	I	I	I	I	I	
Шаровые опоры подвески	I	I	I	I	I	I	I	I	
Шины (давление и износ протектора)	I	I	I	I	I	I	I	I	
Состояние аккумуляторной батареи 12V	I	I	I	I	I	I	I	I	

* 1: Для замены или долива охлаждающей жидкости рекомендуется обратиться к официальному дилеру Kia.

* 2: Для вашего удобства замена может быть произведена раньше запланированной замены в процессе технического обслуживания других деталей автомобиля.

* 3: Мы рекомендуем проверять уровень охлаждающей жидкости и отсутствие ее утечек ежедневно.

Техобслуживание в жестких условиях эксплуатации

I: проверить и при необходимости отрегулировать, отремонтировать, очистить или заменить.

R: Замена или изменение.

Объект техобслуживания	Операция техобслуживания	Периодичность техобслуживания	Условия движения
Трансмиссионная жидкость	R	Каждые 120000 км (80000 миль)	A, B, E, F, H
Приводной вал и пыльники	I	Проверять чаще в зависимости от состояния	B, C, D, E, F, G, H, I
Воздушный фильтр системы климат-контроля	R	Заменять чаще в зависимости от состояния	B, D, F
Тормозные диски, колодки и суппорты	I	Проверять чаще в зависимости от состояния	B, C, D, F, G, H, I, J
Рейка, тяги и пыльники рулевого механизма	I	Проверять чаще в зависимости от состояния	C, D, E, F, G
Шаровые опоры подвески	I	Проверять чаще в зависимости от состояния	B, C, D, E, F

Неблагоприятные условия эксплуатации

A. Неоднократное перемещение на короткие дистанции менее 8 км (5 миль) при нормальной температуре или менее 16 км (10 миль) при температуре ниже нуля

B. Движение по неровной, запыленной, загрязненной дороге, дороге без покрытия или дороге, покрытой гравием или солью

C. Движение по местности, где используется соль или другие коррозионные материалы, или движение в очень холодную погоду

D. Езда в условиях сильной запыленности воздуха

E. Езда в условиях интенсивного движения транспорта при температуре окружающего воздуха выше 32 °C (90 °F), когда расход электроэнергии превышает 50%.

F. Частое движение в гору, с горы или по горным дорогам

G. Буксировка прицепа или использование жилого автоприцепа или багажника на крыше

H. Использование в качестве патрульного автомобиля, такси, коммерческого автомобиля или буксира

I. Частое движение с высокой скоростью или резким ускорением/торможением

J. Движение с частыми остановками

Охлаждающая жидкость



Проверьте состояние и соединения всех шлангов систем охлаждения и обогрева. Замените все вздутые или изношенные шланги.

Уровень охлаждающей жидкости должен находиться между отметками «MAX» (Макс.) или F и «MIN» (Мин.) или L на стенке бачка при холодном моторном отделении.

При низком уровне охлаждающей жидкости рекомендуется обратиться к официальному дилеру Kia или партнерской сервисной компании.

⚠ ПРЕДУПРЕЖДЕНИЕ



Электродвигатель вентилятора охлаждения может продолжать работать или

включаться, когда двигатель не работает, что может привести к серьезным травмам.

Держите руки, одежду и инструменты подальше от вращающихся лопастей вентилятора охлаждения.

Работа электродвигателя вентилятора охлаждения зависит от температуры охлаждающей жидкости, давления хладагента и скорости автомобиля. Электродвигатель автоматически выключится по мере уменьшения температуры охлаждающей жидкости. Это нормальное явление.

Тормозная жидкость

Проверка уровня тормозной жидкости



Работа

- Очистите участок вокруг крышки бака.
- Периодически проверяйте уровень тормозной жидкости в резервуаре и следите за тем, чтобы он находился между отметками MIN и MAX. Уровень будет снижаться по мере увеличения пробега автомобиля. Это нормальное состояние, связанное с износом тормозных накладок.

Используйте только тот тип тормозной жидкости, который указан в технических характеристиках. (См. раздел "Рекомендуемые смазочные материалы и их количество" на странице 9-6.)

* ИНФОРМАЦИЯ

При очень низком уровне жидкости следует проверить систему в специализированной мастерской. Kia рекомендует обратиться к официальному дилеру Kia или партнерской сервисной компании.

⚠ ПРЕДУПРЕЖДЕНИЕ

- Если требуется частая дозаправка тормозной системы жидкостью, следует проверить систему в специализированной мастерской.

Kia рекомендует обратиться к официальному дилеру Kia или партнерской сервисной компании.

- При замене и добавлении тормозной жидкости с ней следует обращаться осторожно. Не допускайте попадания жидкости в глаза. Если жидкость попала в глаза, немедленно промойте их большим количеством проточной воды из крана. Как можно скорее обратитесь к врачу.

▲ ПРЕДОСТЕРЕЖЕНИЕ

Не допускайте попадания жидкости на лакокрасочное покрытие кузова, так как это приведет к его повреждению. Не следует использовать тормозную жидкость, которая долгое время находилась на открытом воздухе, так как ее качество невозможно гарантировать. Ее необходимо надлежащим образом утилизировать. Не заливайте жидкости неподходящего типа. Попадание всего нескольких капель жидкости на основе минеральных масел в тормозную систему может привести к повреждению ее деталей.

Жидкость для стеклоомывателя

Проверка уровня омывающей жидкости

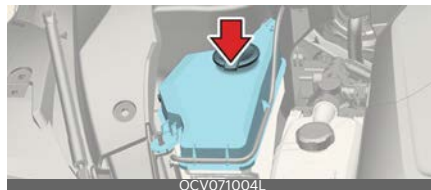

Работа

- Проверьте уровень жидкости в бачке омывателя и долейте жидкость, если необходимо. При отсутствии жидкости омывателя можно использовать чистую воду.
- Однако в районах с холодным климатом следует использовать незамерзающие моющие растворы.

Бачок имеет прозрачный корпус, поэтому уровень жидкости можно контролировать визуально снаружи.

▲ ПРЕДУПРЕЖДЕНИЕ

- Не заливайте охлаждающую жидкость или антифриз в бачок омывателя.
- При распылении на лобовое стекло охлаждающая жидкость может серьезно ухудшить видимость и стать причиной потери управления автомобилем, повреждения лакокрасочного покрытия и обивки кузова.
- Жидкости для омывателя лобового стекла содержат некоторое количество спирта и могут воспламеняться при определенных обстоятельствах. Не допускайте контакта жидкости стеклоомыва-

теля или бачка для жидкости с искрами или открытым пламенем. Это может привести к повреждению автомобиля или травмам пассажиров.

- Жидкость стеклоомывателя ядовита для людей и животных. Не пейте жидкость для стеклоомывателя и избегайте контакта с ней. Это может нанести существенный вред здоровью или привести к смертельному исходу.

Воздушный фильтр системы климат-контроля

Замена воздушного фильтра климат-контроля

Работа

- Откройте капот и поднимите крышку переднего багажного отделения, одновременно нажав на рычаг переднего багажного отделения (1).



- Снимите крышку с отверстия, нажимая на нижнюю часть крышки на бампере.



- Снимите крышку фильтра системы климат-контроля(2), потянув за крышку с обеих сторон (1).



- Замените фильтр.



OCV071048L

- Сборка выполняется в порядке, обратном разборке.

* ПРИМЕЧАНИЕ

При замене воздушного фильтра системы климат-контроля устанавливайте его правильно. В противном случае в системе могут появиться шумы, а эффективность фильтрации может снизиться.

Щетка стеклоочистителя

Замена щетки стеклоочистителя переднего лобового стекла

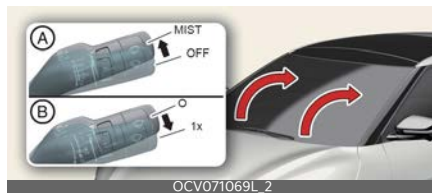

OCV071069L_2

Работа

- Выключите автомобиль.
- Переведите рычаг стеклоочистителя в положение разового цикла (ТУМАН/1x) в течение 20 секунд.
- Нажмите и удерживайте рычаг стеклоочистителя в течение более 2 секунд.
- Поднимите рычаг стеклоочистителя.
- Поднимите зажим щетки стеклоочистителя. Потяните вниз и снимите узел щетки.

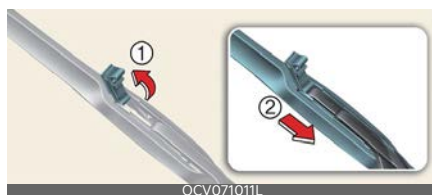

OCV071011L

- Установите новый узел щетки.

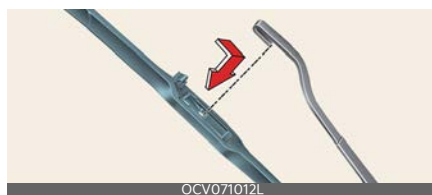

OCV071012L

- Сразу после запуска двигателя рычаги стеклоочистителей займут

свое нормальное рабочее положение.

* ИНФОРМАЦИЯ

Для предотвращения повреждения рычагов и других частей стеклоочистителей следует заменить щетки стеклоочистителя в специализированной мастерской. Kia рекомендует обратиться к официальному дилеру Kia или партнерской сервисной компании.

⚠ ПРЕДОСТЕРЕЖЕНИЕ

- Не используйте бензин, керосин, разбавитель для краски или другие растворители при их чистке или обработке близлежащих участков.
- Не пытайтесь перемещать стеклоочистители вручную.
- Использование щеток стеклоочистителей, отличных от рекомендованных, может привести к их неисправности и выходу из строя.
- Не допускайте падения рычага стеклоочистителя на лобовое стекло, поскольку в результате на стекле могут появиться сколы или трещины.
- Снимая щетку, не применяйте силу, так как можно повредить центральную часть направляющей стеклоочистителя.
- Стеклоочиститель может не работать в течение приблизительно 10 секунд до подачи жидкости для стеклоочистителя либо вследствие замерзания щеток. Это не является неисправностью. Просто происходит активация системы защиты стеклоочистителя в цепи перегрузки мотора стеклоочистителя.

- Переднее ветровое стекло следует промывать водой из шланга и протирать чистой тканью с поднятыми щетками стеклоочистителя. Кроме того, при нанесении смазки или воска на щетки стеклоочистителя их нужно протереть дочиста.

* ПРИМЕЧАНИЕ

Известно, что горячий промышленный воск, который наносится в автоматических автомобильных мойках, осложняет очистку лобового стекла.

Аккумулятор

Продление срока службы аккумулятора



- Следите за тем, чтобы аккумуляторная батарея была надежно закреплена.
- Верхняя сторона аккумулятора должна быть чистой и сухой.
- Клеммы и контакты разъемов должны быть чистыми, плотно прилегающими и покрытыми слоем технического вазелина или специальной смазки для электрических контактов.
- Электролит, вылившийся из аккумуляторной батареи, следует немедленно смыть водным раствором пищевой соды.
- Если эксплуатация автомобиля не планируется в течение длительного времени, отсоедините провода от аккумулятора.

ПРЕДУПРЕЖДЕНИЕ



Перед работой с аккумулятором в обязательном порядке прочтите следующие инструкции.



Не подносите к аккумулятору зажженные сигареты и другие источники открытого огня или искр.



В элементах аккумулятора постоянно присутствует водород — легко воспламеняющийся газ, который при возгорании может взорваться.



Храните аккумулятор в недоступном от детей месте, так как он заполнен высоко агрессивной СЕРНОЙ КИСЛОТОЙ. Не допускайте попадания аккумуляторной кислоты на кожу, в глаза, на одежду и на лакокрасочное покрытие.



Если электролит попал в глаза, промойте их чистой водой в течение по меньшей мере 15 минут и немедленно обратитесь за медицинской помощью. При попадании электролита на кожу тщательно промойте пораженный участок. Если вы почувствовали боль или жжение, немедленно обратитесь за медицинской помощью.



При зарядке аккумулятора или работе рядом с ним пользуйтесь защитными очками. При работе в замкнутом пространстве требуется обеспечить достаточную вентиляцию.



Неправильно утилизированный аккумулятор может нанести вред окружающей среде и здоровью человека. Утилизировать аккумулятор нужно в соответствии с местными законами или нормами.

- При подъеме аккумулятора возможна утечка аккумуляторной кислоты, вызванная чрезмерным давлением на пластиковый корпус, что грозит получением травм. Аккумулятор следует поднимать с помощью специального держателя или руками, взяв его за противоположные углы.
- Не следует заряжать аккумулятор, подключенный к сети автомобиля.
- Электрическая система зажигания работает под высоким напряжением. Запрещается прикасаться к этим компонентам при **READY** индикатор горит или кнопка «EV» (Включение электрорежима) в положении «ON» (Вкл.).

Несоблюдение приведенных выше мер предосторожности может стать причиной получения тяжелых травм или гибели.

⚠ ПРЕДОСТЕРЕЖЕНИЕ

Аккумулятор может разрядиться, если к нему подключены посторонние электронные устройства. Запрещается использовать несанкционированные устройства.

*** ПРИМЕЧАНИЕ**

Автомобиль оснащен необслуживаемым аккумулятором. Если автомобиль оснащен аккумулятором с отметками «LOWER» (Нижний уровень) и «UPPER» (Верхний уровень) на боковой стенке, в нем можно проверять уровень электролита. Уровень электролита должен находиться между отметками «LOWER» (Нижний уровень) и «UPPER» (Верхний уровень). Если уровень электролита низкий, то в аккумулятор требуется долить дистиллированную (деминерализованную) воду (запрещается доливать серную кислоту или другой электролит). В процессе доливки следите за тем, чтобы не забрызгать аккумулятор и соседние компоненты. Не следует переполнять элементы аккумулятора. Это может вызвать коррозию других деталей. Обязательно затяните крышки банок аккумулятора.

Обратитесь в специализированную мастерскую. Kia рекомендует обратиться к официальному дилеру Kia или партнерской сервисной компании.

Наклейка с указанием емкости аккумуляторной батареи

Пример



* Фактическая табличка с информацией об аккумуляторе в автомобиле может отличаться от изображенной на рисунке.

- 1 Наименование модели аккумулятора Kia
- 2 Номинальная емкость (в ампер-часах)
- 3 Номинальная резервная емкость (в минутах)
- 4 Номинальное напряжение
- 5 Испытание при низких температурах, ток в амперах по SAE
- 6 Испытание при низких температурах, ток в амперах по EN

Зарядка аккумулятора

В вашем автомобиле установлена не требующая обслуживания аккумуляторная батарея на основе кальция.

- Если аккумулятор быстро разряжается, выполните его медленную зарядку (малым током) в течение 10 часов.
- Если аккумулятор постепенно разряжается из-за большой электрической нагрузки в процессе эксплуатации автомобиля, то его зарядку нужно выполнять при токе 20-30 А в течение двух часов.

⚠ ПРЕДУПРЕЖДЕНИЕ

- Во время зарядки аккумулятора соблюдайте следующие меры предосторожности:
 - Снимите аккумулятор с автомобиля и разместите в помещении с хорошей вентиляцией.
 - Рядом с аккумулятором не разрешается курить, также он не должен располагаться вблизи источников открытого огня и искр.
 - Во время зарядки постоянно наблюдайте за аккумулятором, выключайте или снижайте ток зарядки, если элементы аккумулятора начинают активно выделять газ (кипеть) или температура в каком-либо элементе превышает 49 °C (120 °F).
 - При работе с аккумулятором, находящимся на зарядке, используйте защитные очки.
 - Аккумулятор отключается от зарядного устройства в следующем порядке.
 1. Отключите сетевой выключатель зарядного устройства аккумулятора.
 2. Отсоедините контактный зажим от отрицательной клеммы аккумуляторной батареи.
 3. Отсоедините зажим положительного вывода от положительной клеммы аккумулятора.
- Перед тем как выполнять обслуживание или подзарядку аккумулятора, отключите все потребители и выключите двигатель.
- Кабель, идущий к отрицательной клемме аккумуляторной батареи,

должен отключаться первым, а подключаться последним.

- Мы рекомендуем использовать аккумуляторы, приобретенные у официального дилера Kia или сервисного партнера.

Сброс параметров приборов

После разрядки или отсоединения аккумулятора необходимо сбросить настройки элементов.

- Автоматический стеклоподъемник
- Широкий люк в крыше
- Маршрутный компьютер
- Система климат-контроля
- Интегрированное ЗУ
- Аудиосистема

Шины и колеса

Уход за шинами

Для обеспечения надлежащего технического обслуживания, безопасности в эксплуатации и минимального расхода электроэнергии, рекомендуется постоянно поддерживать рекомендуемое давление в шинах и соблюдать предписанные для вашего автомобиля предельные нагрузки на колеса и распределение нагрузки.

Рекомендуемое давление в шинах в холодном состоянии



Все технические характеристики (размеры и значения давления) указаны на табличке, которая находится в автомобиле.

* ИНФОРМАЦИЯ

Давление во всех шинах (включая шину запасного колеса) следует проверять, когда шины находятся в холодном состоянии. Считается, что шины находятся в холодном состоянии, если автомобиль простоял на месте по меньшей мере три часа или проехал менее 1,6 км (1 миля).

Проверка давления в шинах

- Снимите колпачок с ниппеля шины. Установите на ниппель манометр и плотно его прижмите, чтобы измерить давление воздуха. Если давление низкое, подкачайте шину до

достижения рекомендованного значения.

- Если шина перекачана, спустите лишний воздух, нажав на металлический золотник по центру ниппеля шины. Проследите за тем, чтобы надеть на ниппели шин колпачки.

⚠ ПРЕДУПРЕЖДЕНИЕ

- Повышенное или пониженное давление в шинах сокращает срок их службы, заметно ухудшает управляемость автомобиля и может стать причиной внезапной неисправности шин. В результате возможна потеря управления автомобилем и получение травм.
- При слишком низком давлении воздуха в шинах (70 кПа (10 фунтов/кв. дюйм) или более) может отмечаться сильный перегрев колес, отделению протектора и другим неисправностям, в результате которых автомобиль теряет управление, что может привести к получению серьезных травм или гибели. Этот риск возрастает в жаркую погоду, а также при длительной езде на высоких скоростях.
- Шины нужно периодически проверять на предмет достаточного внутреннего давления, а также наличия признаков износа и повреждений. Всегда используйте для этого индикатор давления в шинах.
- Недостаточное или чрезмерно высокое давление в шинах является причиной их неравномерного износа, вследствие чего ухудшается маневренность автомобиля, возможна потеря управления и внезапный разрыв шины, что может

стать причиной аварии, травм и гибели людей. Рекомендованное значение давления воздуха в холодной шине указано в данном руководстве, а также на этикетке параметров шины, которая находится на центральной стойке со стороны водителя.

- Изношенные шины могут стать причиной дорожно-транспортного происшествия. Изношенные шины, шины со следами неравномерного износа или поврежденные шины подлежат замене.
- Не забывайте проверять давление воздуха в запасном колесе. Компания Kia рекомендует проверять запасное колесо при каждой проверке давления воздуха в остальных шинах автомобиля.

▲ ПРЕДОСТЕРЕЖЕНИЕ

- Низкое давление в шинах также приводит к чрезмерному износу, ухудшению управляемости автомобиля и повышенному расходу электроэнергии. Также возможна деформация колесных дисков. Необходимо следить за тем, чтобы давление в шинах соответствовало требуемому уровню. Если шину приходится часто подкачивать, рекомендуется произвести проверку системы в специализированной мастерской. Kia рекомендует обратиться к официальному дилеру Kia или партнерской сервисной компании.
- При повышенном давлении воздуха в шинах пропадает плавность хода, отмечается чрезмерный износ центральной области протектора, а также увеличивается веро-

ятность повреждений от помехи на дороге.

- В прогретых шинах давление воздуха обычно превышает давление в холодном состоянии на 28~41 кПа (4~6 фунтов/кв. дюйм). Не следует спускать воздух из прогретых шин для корректировки давления, поскольку в этом случае давление будет недостаточным.
- Не забывайте надевать на вентили колпачки. Без колпачка в золотник может попасть грязь или влага, из-за которых теряется герметичность. Если колпачка нет, при первой же возможности установите на ниппель новый колпачок.
- Необходимо соблюдать следующие рекомендации:
 - Проверять давление нужно на холодных шинах. (После того как автомобиль простоял на месте по меньшей мере три часа либо проехал менее 1,6 км с момента запуска двигателя.)
 - Давление воздуха в запасном колесе нужно проверять каждый раз при проверке давления в остальных шинах.
 - Не следует перегружать автомобиль. Если на крыше автомобиля установлен багажник, следите за тем, чтобы не перегружать его.
 - Изношенные старые шины могут стать причиной дорожно-транспортных происшествий. Заменяйте шины, если они повреждены или сильно изношен протектор.

Вращение шин

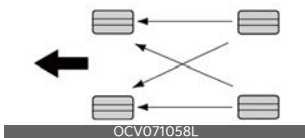

Для равномерного износа протектора рекомендуется переставлять шины через каждые 10000 км (6500 миль) пробега или чаще, если происходит неравномерный износ.

⚠ ПРЕДУПРЕЖДЕНИЕ

- Не используйте компактное запасное колесо при перестановке.
- Ни при каких обстоятельствах не используйте одновременно шины с диагональным и радиальным кордом. Это может негативно повлиять на управляемость автомобилем и привести к повреждению имущества, серьезным травмам и даже смертельному исходу.

* ПРИМЕЧАНИЕ

Радиальные шины с асимметричным рисунком протектора можно переставлять только спереди назад, но не справа налево.

Регулировка углов установки колес и их балансировка

На заводе-изготовителе производится тщательная регулировка углов установки колес и балансировка шин вашего автомобиля, что обеспечивает максимально возможный ресурс шин и лучшие значения общих характеристик автомобиля.

Если при движении по ровной дороге возникает вибрация, то, возможно,

необходимо произвести повторную балансировку колес.

⚠ ПРЕДОСТЕРЕЖЕНИЕ

Установка балансировочных грузов, не соответствующих требованиям, может привести к повреждению алюминиевых дисков вашего автомобиля. Используйте только рекомендованные балансировочные грузы.

Замена шин

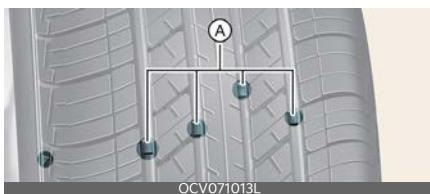

A: Индикатор износа протектора

При равномерном износе шины поперек протектора становится виден индикатор износа в виде сплошной полосы.

Это значит, что оставшаяся толщина протектора на шине составляет менее 1,6 мм (1/16 дюйма). В этом случае замените шину.

Замену следует провести не дожидаясь, пока полоса появится по всей ширине протектора.

Замена компактного запасного колеса (при наличии)

Срок службы протектора запасной шины меньше, чем у шины нормального размера. Замените ее, когда на шине станут видны индикаторные полосы износа протектора. Запасная шина должна быть того же размера и конструкции, как и те, которые поставляются с новым автомобилем, и должна монтироваться на том же

колесе для компактной запасной шины. Компактная запасная шина не предназначена для установки на колесе нормального размера, а колесо для компактной запасной шины не предназначено для установки на шину нормального размера.

ПРЕДУПРЕЖДЕНИЕ

Для снижения вероятности получения тяжелых или смертельных травм из-за аварии по причине разрыва шины или потери управления автомобилем выполняйте следующие действия:

- Изношенные шины, шины со следами неравномерного износа или поврежденные шины подлежат замене. Изношенные шины могут стать причиной резкого ухудшения эффективности торможения, рулевого управления и сцепления с дорожным покрытием.
- Не эксплуатируйте автомобиль при недостаточном или чрезмерном давлении в шинах. Это может стать причиной неравномерного износа и разрыва шины.
- При замене шин не ставьте на автомобиль одновременно радиальные и диагональные шины. При переходе с радиальных на диагональные шины заменяйте все шины (включая запасное колесо).
- Рекомендуется менять все четыре шины одновременно. Если это невозможно или необходимо, замените два передних или два задних колеса парой.
Замена только одной шины может серьезно повлиять на управляемость автомобиля.
- При использовании шин и дисков, размеры которых отличаются от рекомендованных производителем,

возможны нетипичные изменения характеристик маневренности и ухудшение управляемости автомобиля, что может привести к серьезной аварии.

- Колеса, не отвечающие техническим требованиям Kia, могут плохо подходить к установочному месту, что может вызвать повреждение автомобиля либо нетипичные изменения маневренности и ухудшение управляемости автомобиля.
- Система ABS работает на основе сравнения скоростей колес. Размер колеса влияет на его скорость. При замене шин все 4 шины должны быть того же размера, типа, конструкции и с тем же рисунком протектора, которые поставлялись в комплекте с автомобилем. При использовании шин другого размера возможны сбои в работе систем ABS (антиблокировочная тормозная система) и ESC (система электронного контроля устойчивости).

ПРЕДОСТЕРЕЖЕНИЕ

При замене шин проверьте и подтяните гайки крепления колес после пробега 50 км (31 миль), а также после пробега около 1000 км (620 миль). Если при движении автомобиля отмечается биение рулевого колеса или вибрация кузова автомобиля, то шина не сбалансирована. Выполните балансировку шин. Если проблема не устранена, следует обратиться в специализированную мастерскую. Kia рекомендует обратиться к официальному дилеру Kia или партнерской сервисной компании.

* ПРИМЕЧАНИЕ

При замене шин рекомендуется использовать шины той же марки, которые изначально поставлялись в комплекте с автомобилем. В противном случае возможно ухудшение управляемости.

Замена колеса

Убедитесь, что новые колеса эквивалентны оригинальным заводским по диаметру, ширине обода и вылету колеса.

⚠ ПРЕДУПРЕЖДЕНИЕ

Неправильный размер может негативно повлиять на срок службы колес и подшипников, тормозные качества, характеристики управляемости, дорожный просвет, просвет между корпусом и шинами, зазор цепей противоскольжения, калибровку спидометра и одометра, регулировку угла наклона фар и высоту бампера.

Сцепление шин с поверхностью дороги

Сцепление шин с поверхностью дороги может снижаться из-за износа шин, неправильной накачки или скользкого дорожного полотна. При появлении индикаторов износа протектора шины необходимо заменить. Чтобы снизить риск потерять управление, всегда сбавляйте скорость, если на дороге есть вода, снег или лед.

Техническое обслуживание шин

В дополнение к правильному давлению накачки уменьшению износа шин способствует правильная регули-

ровка углов установки колес. Если вы обнаружили неравномерную изношенность шин, проверьте углы установки колес в специализированной мастерской. Kia рекомендует обратиться к официальному дилеру Kia или партнерской сервисной компании.

После установки новых шин убедитесь в их правильной балансировке. Это позволит сделать езду в автомобиле более комфортной и увеличит срок службы шин. Кроме того, шины необходимо повторно балансировать после снятия с дисков.

Маркировка на боковых поверхностях шин



На боковой поверхности нанесена идентифицирующая информация, основные характеристики шины и идентификационный номер шины (TIN), необходимый для сертификации соответствия стандартам безопасности. Номер TIN также может использоваться для идентификации шины в случае отзыва.

1. Изготовитель или фирменное наименование

Указан производитель или торговая марка.

2. Обозначение размера шины

На боковой поверхности шины указано обозначение размера шины. Эта

информация потребуется при выборе сменной шины для автомобиля.

Пример обозначения размера шины приведен далее:

(Эти значения приводятся исключительно в качестве примера.)

P235/55R19 108T

235 — ширина шины в миллиметрах.

55 — отношение высоты профиля шины к его ширине. Высота сечения шины в процентах от ее ширины.

R — код конструкции шины (радиальная).

19 — диаметр обода в дюймах.

108 — индекс нагрузки (цифровой код, обозначающий максимально допустимую нагрузку на шину).

T — индекс скорости шины. Дополнительная информация представлена в таблице индексов скорости шин в этом разделе.

Обозначение размера колеса

На колесах также имеется маркировка, содержащая данные, которые необходимы при замене. Далее приводится расшифровка буквенных и цифровых обозначений размера колеса.

Пример обозначения размера колеса:

7,5JX19

7,5 — ширина обода в дюймах.

J — профиль обода колеса.

19 — диаметр обода в дюймах.

Категории скорости шин

В приведенной ниже таблице перечислены распространенные скоростные категории, которые используются в настоящее время для шин легковых автомобилей. Скорост-

ная категория содержится в обозначении размера шины на ее боковине. Этот символ указывает на максимальную скорость безопасной эксплуатации шины.

Символ скоростной категории	Максимальная скорость
S	180 км/ч (112 миль/ч)
T	190 км/ч (118 миль/ч)
H	210 км/ч (130 миль/ч)
V	240 км/ч (149 миль/ч)
W	270 км/ч (168 миль/ч)
Y	300 км/ч (186 миль/ч)

3. Проверка срока службы шин (TIN: идентификационный номер шин)

Любые шины, с даты изготовления которых прошло более 6 лет, необходимо заменить на новые. Дату изготовления в виде кода DOT можно найти на боковой стенке шины. На дату изготовления указывают последние четыре цифры (символа) кода DOT.

DOT: XXXX XXXX OOOO

В первой части кода DOT зашифрован номер завода-изготовителя, размер шины и рисунок протектора, а последние четыре цифры обозначают неделю и год изготовления.

Пример: DOT XXXX XXXX 1621 означает, что шина была изготовлена на 16-й неделе 2021 г.

⚠ ПРЕДУПРЕЖДЕНИЕ

С течением времени качество шин ухудшается, даже когда они не используются. Вне зависимости от оставшегося протектора рекомендуется заменять шины примерно после 6 лет штатной эксплуатации. Износ

может увеличиться при воздействии высоких температур в жарком климате или вследствие регулярных высоких нагрузок. Несоблюдение этого предупреждения может привести к внезапному выходу шины из строя, что вызовет потерю управления и аварию с причинением тяжелых травм или летальным исходом.

4. Количество и состав слоев шины

Количество слоев обрешиненного корда в шине. Производители также должны указать материалы, из которых изготовлены шины (сталь, нейлон, полиэстер и другие). Буква «R» означает шину с радиальной ориентацией корда; буква «D» — с диагональной, а буква «B» указывает на диагонально-опоясанный каркас.

5. Максимально допустимое давление в шине

Этот параметр представляет собой самое высокое давление воздуха, допустимое в шине. Не следует превышать максимально допустимое давление в шине. См. раздел "Табличка с характеристиками и давлением шин" на странице 9-7.

6. Максимальная номинальная нагрузка

Это число указывает на максимальную нагрузку на шину в килограммах и фунтах. При замене шин на автомобиле новые шины должны иметь такую же номинальную нагрузку, как и те, что были установлены на заводе-изготовителе.

7. Единообразная классификация шин по качеству

Стандарт качества можно найти при необходимости на боковой стороне шины между шириной протектора и максимальной шириной камеры.

Например:

TREADWEAR 200

TRACTION AA

TEMPERATURE A

ПРЕДУПРЕЖДЕНИЕ

- Степень сцепления с дорогой определяется для шины на основании испытаний с торможением при движении по прямой и не учитывает ускорение, повороты, гидропланирование или пиковые характеристики сцепления с дорогой.
- Температурный класс определяется для шины с нормальным давлением воздуха и при отсутствии перегрузки. Слишком высокая скорость, пониженное давление или повышенная нагрузка, действующие по отдельности или в сочетании друг с другом, могут привести к накоплению тепла и возможному внезапному разрыву шины. Это может привести к потере управления автомобилем, серьезным травмам и смертельному исходу.

Износ протектора

Класс износостойкости протектора — это сравнительная оценка, основанная на скорости износа шины при испытаниях в контролируемых условиях в ходе утвержденной серии испытаний. Например, шина класса 150 в условиях испытаний будет изна-

шиваться в полтора (1,5) раза дольше, чем шина класса 100.

Относительные характеристики шины зависят от реальных условий эксплуатации, но при этом они могут отличаться от стандартных из-за различий в стиле вождения, техническом обслуживании, характеристиках дорожного покрытия и климата.

Шины, используемые на вашем автомобиле в качестве стандартного или дополнительного оборудования, могут отличаться по классу.

Traction (Сцепление с дорогой) — «АА», «А», «В» и «С»

Сцепление с поверхностью делят на три класса: АА, А, В и С (от высшего к низшему). Эти классы представляют собой способность шины останавливаться на мокром асфальтовом покрытии, измеренную в контролируемых условиях на испытательных поверхностях из асфальта и бетона. Шины с отметкой «С» имеют наихудшие характеристики сцепления с поверхностью.

Температура: А, В и С

Температурные классы — А (наивысшая), В и С — обозначают устойчивость шины к выделению тепла и ее способность рассеивать тепло при испытаниях в контролируемых условиях на специфицированном лабораторном испытании колеса в помещении.

Высокая температура может стать причиной ухудшения состояния материала шины и снижения срока службы шины, а чрезмерно высокая температура может привести к внезапному разрыву шины. Классы «А» и

«В» представляют собой более высокие уровни показателей, полученные в лабораторных условиях с использованием испытательного колеса, чем минимальные, требуемые законодательством.

Низкопрофильная шина (при наличии)

Низкопрофильные шины, у которых отношение высоты профиля к ширине меньше 50, придают автомобилю спортивный вид.

Поскольку низкопрофильные шины оптимизированы для лучшей управляемости и торможения, они могут снижать комфортность езды и создают больше шума по сравнению с обычными шинами.

⚠ ПРЕДОСТЕРЕЖЕНИЕ

- Поскольку боковина низкопрофильной шины уже, чем у обычной, колесный диск и сама шина такого профиля больше подвержены повреждениям. По этой причине следуйте приведенным ниже указаниям.
 - При движении по неровной дороге или бездорожью управляйте автомобилем осторожно, потому что шины и диски могут быть повреждены. После поездки проверяйте шины и диски.
 - При проезде через выбоину, лежащего полицейского, канализационный люк или бордюр двигайтесь медленно, чтобы не повредить шины и диски.
 - Если шина подверглась удару, следует проверить ее состояние или связаться со специализированной мастерской. Kia рекомендует

дует обратиться к официальному дилеру Kia или партнерской сервисной компании.

- Во избежание повреждения шин проверяйте их состояние и давление через каждые 3000 км (2000 миль).
- Повреждение шины трудно распознать при визуальной проверке. При малейшем намеке на такое повреждение, даже если его не видно при осмотре, необходимо проверить или заменить шину, поскольку ее повреждение может стать причиной утечки воздуха.
- На повреждения шины при движении по неровной дороге, бездорожью, выбоине, люку или бордюру гарантия не распространяется.
- Информацию о шине можно найти на ее боковине.

Предохранители

Пластинчатый



Патронные



Самовосстанавливающийся предохранитель

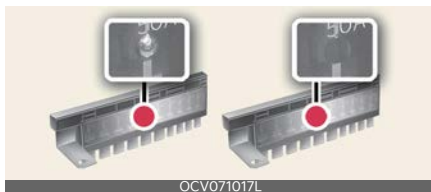

Предохранители аккумулятора

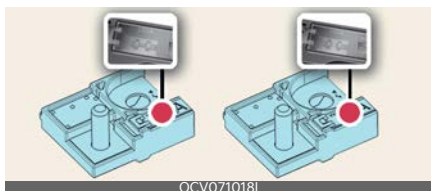

* Слева: нормальный, справа: перегоревший

* Элементы в табличке со сведениями о панели предохранителей/реле могут отличаться от фактических.

Перед тем как заменять перегоревший предохранитель, отключите отрицательный кабель аккумулятора.

Если электрическая система не работает, в первую очередь следует проверить предохранители в панели на стороне водителя.

Для замены сгоревшего плавкого предохранителя всегда используйте предохранитель с такими же характеристиками.

Если после замены новый предохранитель сгорел, это указывает на неисправность в электрической цепи. Не пользуйтесь неисправной системой и незамедлительно обратитесь за помощью в специализированную мастерскую. Kia рекомендует проконсультироваться с официальным дилером Kia или партнерской сервисной компанией.

▲ ПРЕДУПРЕЖДЕНИЕ

- Для замены плавкого предохранителя всегда используйте предохранитель того же номинала.
 - Установка предохранителя с более высоким номиналом может стать причиной повреждений и возгорания.
 - Запрещено устанавливать проволоку или алюминиевую полоску вместо полноценного предохранителя даже в качестве временной меры. Это может привести к значительным повреждениям проводки и ее возгоранию.
 - Не следует вносить произвольные модификации или дополнения в электропроводку автомобиля.
- Неплотно посаженный предохранитель или реле могут стать причиной повреждения электрических систем и проводки автомобиля и привести к возгоранию.
- Не следует извлекать предохранители, реле и клеммы, закрепленные болтами или гайками. При установке предохранители, реле и клеммы могут быть закреплены не полностью, что является потенциальной причиной возгорания. Если предохранители, реле и клеммы, закрепленные болтами или гайками, сгорели, следует обратиться в специализированную мастерскую. Kia рекомендует проконсультироваться с официальным дилером Kia или партнерской сервисной компанией.
 - Не устанавливайте в клеммы под предохранители/реле посторонние предметы, такие как отвертка или проволочная перемычка. Это может стать причиной нарушения контакта и выхода системы из строя.
 - Не следует напрямую замыкать клеммы, предусмотренные для установки предохранителей и реле, с помощью отвертки или проволочной перемычки. Вследствие нарушения контакта возможны повреждение или выход из строя электрической системы и проводки в салоне автомобиля.
 - В случае подключения провода непосредственно к заднему габаритному огню или установки лампы с мощностью, превышающей установленную для прицепов величину и др., внутренняя соединительная может сгореть.

▲ ПРЕДОСТЕРЕЖЕНИЕ

- При замене перегоревшего предохранителя или реле на исправный элемент, проследите за тем, чтобы он плотно сел в зажимы держа-

- Не пользуйтесь для извлечения предохранителей отверткой или любым другим металлическим предметом, так как это может привести к короткому замыканию и повреждению системы.

* ПРИМЕЧАНИЕ

- При замене предохранителя переключите кнопку «EV» (Включение электрорежима) в положение «OFF» (Выкл.), отключите переключатели всех электрических устройств затем отсоедините провод от клеммы (-) аккумулятора.
- Элементы в табличке со сведениями о панели предохранителей/реле могут отличаться от фактически установленных в автомобиле.

Замена предохранителя во внутренней панели

Работа

- Переведите кнопку «EV» (Включение электрорежима) в положение «OFF» (Выкл.) и разомкните все другие переключатели.
- Откройте крышку панели предохранителей.



- Извлеките предположительно неисправный предохранитель. Для этого воспользуйтесь специальным приспособлением (1), которое

находится в основном блоке предохранителей в моторном отделении.



- Проверьте извлеченный предохранитель и замените его в случае неисправности. Запасные предохранители находятся в блоке предохранителей приборной панели (или в блоке предохранителей в моторном отделении).
- Вставьте новый плавкий предохранитель с тем же номинальным током и убедитесь, что он надежно закреплен в зажимах.

* ИНФОРМАЦИЯ

Если фары головного света, задние фонари, стоп-сигналы, дневные ходовые огни не работают, а предохранители исправны, обратитесь в специализированную мастерскую. Kia рекомендует проконсультироваться с официальным дилером Kia или партнерской сервисной компанией.

Замена предохранителя, расположенного в моторном отделении

Работа

- Переведите кнопку «EV» (Включение электрорежима) в положение «OFF» (Выкл.) и разомкните все другие переключатели.
- Снимите крышку панели предохранителей, нажав на защелку и потянув крышку вверх.



Если не работает плавкий предохранитель, извлеките его с помощью специального зажима, предназначенного для замены предохранителей, который расположен в блоке предохранителей моторного отделения. После извлечения установите запасной предохранитель аналогичного номинала.

- Проверьте извлеченный предохранитель и замените его в случае неисправности. Для того чтобы извлечь или вставить предохранитель, расположенный на панели предохранителей моторного отделения, воспользуйтесь специальными щипцами.
- Вставьте новый плавкий предохранитель с тем же номинальным током и убедитесь, что он надежно закреплен в зажимах. Если предохранитель сидит неплотно, следует обратиться в специализированную мастерскую. Kia рекомендует проконсультироваться с официальным дилером Kia или партнерской сервисной компанией.

⚠ ПРЕДОСТЕРЕЖЕНИЕ

После проверки панели предохранителей в моторном отделении установите на место крышку панели и прижмите ее до щелчка. В противном случае возможен отказ электрической системы из-за попадания воды.

Замена основного предохранителя (самовосстанавливающегося)



Работа

- Выключите автомобиль.
- Отсоедините отрицательный кабель аккумулятора.
- Снимите гайки, показанные на картинке выше.
- Замените предохранитель на новый, такого же номинала.
- Установка выполняется в порядке, обратном снятию.

⚠ ПРЕДОСТЕРЕЖЕНИЕ

Визуально проверьте, надежно ли закрыта крышка аккумулятора. Если крышка аккумулятора не села на место, возможны повреждения электрической системы вследствие попадания влаги.

*** ПРИМЕЧАНИЕ**

- В работе электронной системы возможны ошибки, даже если отдельные предохранители из блока моторного отделения и внутреннего блока предохранителей продолжают функционировать. В этом случае причиной неисправности может быть нерабочее состояние основного предохранителя (типа BFT), который находится в колпачке положительной клеммы

аккумулятора (+). Поскольку главный предохранитель устроен сложнее остальных деталей, следует обратиться в специализированную мастерскую. Kia рекомендует обратиться к ближайшему официальному дилеру Kia или партнерской сервисной компании.

- Если самовосстанавливающийся предохранитель перегорел, следует обратиться в специализированную мастерскую. Kia рекомендует проконсультироваться с официальным дилером Kia или партнерской сервисной компанией.

Описание панели предохранителей/реле

На внутренней стороне крышки панели предохранителей/реле находится табличка с указанием наименования и номинальных параметров предохранителей/реле.

*** ПРИМЕЧАНИЕ**

Не все описания панели предохранителей, приведенные в данном руководстве, могут относиться к вашему автомобилю. Информация была точной на момент печати. При осмотре панели предохранителей в автомобиле см. табличку со сведениями о панели предохранителей.

Панель предохранителей сбоку от водителя



OCV071022L

	15A	AFCU	10A			ND		7.5A			2	MEMORY			7.5A				10A		
	15A	3	EPCU	10A			3	MODULE	7.5A	CLUSTER	7.5A	8	IG3	7	IG3		IAU	10A	ECS	15A	
B	10A	FRY		20A		15A			2	IBU	7.5A	10	IG3	9	IG3		BATTERY	10A	2		
1	25A	LH		25A	10	SPARE	15A	3	E-SHIFTER	4	MODULE	10A	10	USB	1	MEMORY	15A	3	SPARE	2	A/C
AMP	25A			25A	6	MODULE	7.5A	5	MODULE	10A		1	SPARE	10A	E-CALL		1	IBU	15A	2	BRAKE
DRV	30A	E-LSLD		20A	1	A/C	7.5A	1		15A		2	MODULE	10A	MULTI	15A		20A	15A	1	MODULE
PASS	30A	REAR		25A	7	MODULE	7.5A														

91990-CVO30
 USE THE DESIGNATED FUSE ONLY.
 USE SOLO LOS FUSIBLES ESPECIFICADOS.



OCV071023L

Соединительная панель ICU

Наименование предохранителя	Символ	Номинал предохранителя	Защищенная цепь
CHILD LOCK		15 A	Реле блокировки от детей, реле разблокировки от детей
AFCU	AFCU	10 A	AFCU
A/BAG IND	^{IND} 	7,5 A	На потолочной консоли
ПАМЯТЬ 2	² MEMORY	10 A	Предохранитель — ПАМЯТЬ 2, блок динамической подсветки интерьера, левая/правая подсветка амортизирующей прокладки, ADP, проекционный дисплей, блок ADS
«START» (Пуск)		7,5 A	Блок управления транспортным средством (VCU), интегрированный блок управления электрооборудованием кузова (IBU)
HEATED MIRROR		10 A	Блок внешних зеркал водителя/пассажира
TAILGATE OPEN		15 A	Защелка двери багажного отделения
EPCU 3	³ EPCU	10 A	Задний инвертор
MODULE3	³ MODULE	7,5 A	Многофункциональный переключатель, интегрированный блок управления электрооборудованием кузова (IBU), переключатель стоп-сигналов, модуль двери водителя
CLUSTER	CLUSTER	7,5 A	Проекционный дисплей, приборный щиток
IG3 8	⁸ IG3	10 A	Блок V2L, ICCU, VCMS, задний электронный масляный насос, CDM
IG3 7	⁷ IG3	10 A	Датчик температуры в салоне автомобиля, главный блок управления аудио/видео и навигацией, отопитель с положительным температурным коэффициентом, модуль управления системой кондиционирования, приборный щиток
IAU	IAU	10 A	Наружная ручка водительской/пассажирской двери
СИСТЕМА ECS	ECS	15 A	Не используется
MODULE8	⁸ MODULE	10 A	Модуль электропривода водительского/пассажирского сиденья, ручной переключатель управления сиденьем водителя/пассажира
S/HEATER FRT	^{FRT} 	20 A	Модуль управления вентиляцией передних сидений, модуль управления подогревателями передних сидений
WASHER		15 A	Многофункциональный переключатель
IBU2	² IBU	7,5 A	Интегрированный блок управления электрооборудованием кузова (IBU)
IG3 10	¹⁰ IG3	10 A	Блок управления системой (SCU), задний инвертор, BMU
IG3 9	⁹ IG3	10 A	Не используется
УПРАВЛЕНИЕ АККУМУЛЯТОРОМ	^{BATTERY MANAGEMENT}	10 A	BMU
ПОДУШКА БЕЗОПАСНОСТИ 2	² 	10 A	Модуль управления системой пассивной безопасности
ЛЮК В КРЫШЕ ¹	¹ 	25 A	Двигатель люка в крыше







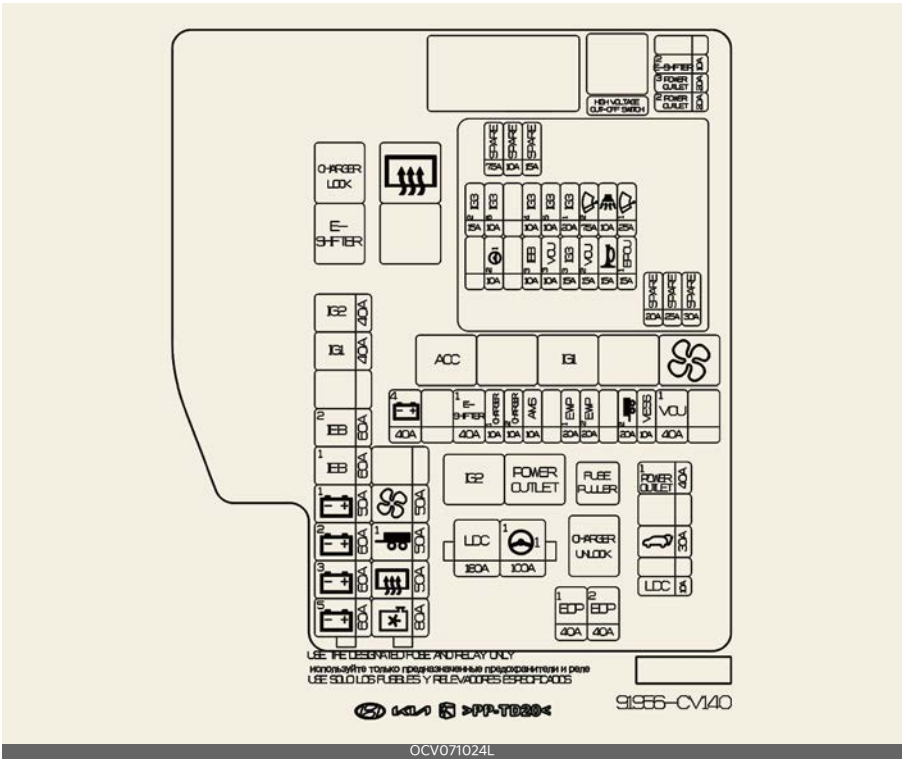

Наименование предохранителя	Символ	Номинал предохранителя	Защищенная цепь
P/WINDOW LH	^{LH} 	25 A	Предохранительный модуль электрического стеклоподъемника водительской двери (LHD), предохранительный модуль электрического стеклоподъемника пассажирской двери (RHD), предохранительный модуль электрического стеклоподъемника задней левой двери
SPARE2 (IG2)	² SPARE (IG2)	15 A	Не используется
E-SHIFTER 3	³ E-SHIFTER	10 A	Поворотная ручка электронного переключения передач (автоматическая коробка передач)
MODULE4	⁴ MODULE	10 A	Передний/задний угловой радар левый/правый, передний/задний инвертор, блок ADAS (вождение), блок VESS (система виртуального звука двигателя), радар интеллектуального круиз-контроля, камера переднего вида (ADAS), блок ADAS, переключатель верхней крышки консоли
ЗАРЯДНОЕ УСТРОЙСТВО USB	USB CHARGER	15 A	Зарядное устройство USB сиденья водителя/пассажира, зарядное устройство USB передней консоли #1/#2
ПАМЯТЬ 1	¹ MEMORY	15 A	Предохранитель — MEMORY2, приборный щиток, модуль управления системой кондиционирования, лампа динамической подсветки интерьера на консоли (верхняя/нижняя), напольный переключатель консоли, лампа динамической подсветки интерьера на двери водителя/пассажира, левая/правая лампа динамической подсветки интерьера на задней двери
SPARE3 (B+)	³ SPARE (B+)	10 A	Не используется
A/C2	² A/C	10 A	Модуль управления системой кондиционирования, клапан высокого давления, клапан хладагента #1/#2, соединительная панель P/R (реле вентилятора), охладитель BSA #1, клапан охлаждающей жидкости системы кондиционирования
AMP	AMP	25 A	AMP (усилитель)
P/WINDOW RH	^{RH} 	25 A	Предохранительный модуль электрического стеклоподъемника пассажирской двери (LHD), предохранительный модуль электрического стеклоподъемника водительской двери (RHD), предохранительный модуль электрического стеклоподъемника задней правой двери
MODULE6	⁶ MODULE	7,5 A	Интегрированный блок управления электрооборудованием кузова (IBU)
MODULE5	⁵ MODULE	10 A	Разъем канала передачи данных, электрохромное зеркало, модуль экстренного вызова, ADP, главный блок управления аудио/видео и навигацией, переключатель аварийной панели, левая/правая фара, AMP (усилитель), беспроводное зарядное устройство для смартфона, модуль электропривода сиденья водителя/пассажира, модуль управления вентиляцией передних сидений, модуль управления подогревом передних сидений, модуль управления подогревом задних сидений, переключатель напольной консоли, модуль устройства автоматической регулировки угла наклона передних фар, модуль IFS (интеллектуальная система переднего освещения)
SPARE1 (ACC)	¹ SPARE (ACC)	10 A	Не используется
E-CALL	E-CALL	10 A	Модуль экстренного вызова
IBU1	¹ IBU	15 A	Интегрированный блок управления электрооборудованием кузова (IBU)
BRAKE SWITCH	BRAKE SWITCH	10 A	Переключатель стоп-сигналов, интегрированный блок управления электрооборудованием кузова (IBU)
P/SEAT DRV	^{DRV} 	30 A	Переключатель электропривода водительского сиденья, модуль электропривода водительского сиденья с интегрированной системой памяти (IMS)















Наименование предохранителя	Символ	Номинал предохранителя	Защищенная цепь
A/C1	¹ A/C	7,5 A	Модуль управления системой кондиционирования
ПОДУШКА БЕЗОПАСНОСТИ 1	¹ 	15 A	Модуль управления системой пассивной безопасности
MODULE2	² MODULE	10 A	AMP (усилитель), ADP, соединительная панель P/E (реле розетки питания), интегрированный блок управления электрооборудованием кузова (IBU), модуль экстренного вызова, блок ADAS, клавиатура системы управления аудио/видео и навигацией, главный блок управления аудио/видео и навигацией
МУЛЬТИМЕДИА	MULTI MEDIA	15 A	Главный блок управления аудио/видео и навигацией
DOOR LOCK		20 A	Реле дверного замка, реле разблокировки дверей, реле взаимной блокировки
MODULE1	¹ MODULE	10 A	Выключатель аварийной сигнализации, многофункциональный переключатель, разъем канала передачи данных, датчик дождя, сигнализация UIP, датчик UIP, блок PTG, модуль двери водителя, блок внешних зеркал водителя/пассажира
P/SEAT PASS	PASS 	30 A	Переключатель электропривода пассажирского сиденья, модуль реле пассажирского сиденья
S/HEATER RR	REAR 	25 A	Модуль управления подогревом задних сидений

Панель с предохранителями в моторном отсеке









Цепь (соединительная панель P/R)

Наименование предохранителя		Символ	Номинал предохранителя	Защищенная цепь
MULTI FUSE-1	LDC (Низковольтный преобразователь постоянный ток - постоянный ток)	LDC	180 A	Панель P/R (предохранитель: P/OUTLET1, T/GATE, EOP1, EOP2)
	MDPS1		100 A	Блок MDPS * MDPS — это то же самое, что и электроусилитель руля (EPS).
MULTI FUSE-3	B+5		60 A	Блок печатной платы (главное реле IG3, предохранитель: WIPER1, EPCU1, B/ALARM, HORN, VCU2)
	B+3		60 A	Соединительная панель ICU (предохранитель: CHILD LOCK, AFCU, TAILGATE OPEN, EPCU 3, MODULE8, S/HEATER FRT, SUNROOF1, P/WINDOW LH, AMP, P/WINDOW RH, P/SEAT DRV, P/SEAT PASS, S/HEATER RR)
	B+2		60 A	Соединительная панель ICU (IPS1, PS6, IPS8, IPS9, IPS10)
	B+1		50 A	Соединительная панель ICU (IPS2, IPS3, IPS5, IPS7, IPS13)
	IEB1	¹ IEB	60 A	Блок IEB
	IEB2	² IEB	60 A	Блок IEB
	ЗАЖИГ. 1	IG1	40 A	Соединительная панель P/R (реле ACC, реле IG1)
	ЗАЖИГ. 2	IG2	40 A	Соединительная панель P/R (реле IG2)
MULTI FUSE-2	ВЕНТ. ОХЛАЖДЕНИЯ		80 A	Вентилятор охлаждения электродвигателя
	RR HTD		50 A	Соединительная панель P/R (реле заднего обогревателя)
	TRAILER1	¹ 	50 A	Блок соединителя прицепа
	BLOWER		50 A	Соединительная панель P/R (реле вентилятора)

Наименование предохранителя	Символ	Номинал предохранителя	Защищенная цепь
B+4	⁴ 	40 А	Соединительная панель ICU (реле долговременной фиксации нагрузки, предохранитель: IAU, ECS, BATTERY MANAGEMENT, AIR BAG2, MEMORY1, SPARE3 (B+), A/C2, E-CALL, IBU1, BRAKE SWITCH, MULTIMEDIA, DOOR LOCK, MODULE1)
E-SHIFTER1	¹ 	40 А	Соединительная панель P/R (реле электронного переключения передач, предохранитель: E-SHIFTER2)
CHARGER1	¹ 	10 А	Соединительная панель P/R (реле блокировки зарядного устройства, реле разблокировки зарядного устройства), ICCU, VCMSCDM
CHARGER2	¹ 	10 А	CDM
AMS	AMS	10 А	Датчик АКБ 12 В
EWP1	¹ 	20 А	Электронный водяной насос #1
EWP2	² 	20 А	Электронный водяной насос #2
TRAILER2	² 	20 А	Блок соединителя прицепа
VESS	VESS	10 А	Блок VESS
VCU1	¹ 	40 А	VCU
P/OUTLET1	¹ 	40 А	Реле розетки питания
T/GATE		30 А	Блок PTG
EOP1	¹ 	40 А	Задний электронный масляный насос
EOP2	² 	40 А	Передний электронный масляный насос (4WD)
E-SHIFTER2	² 	10 А	Реле электронного переключения передач, SCU, поворотная ручка электронного переключения передач
P/OUTLET3	³ 	20 А	Задняя розетка питания
P/OUTLET2	² 	20 А	Передняя розетка питания

Блок печатной платы

Наименование предохранителя	Символ	Номинал предохранителя	Защищенная цепь
WIPER1	¹ 	25 А	Блок печатной платы (главное реле Wiper)
EPCU1	¹ 	15 А	Передний инвертор (4WD)
АВАР. СИГН.		10 А	Блок печатной платы (реле звукового сигнала охранной сигнализации)
HORN (Звуковой сигнал)		15 А	Блок печатной платы (реле звукового сигнала)
WIPER2	² 	7,5 А	Интегрированный блок управления электрооборудованием кузова (IBU)
VCU2	² 	15 А	VCU

Наименование предохранителя	Символ	Номинал предохранителя	Защищенная цепь
IG3 1	¹ IG3	20 A	Соединительная панель ICU (предохранитель: IG3 8, IG3 7, IG3 10, IG3 9)
IG3 3	³ IG3	15 A	Электронный водяной насос
IG3 5	⁵ IG3	10 A	Система управления АКБ, 3-ходовой клапан охлаждающей жидкости
VCU3	³ VCU	10 A	VCU
IG3 4	⁴ IG3	10 A	Электронный водяной насос #1, #2, электронный компрессор системы кондиционирования
IEB3	³ IEB	10 A	Блок IEB
IG3 6	⁶ IG3	10 A	Вентилятор охлаждения электродвигателя, передний электронный масляный насос (4WD)
MDPS2	 ¹	10 A	Блок MDPS * MDPS — это то же самое, что и электроусилитель руля (EPS).
IG3 2	² IG3	15 A	Передний инвертор (4WD), VCU

Реле

Тип реле можно найти в следующей таблице.

Название реле	Символ	ТИП
Реле блокировки зарядного устройства	CHARGER LOCK	МИКРО
Реле электронного переключения передач	E-SHIFTER	МИКРО
Реле заднего обогревателя		МИНИ
Реле ACC	ACC	МИКРО
Реле ЗАЖИГ.1	IG1	МИКРО
Реле вентилятора		МИКРО
Реле ЗАЖИГ.2	IG2	МИКРО
Реле розетки питания	POWER OUTLET	МИКРО
Реле разблокировки зарядного устройства	CHARGER UNLOCK	МИКРО

Лампы

Меры предосторожности при замене лампы

Остановите автомобиль в безопасном месте, заглушите двигатель, включите ручной тормоз и снимите с аккумулятора отрицательную (-) клемму. Используйте только лампы указанной мощности.

Частичный отказ фар вследствие неисправности сети

Причиной отказа фар может быть неисправность сети или системы управления электрооборудованием автомобиля. При наличии проблемы следует пройти обслуживание в специализированной мастерской. Kia рекомендует обратиться к официальному дилеру Kia или партнерской сервисной компании.

Частичный отказ фар вследствие стабилизации системы управления электрооборудованием

Свет исправной фары может непродолжительно мерцать. Непродолжительное мерцание вызвано функцией стабилизации в системе управления электрооборудованием автомобиля. Если вскоре после этого нормальная работа фары восстанавливается, то автомобиль не требует технического обслуживания.

Однако если после мерцания лампа гаснет, либо продолжает мерцать длительное время, следует провести техническое обслуживание системы в специализированной мастерской. Kia рекомендует обратиться к официаль-

ному дилеру Kia или партнерской сервисной компании.

⚠ ПРЕДУПРЕЖДЕНИЕ

- Перед тем как выполнять работы с осветительными приборами, включите стояночный тормоз, переведите кнопку «EV» (Включение электрорежима) в положение «OFF» (Выкл.), и выключите осветительные приборы, чтобы исключить внезапное перемещение автомобиля, не обжечь пальцы и не получить удар электрическим током.
- При замене сгоревшей лампы устанавливайте новую лампу с такой же номинальной мощностью. В противном случае возможны серьезные повреждения проводки и возгорание.
 - Помните, что лампы могут быть горячими и обжечь пальцы.

⚠ ПРЕДОСТЕРЕЖЕНИЕ

- Если у вас нет необходимых инструментов, ламп нужного номинала и соответствующего опыта, обратитесь в специализированную мастерскую. Kia рекомендует проконсультироваться с официальным дилером Kia или партнерской сервисной компанией.
- Во многих случаях лампы в автомобиле заменить трудно, так как получить доступ к лампе можно, только сняв другие детали. В частности это относится к случаям, когда для того, чтобы добраться до лампы, необходимо демонтировать фару головного света в сборе. При демонтаже/монтаже фары головного света в сборе возможно повреждение автомобиля.

- Если при замене ламп устанавливаются не оригинальные или не соответствующие техническим требованиям компоненты, в результате возможен выход из строя предохранителей, отказ системы и другие повреждения проводки.
- Не следует устанавливать на автомобиль дополнительные ламповые или светодиодные осветительные приборы. При установке дополнительных осветительных приборов возможен выход ламп из строя и мерцание света фар. Кроме того, возможны повреждения блока предохранителей и других частей проводки.

* ПРИМЕЧАНИЕ

- Если лампа или ее разъем снимаются с работающей фары, находящейся под напряжением, электронная схема блока предохранителей может определить такое состояние как неисправность. Архив сообщений о неисправностях фар записывается с помощью диагностических кодов неисправности (DTC) в блоке предохранителей.
- Работающая фара может время от времени мигать. Это связано с функцией стабилизации электронного управляющего устройства, и если фара после мигания горит нормально, то это не является неисправностью. Однако если фара продолжает мигать или полностью гаснет, возможно, в работе электронного управляющего устройства возникла ошибка. В этом случае следует незамедлительно проверить

автомобиль в специализированной мастерской. Kia рекомендует обратиться к официальному дилеру Kia или партнерской сервисной компании.

- После аварии или переустановки блока фар следует отрегулировать угол наклона головных фар в специализированной мастерской. Kia рекомендует обратиться к официальному дилеру Kia или партнерской сервисной компании.
- После поездок под сильным ливнем или после мойки автомобиля фары головного света могут запотеть. Это обусловлено разницей температур внутри и снаружи фары. Это явление аналогично конденсации влаги на стеклах внутри салона во время дождя и не указывает на наличие неисправности в автомобиле. Если в электрическую цепь лампы попала вода, следует проверить автомобиль в специализированной мастерской. Kia рекомендует обратиться к официальному дилеру Kia или партнерской сервисной компании.

* ПРИМЕЧАНИЕ

Изменение направления движения (для Европы)

Фары ближнего света имеют асимметричное распределение света. В странах с противоположным направлением движения они будут ослеплять водителей встречных автомобилей. Для предотвращения ослепления по правилам ЕСЕ необходимо выполнить некоторые действия (например, использовать систему автоматического изменения, нанести клейкую пленку, направлять свет

вниз). Конструкция этих фар предотвращает ослепление водителей встречных автомобилей. Поэтому вам не нужно регулировать фары в стране с противоположным направлением движения.

Положение лампы (передняя)

Головная фара — тип А

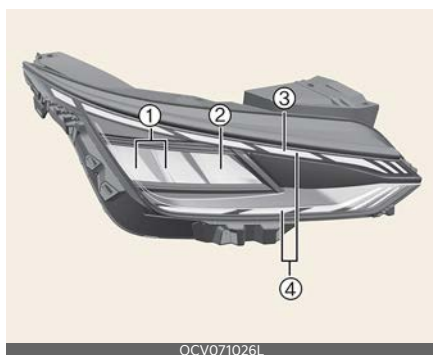

Головная фара — тип В



- 1 Передняя фара (ближний свет) (светодиодная)
- 2 Передняя фара (дальнего света) — светодиодная
- 3 Лампа переднего сигнала поворота (светодиодная)
- 4 Дневные ходовые огни/габаритный огонь (светодиодный)

Положение лампы (задняя)

Тип А



Тип В



- 1 Лампа стоп-сигнала и заднего габаритного огня (светодиодная)
- 2 Лампа заднего фонаря (светодиодная)
- 3 Лампа заднего указателя поворота (светодиодная)
- 4 Лампа дополнительного верхнего стоп-сигнала (светодиодная)
- 5 Фонарь заднего хода (светодиодный)
- 6 Задняя противотуманная фара (светодиодная)
- 7 Фонарь освещения номерного знака (светодиодный)

Положение лампы (боковая)



1 Боковой повторитель указателя поворота (светодиодная лампа)

Замена ламп (светодиодных, кроме лампы освещения бардачка)

Если лампа не работает, следует проверить автомобиль в специализированной мастерской. Kia рекомендует обратиться к официальному дилеру Kia или партнерской сервисной компании.

Светодиодные лампы нельзя заменить по отдельности, поскольку они являются частью интегрированного блока. Светодиодные лампы заменяются вместе с блоком.

Проверка или ремонт светодиодной лампы должен выполняться квалифицированным специалистом, так как неправильные действия могут привести к повреждению соответствующих частей транспортного средства.

Замена лампы перчаточного ящика (лампа накаливания)



Работа

- Шлицевой отверткой аккуратно подденьте узел лампы и выньте его из салона.
- Снимите плафон узла лампы.
- Извлеките лампу, вытащив ее из патрона.
- Установите в патрон новую лампу.
- Установите плафон на узел лампы.
- Установите узел лампы в салон.

⚠ ПРЕДУПРЕЖДЕНИЕ

Во избежание ожогов пальцев или поражения электрическим током перед началом работ с плафонами внутреннего освещения убедитесь, что нажата кнопка «OFF» (Выкл.).

Регулировка угла наклона передних фар (для Европы)

Регулировка угла наклона головных фар

Тип А

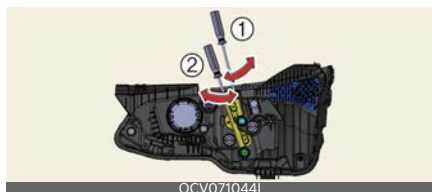

Тип В

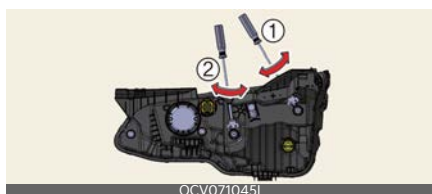

против часовой стрелки. Чтобы направить ближний свет вверх или вниз, поверните отвертку (2) по часовой стрелке или против часовой стрелки.

Работа

- Установите надлежащее давление в шинах и уберите нагрузку из автомобиля, за исключением водителя, запасного колеса и инструментов.
- Автомобиль необходимо расположить на ровной площадке.
- Начертите на экране вертикальные и горизонтальные линии (проходящие через центры соответствующих фар).
- Убедившись в исправном состоянии фар и аккумуляторной батареи, направьте фары так, чтобы максимальная яркость падала на горизонтальные и вертикальные линии.
- Чтобы направить ближний свет влево или вправо, поверните отвертку (1) по часовой стрелке или

Точка наводки

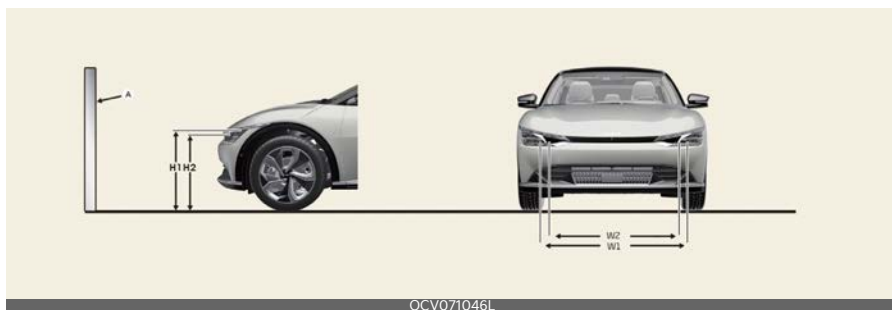

* А: экран

Состояние автомобиля		Передняя фара (светодиодная)			
		Высота от поверхности земли		Расстояние между фарами	
		H1 (НИЗКО)	H2 (ВЫСОКО)	W1 (НИЗКО)	W2 (ВЫСОКО)
без водителя [мм (дюймы)]	Тип А	708 (27,9)	698 (27,5)	1 610 (63,4)	1416 (55,8)
	Тип В	734 (28,9)	679 (26,7)	1572 (61,9)	1526 (60,5)
с водителем [мм (дюймы)]	Тип А	698 (27,5)	688 (27,1)	1 610 (63,4)	1416 (55,8)
	Тип В	724 (28,5)	669 (26,3)	1572 (61,9)	1526 (60,5)

Передняя фара ближнего света (автомобиль с левосторонним рулем)

С использованием 10-метрового экрана

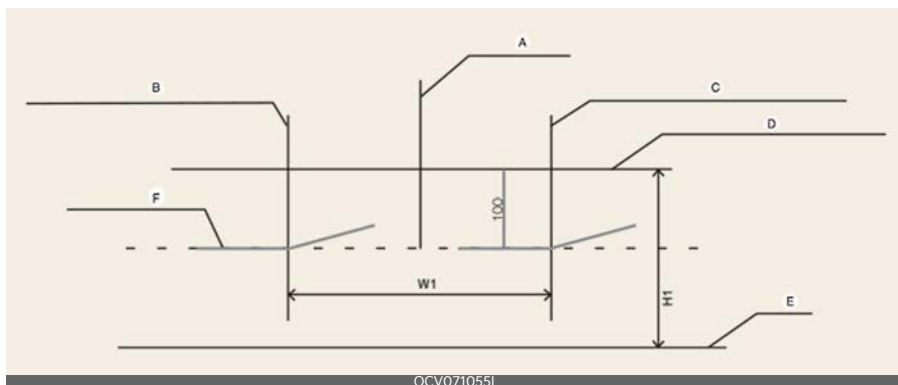

- A: Ось автомобиля
- B: Вертикальная линия центра лампы левой головной фары
- C: Вертикальная линия центра лампы правой головной фары
- D: Горизонтальная линия центра лампы головной фары
- E: Земля
- F: Линия светотеневой границы

Работа

- Включите ближний свет без водителя в автомобиле.
- Линия светотеневой границы должна соответствовать линии границы на рисунке.
- Сначала выполняется горизонтальная регулировка фар, затем вертикальная.
- Отключите стояночный тормоз и установите передачу в положение N (нейтральное). Кроме того, если установлено устройство регулировки угла наклона передних фар, установите переключатель устройства регулировки угла наклона передних фар в положение «0».

Головная фара ближнего света (автомобиль с правосторонним рулем)

С использованием 10-метрового экрана

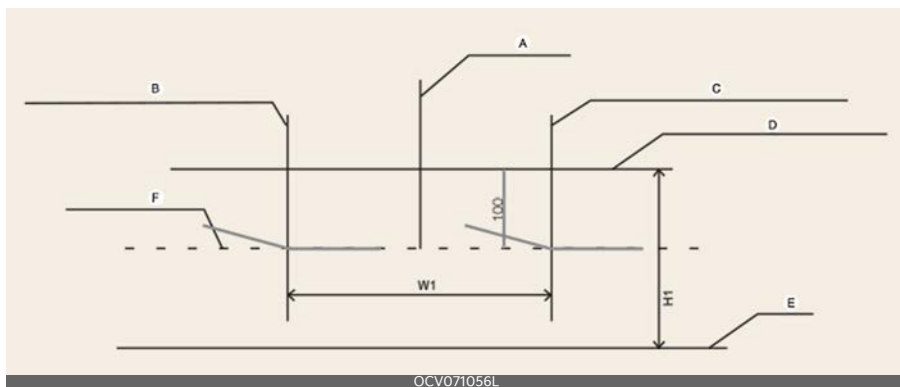

- A: Ось автомобиля
- B: Вертикальная линия центра лампы левой головной фары
- C: Вертикальная линия центра лампы правой головной фары
- D: Горизонтальная линия центра лампы головной фары
- E: Земля
- F: Линия светотеневой границы

Работа

- Включите ближний свет без водителя в автомобиле.
- Линия светотеневой границы должна соответствовать линии границы на рисунке.
- Сначала выполняется горизонтальная регулировка фар, затем вертикальная.
- Отключите стояночный тормоз и установите передачу в положение N (нейтральное). Кроме того, если установлено устройство регулировки угла наклона передних фар, установите переключатель устройства регулировки угла наклона передних фар в положение «0».

Уход за внешним видом

Уход за наружными поверхностями

Общие меры предосторожности при уходе за наружными поверхностями

Внимательно прочтите все предупреждения и меры предосторожности, указанные на этикетке. Выполняйте все указания на этикетке в отношении использования химических чистящих средств или полироля.

* ПРИМЕЧАНИЕ

Если припарковать автомобиль возле нержавеющей вывески или здания с ветрозащитными окнами, части внешней пластиковой отделки, например бампер, спойлер, облицовка, фара или наружное зеркало могут быть повреждены солнечным светом, отраженным от внешней конструкции таких объектов. Чтобы этого не произошло, паркуйте автомобиль вдали от мест с отраженным светом или используйте специальный тент. (Части внешней отделки, например спойлеры, могут отличаться в зависимости от модели автомобиля.)

Уход за лакокрасочным покрытием автомобиля

Мойка

Для защиты лакокрасочного покрытия автомобиля от ржавчины и износа его нужно тщательно мыть теплой или холодной водой не менее одного раза в месяц.

В случае эксплуатации автомобиля в условиях бездорожья мойте его после каждой такой поездки. Особое внимание обращайте на удаление скоплений соли, пыли, грязи и других посторонних веществ. Следите за тем, чтобы дренажные отверстия в нижних торцах дверей и порогов были чистыми. Насекомые, гудрон, древесная смола, птичий помет, промышленные отходы и аналогичные загрязнители могут повредить лакокрасочное покрытие автомобиля, если немедленно их не удалить.

Даже немедленная мойка водой может не удалить эти загрязнения полностью. Можно использовать мягкий мыльный раствор, безопасный для мытья окрашенных поверхностей. После мойки тщательно ополосните автомобиль теплой или холодной водой. Не допускайте высыхания мыла на лакокрасочном покрытии.

⚠ ПРЕДУПРЕЖДЕНИЕ

После мойки автомобиля проверьте работу тормозов на малой скорости — на них может попасть вода. Если эффективность торможения ухудшилась, высушите тормоза, слегка нажимая педаль тормоза при движении автомобиля вперед на низкой скорости.

⚠ ПРЕДОСТЕРЕЖЕНИЕ

- Не используйте сильнощелочное мыло, химические моющие средства или горячую воду. Также не следует мыть автомобиль в условиях прямого солнечного света или в случае, если кузов автомобиля сильно нагрет.
- Не мойте боковое окно струей воды под большим давлением. В

особенности это относится к мойке водой под высоким давлением: вода через окна может просочиться в салон и намочить внутреннюю отделку.

- Для защиты пластиковых деталей и фар от повреждений не используйте химические растворители или агрессивные моющие средства.

Мойка высокого давления



- При использовании моющих устройств, работающих под высоким давлением, нужно находиться на достаточной дистанции от автомобиля.

Недостаточное расстояние или чрезмерное давление могут привести к повреждению компонентов или попаданию в них воды.

- Не следует направлять струю моющего аппарата высокого давления непосредственно на камеры, датчики или близлежащие области. Вследствие ударного воздействия струи воды под высоким давлением эти устройства могут выйти из строя.
- Не подносите распыляющий наконечник слишком близко к пыльникам (резиновым или пластиковым кожухам) или разъемам, так как при контакте с водой под давлением они могут получить повреждения.

⚠ ПРЕДОСТЕРЕЖЕНИЕ

- Мойка моторного отсека, особенно водой под высоким давлением, может стать причиной отказа электрических цепей, расположенных в моторном отсеке.
- Ни при каких обстоятельствах не допускайте попадания воды или других жидкостей на электрические/электронные элементы внутри автомобиля, поскольку это может привести к их повреждению.

* ПРИМЕЧАНИЕ

Матовая краска для отделки автомобиля (при наличии)

Не следует пользоваться автоматической автомойкой, которая использует вращающиеся щетки, так как это может повредить поверхность вашего автомобиля. Пользование пароочистителем, который моет поверхность автомобиля при высокой температуре, может привести к прилипанию масла и появлению пятен, которые трудно удалить.

Используйте мягкую ткань (например, полотенце из микроволокна или губку) при мойке автомобиля и его высушивании полотенцем из микроволокна. Когда вы моете автомобиль вручную, не следует использовать очиститель с содержанием воска. Если поверхность автомобиля слишком грязная (песок, грязь, пыль, загрязняющие вещества и т. д.), перед мойкой автомобиля очистите его поверхность водой.

Полировка воском

Натирайте автомобиль воском, когда вода перестанет собираться на краске в капли.

Всегда мойте и сушите автомобиль перед вождением. Используйте жидкий или пастообразный воск хорошего качества и следуйте инструкциям производителя. Нанесите воск на все металлические детали отделки, чтобы защитить их и сохранить блеск.

Удаление масла, смолы и аналогичных материалов с помощью пятновыводителя, как правило, снимает воск с лака. Убедитесь, что на эти места воск нанесен повторно, даже если в остальном автомобиль еще не нуждается в вождении. Не наносите воск на рельефные неокрашенные места, поскольку от этого они могут потускнеть.

▲ ПРЕДОСТЕРЕЖЕНИЕ

- Вытирая пыль или грязь с корпуса тряпкой, можно поцарапать лак.
- Не используйте металлические щетки, абразивные чистящие средства, кислотные моющие средства и сильные моющие средства, содержащие щелочные или едкие вещества на хромированных деталях или деталях из анодированного алюминия. Это может привести к повреждению защитного покрытия и вызвать обесцвечивание или потускнение краски.

* ПРИМЕЧАНИЕ

Матовая краска для отделки автомобиля (при наличии)

Не используйте никакие средства защиты лакокрасочного покрытия,

например, моющие средства, абразивы и полироль. В случае нанесения воска немедленно удалите его с помощью силиконового растворителя, а при наличии на поверхности гудрона или загрязняющих веществ с его содержанием используйте для очистки средство для удаления гудрона. Тем не менее будьте осторожны и не давите слишком сильно на окрашенную область.

Восстановление повреждений лакокрасочного покрытия

Глубокие царапины или сколы от камней на крашеной поверхности необходимо быстро устранять. Оголенный металл быстро ржавеет, что может привести к необходимости проведения масштабного дорогостоящего ремонта.

* ПРИМЕЧАНИЕ

- Если ваш автомобиль поврежден или требует любого ремонта или замены каких-либо металлических деталей, убедитесь, что в автомастерской проводят антикоррозионную обработку заменяемых и ремонтируемых деталей.
- **Матовая краска для отделки автомобиля (при наличии)**

В случае матового лакокрасочного покрытия транспортных средств исправить только поврежденный участок невозможно, необходим ремонт всей детали. Если автомобиль поврежден и требуется покраска, мы рекомендуем проводить обслуживание и ремонт вашего автомобиля у официального дилера Kia или сервисного партнера. Будьте предельно внима-

тельны, так как после ремонта трудно восстановить качество покрытия.

Уход за полированными металлическими элементами

- Для удаления гудрона и насекомых используйте специальное чистящее средство и не применяйте скребок или другие острые предметы.
- Для защиты полированных металлических поверхностей от коррозии их необходимо покрыть воском или хромовым консервантом и натереть до блеска.
- В зимнюю погоду или в прибрежных районах слой воска или консерванта на полированных металлических деталях должен быть толще. При необходимости покрывайте детали неагрессивным техническим вазелином или другими защитными составами.

Уход за нижней частью кузова

Коррозионные материалы, используемые для удаления снега, льда и пыли, могут собираться на днище. Если эти материалы не удалить, то в нижних частях корпуса, таких как рама и днище, может происходить ускоренная коррозия, даже если они были обработаны средством защиты от коррозии.

Тщательно мойте сильной струей слегка теплой или холодной воды нижнюю часть кузова автомобиля и ниши колес не реже одного раза в месяц, а также после езды по бездорожью и по окончании зимнего сезона. Уделяйте особое внимание

этой части автомобиля, поскольку на ней сложно увидеть всю скопившуюся пыль и грязь. Простое смачивание въевшейся грязи без ее удаления принесет больше вреда, чем пользы. Обращайте особое внимание на эти области, поскольку в них трудно увидеть всю грязь. Смачивание дорожной грязи без ее удаления принесет больше вреда, чем пользы. Нижние края дверей, пороги и элементы рамы имеют дренажные отверстия, которые не должны забиваться грязью; вода, задерживающаяся в этих областях, может привести к коррозии.

⚠ ПРЕДУПРЕЖДЕНИЕ

После мойки автомобиля проверьте работу тормозов на малой скорости — на них может попасть вода. Если эффективность торможения ухудшилась, высушите тормоза, слегка нажимая педаль тормоза при движении автомобиля вперед на низкой скорости.

Обслуживание алюминиевых колес

На алюминиевые колесные диски нанесено прозрачное защитное покрытие.

- Не используйте абразивные чистящие средства, средства для полировки, растворитель или проволочные щетки для алюминиевых колес. Они могут поцарапать или повредить покрытие.
- Очищайте колесо, когда оно уже остыло.
- Пользуйтесь только мягким мылом или нейтральным моющим средством и тщательно смывайте его водой. Также обязательно очи-

щайте колеса после езды по дорогам, посыпанным солью. Это предотвращает появления коррозии.

- Избегайте мытья колес скоростными щетками для мытья автомобилей.
- Не используйте щелочные или кислотные моющие средства. Это может привести к повреждению и коррозии алюминиевых дисков с прозрачным защитным покрытием.

Защита от коррозии

Защита автомобиля от коррозии

Используя самые современные конструкторские решения по борьбе с коррозией, мы производим автомобили высочайшего качества. Однако это только половина дела. Для достижения долговременной коррозионной стойкости, которую может обеспечить ваш автомобиль, также необходимо сотрудничество и помощь владельца.

Основные причины появления коррозии

Наиболее распространенными причинами коррозии автомобиля являются нижеследующие:

- Дорожная соль, грязь и влага, которая может скапливаться под днищем автомобиля.
- Сколы краски или защитных покрытий камнями, гравием, а также незначительные сколы и вмятины, оставляющие незащищенный металл открытым для воздействия коррозии.

Зоны активной коррозии

Если вы живете в регионе, где автомобиль регулярно подвергается воздействию коррозионных веществ, защита от коррозии имеет особенно большое значение. К распространенным причинам ускоренной коррозии принадлежат дорожная соль, химические вещества для контроля запыленности, морской воздух и промышленные загрязнения.

Влага - источник коррозии

Влага создает условия, в которых возникновение коррозии наиболее вероятно. Например, коррозионные процессы ускоряются при высокой влажности, особенно при температуре окружающего воздуха немного выше нуля. При таких условиях медленно испаряющаяся влага поддерживает постоянный контакт коррозионных материалов с поверхностью автомобиля. Особенно активным источником коррозии является грязь, поскольку она медленно высыхает и удерживает влагу на поверхности автомобиля. Даже если грязь кажется сухой, она все еще может содержать влагу и способствовать коррозионным процессам. Высокие температуры тоже могут способствовать появлению коррозии плохо вентилируемых частей автомобиля, на которых может оседать влага.

Содержите автомобиль в чистоте и регулярно удаляйте с него грязь и скопления других материалов. Это относится не только к наружным поверхностям, но и к днищу автомобиля.

Меры, способствующие предотвращению коррозии

Для предотвращения коррозии следует соблюдать описанные ниже правила:

Содержите автомобиль в чистоте

Самый лучший способ предотвращения коррозии — это содержание вашего автомобиля в чистоте и регулярное удаление коррозионноактивных материалов. Особое внимание следует уделить днищу автомобиля.

- Если вы живете в месте, где ваш автомобиль постоянно подвергается воздействию веществ, вызывающих коррозию (дорожная соль, морской воздух, промышленные загрязнения, кислотные дожди и т. д.), необходимо уделять защите автомобиля особое внимание. В зимнее время, по крайней мере, раз в месяц необходимо промывать днище водой из шланга, а после окончания зимнего периода тщательно его промыть.
- При очистке днища автомобиля необходимо уделять особое внимание элементам конструкции, расположенным в колесных нишах и прочих недоступных местах. Выполняйте очистку тщательно; намочив, но не смыв грязь, вы будете способствовать коррозии, а не препятствовать ей. Для удаления отложений грязи или коррозионноактивных веществ особенно эффективно применение струи пара или воды под большим напором.
- При очистке нижней части дверей, элементов подвески и силовых кон-

струкций, следите за тем, чтобы дренажные отверстия были открыты, давая возможность влаге испаряться и не скапливаться внутри, ускоряя появление коррозии.

Поддерживайте сухость в гараже

Не паркуйте автомобиль во влажном, плохо вентилируемом гараже. Это создает благоприятную среду для коррозии. Это особенно важно, если вы моете автомобиль в гараже или въезжаете на нем в гараж, когда он еще мокрый или покрыт снегом, льдом или грязью. Даже отапливаемый гараж может иметь благоприятные условия для развития коррозии, если он хорошо не проветривается, что препятствует испарению влаги.

Поддерживайте лакокрасочное покрытие и отделку в хорошем состоянии

Царапины или сколы на отделочном покрытии следует безотлагательно закрашивать, чтобы минимизировать вероятность коррозии. Если обнажился металл, рекомендуется обратиться в специализированную малярно-кузовную мастерскую. Птичий помет обладает высокой коррозионной активностью и может повредить крашенные поверхности всего за несколько часов. Птичий помет необходимо удалять безотлагательно.

Не пренебрегайте уходом за салоном

Под напольными ковриками и покрытиями может скапливаться влага,

которая вызывает коррозию. Периодически проверяйте сухость покрытия под ковриками. Соблюдайте особую осторожность, если вы перевозите в автомобиле удобрения, чистящие вещества или химикаты.

Они должны перевозиться только в надлежащей таре, а любые разливы или утечки следует устранять, смывать чистой водой и тщательно просушивать.

Уход за салоном

Общие меры предосторожности при уходе за салоном

Не допускайте попадания на элементы салона таких химических веществ, как духи, косметические масла, солнцезащитные кремы, средства для мытья рук и освежители воздуха, поскольку они могут привести к повреждению или обесцвечиванию поверхности. В случае попадания таких веществ на элементы салона, немедленно вытрите их. Ознакомьтесь с приведенными ниже указаниями по очистке изделий из винила.

▲ ПРЕДОСТЕРЕЖЕНИЕ

- Ни при каких обстоятельствах не допускайте попадания воды или других жидкостей на электрические/электронные элементы внутри автомобиля, поскольку это может привести к их повреждению.
- Для очистки кожаных поверхностей (рулевое колесо, обшивка сидений и т. д.) используйте нейтральные чистящие средства или растворы с низким содержанием спирта. Использование растворов с высоким содержанием спирта или

кислотных/щелочных чистящих средств может привести к потускнению цвета или удалению верхнего слоя кожного покрытия.

Уход за кожаными сидениями (при наличии)

- Периодически очищайте сидения пылесосом для удаления пыли и песка с сидений. Это предотвратит истирание или повреждение кожи сидений и поддержит их в хорошем состоянии.
- Часто протирайте кожу обшивки сидений сухой или мягкой тканью.
- Достаточное использование средств для ухода за кожей может предотвратить истирание обшивки сидений и сохранить ее цвет. Обязательно ознакомьтесь с инструкцией или проконсультируйтесь у специалистов перед применением покрытия для кожи или средства защиты кожи.
- Кожа светлых тонов легко пачкается, и загрязнения отчетливо видны на ней. Регулярно выполняйте чистку сидений.
- Не протирайте сидения влажной тканью. Это может привести к растрескиванию поверхности.

Чистка кожаных сидений (при наличии)

- Незамедлительно устраняйте все загрязнения. Следуйте инструкциям ниже при удалении загрязнений различных типов.
- Косметика
 - Нанесите чистящий крем на ткань и протрите загрязненный

участок. Удалите крем влажной тряпкой, а затем удалите воду сухой тряпкой.

- Напитки
 - Нанесите небольшое количество нейтрального растворителя и протирайте до тех пор, пока пятно не перестанет размазываться.
- Масло
 - Немедленно удалите масло хорошо впитывающей тканью и протрите пятновыводителем, предназначенным для натуральной кожи.
- Жевательная резинка
 - Прикладывайте лед до затвердения жевательной резинки, затем постепенно удалите.

Сиденья, обтянутые тканью, согласно мерам предосторожности (при наличии)

Ввиду свойств ткани ее следует регулярно чистить с помощью пылесоса. В случае загрязнения напитком или другой едой следует использовать соответствующее чистящее средство. Во избежание повреждений чехлов их необходимо чистить размашистыми движениями до самых швов, прикладывая умеренное усилие и используя мягкую губку или ткань из микрофибры.

Застежки на липучке и острые предметы могут ободрать или порезать поверхность сидений. Следите, чтобы такие предметы не касались поверхности.

Очистка обивки и отделки салона

Винил

Удалите пыль и неприлипшую грязь с виниловых поверхностей с помощью метелки или пылесоса. Очистите виниловые поверхности с помощью очистителя для винила.

Ткань

Удалите пыль и неприлипшую грязь с тканевых поверхностей с помощью щетки или пылесоса. Обивку или коврики рекомендуется чистить слабым мыльным раствором. Свежие пятна грязи рекомендуется удалять сразу же с помощью пятновыводителя для ткани. Если свежие пятна не обработать сразу же, то они могут остаться на тканевой обивке и изменить ее цвет. Также при отсутствии надлежащего ухода могут снизиться огнеупорные свойства материала.

▲ ПРЕДОСТЕРЕЖЕНИЕ

При использовании чистящих средств или способов очистки, отличных от рекомендованных, может пострадать внешний вид тканевой обивки и ее огнеупорные свойства.

Очистка поясной/плечевой ветви ремня безопасности

Ленту ремня можно чистить с помощью любого мягкого мыльного раствора, рекомендованного для чистки обивки или ковровых покрытий. Следуйте указаниям по использованию мыла. Не отбеливайте и не перекрашивайте ленту ремня, поскольку в

результате этого она может потерять свою прочность.

Очистка стекол с внутренней стороны

Если внутренняя поверхность стекол автомобиля запотела (то есть, покрылась маслянистой, жирной или воскообразной пленкой), то окна нужно очистить с помощью моющего средства для стекол. Соблюдайте указания, приведенные на упаковке моющего средства для стекол.

⚠ ПРЕДОСТЕРЕЖЕНИЕ

Не очищайте внутреннюю поверхность заднего стекла с помощью скребка и не царапайте ее. Так можно повредить сетку обогревателя заднего стекла.

Технические характеристики и информация для потребителя

9

Габаритные размеры	9-2
Технические характеристики электромобиля	9-2
Объем и масса	9-3
Доступный вес для размещения в переднем багажном отделении	9-3
Система кондиционирования	9-3
Мощность ламп.....	9-4
Шины и колеса.....	9-5
Рекомендуемые смазочные материалы и их количество...9-6	
Идентификационный номер автомобиля (VIN)	9-7
Сертификационная табличка автомобиля.....	9-7
Табличка с характеристиками и давлением шин	9-7
Номер электродвигателя	9-8
Табличка компрессора кондиционера	9-8
Этикетка хладагента	9-8
Декларация соответствия	9-8
Проверка маркировки на наклейке с данными о зарядке (для стран Европы)	9-9

Технические характеристики и информация для потребителя

Габаритные размеры

Элемент		мм (дюйм)	
Габаритная длина	Тип А	4680 (184,3)	
	Тип В (GT-Line)	4695 (184,8)	
Габаритная ширина	Тип А	1880 (74,0)	
	Тип В (GT-Line)	1890 (74,4)	
Габаритная высота		1550 (61,0)	
Ширина колеи	Передние	235/55 R19	1628 (64,1)
		255/45 R20	1623 (63,9)
	Сзади	235/55 R19	1637 (64,4)
		255/45 R20	1632 (64,3)
Колесная база		2900 (114,2)	

Технические характеристики электромобиля

ОБС: бортовые зарядные устройства

Параметр			Стандартный пробег без дозаправки		Увеличенный пробег без дозаправки	
			Привод на 2 колеса	Привод на 4 колеса	Привод на 2 колеса	Привод на 4 колеса
Мотор	Макс. выходная мощность (кВт)	Передние	-	53	-	74
		Сзади	125	120	168	165
	Макс. крутящий момент (Нм)	Передние	-	255	-	255
		Сзади	350	350	350	350
Аккумулятор (Литий-ионный)	Емкость (кВт·ч)		58		77,4	
	Выходная мощность (кВт)		195		253	
	Напряжение (В)		523		697	
Зарядное устройство (ОБС)	Макс. выходная мощность (кВт)	Однофазный переменный ток	7		7	
		Трехфазный переменный ток	10,5		10,5	

Объем и масса

«Region» (Регион)	Тип	Полная масса автомобиля		Объем багажного отделения	
		Стандартный пробег без дозаправки	Увеличенный пробег без дозаправки	Мин.	Макс.
Кроме Австралии, Новой Зеландии	Привод на 2 колеса	2340 кг (5159 фунтов)	2425 кг (5357 фунтов)	STD: 520 л (18,4 кубд юйм.) OPT: 490 л (17,3 кубд юйм.)	1300 л (45,9 кубд юйм.)
	Привод на 4 колеса	2445 кг (5390 фунтов)	2530 кг (5578 фунтов)		
Для Австралии, Новой Зеландии	Привод на 2 колеса	2,370 кг (5,225 фунтов)	2,455 кг (5,412 фунтов)		
	Привод на 4 колеса	2,475 кг (5,456 фунтов)	2,560 кг (5,643 фунтов)		

Доступный вес для размещения в переднем багажном отделении

Привод на 2 колеса	Привод на 4 колеса
25 кг (55 фунтов)	10 кг (25 фунтов)

Система кондиционирования

Элемент	Вес объема (г)	Классификация
Хладагент	Тип А	800 ± 25
	Тип В	850 ± 25
Смазочное масло для компрессора	180 ± 10	POE

Более подробную информацию можно получить в специализированной мастерской. Kia рекомендует связаться с официальным дилером Kia или партнерской сервисной компанией.

Мощность ламп

	Лампа	Лампа накаливания	Мощность (Вт)
Передние	Дальний свет	Светодиод	Светодиод
	Ближний свет	Светодиод	Светодиод
	Габаритные огни и дневные ходовые огни	Светодиод	Светодиод
	Лампы указателей поворота	Светодиод	Светодиод
	Лампа подсветки переднего багажного отделения	Светодиод	Светодиод
Сзади	Лампа стоп-сигнала и заднего габаритного огня	Светодиод	Светодиод
	Лампы указателей поворота	Светодиод	Светодиод
	Фонари заднего хода	Светодиод	Светодиод
	Задняя противотуманная фара	Светодиод	Светодиод
	Дополнительный верхний стоп-сигнал	Светодиод	Светодиод
	Фонарь освещения номерного знака	Светодиод	Светодиод
Внутренние	Лампы подсветки карты	Светодиод	Светодиод
	Лампа внутреннего освещения	Светодиод	Светодиод
	Лампы подсветки зеркала в солнцезащитном козырьке	Светодиод	Светодиод
	Лампа перчаточного ящика	W5W	5 Вт
	Лампа багажного отделения	Светодиод	Светодиод

Шины и колеса

*1. Индекс нагрузки

*2. Символ скоростной категории

Элемент	Размер шины	Размер колеса	Допустимая нагрузка		Допустимая скорость		Давление в шине [бар (фунты на кв. дюйм, кПа)]				Момент затяжки гайки крепления диска кгс·м (фунт·фут, Н·м)		
			L ^{*1}	кг	SS ^{*2}	км/ч	Номинальная нагрузка		Максимальная нагрузка				
							Передние	Сзади	Передние	Сзади			
Полноразмерная шина	235/55R19	7,5J X 19 дюймов	105	925	V	240	2,5 (36, 250)		2,6 (38, 260)		2,9 (42, 290)		11-13 (79-94, 107-127)
	255/45R20	8,0J X 20 дюймов			H	210							

⚠ ПРЕДОСТЕРЕЖЕНИЕ

Все устанавливаемые на замену шины автомобиля должны соответствовать по размеру оригинальным. Использование шин другого размера может привести к повреждению связанных деталей или ухудшению эффективности их работы.

* ПРИМЕЧАНИЕ

- При замене шин рекомендуется использовать шины той же марки, которые изначально поставлялись в комплекте с автомобилем. В противном случае возможно ухудшение управляемости.
- По мере увеличения высоты над уровнем моря атмосферное давление уменьшается. Поэтому необходимо периодически проверять давление в шинах и при необходимости их подкачивать.
 - При увеличении высоты над уровнем моря необходимо увеличить давление в шинах: 1,5 фунта на кв. дюйм/км.

Рекомендуемые смазочные материалы и их количество

Для обеспечения правильной работы и надежности автомобиля следует использовать только смазочные материалы соответствующего качества.

На вашем автомобиле рекомендуется использовать нижеследующие смазочные материалы и жидкости.

Смазка		Объем (л)		Классификация
Трансмиссионная жидкость	Привод на 2 колеса	Сзади	Прибл. 3,4-3,5	Оригинальное масло Kia ATF SP4M-1
	Привод на 4 колеса	Передние	Прибл. 3,2-3,3	
		Сзади	Прибл. 3,4-3,5	
Тормозная жидкость			По необходимости (500 ± 20 куб. см.)	SAE J1704 DOT-4 LV, FMVSS 116 DOT-4, ISO4925 CLASS-6
Охлаждающая жидкость	Стандартный пробег без дозаправки	Привод на 2 колеса	Прибл. 17,7	Смесь антифриза и воды (охлаждающая жидкость на основе этиленгликоля и фосфатов для устройства охлаждения)
		Привод на 4 колеса	Прибл. 17,9	
	Увеличенный пробег без дозаправки	Привод на 2 колеса	Прибл. 19,4	
		Привод на 4 колеса	Прибл. 19,6	

Идентификационный номер автомобиля (VIN)

Тип А



Тип В



Идентификационный номер автомобиля (VIN) — это номер, используемый при регистрации автомобиля и во всех юридических процедурах, связанных с правом собственности на него, и т. п.

- Тип А: выгравирован на полу под передним левым или правым сиденьем. Поднимите крышку, чтобы увидеть VIN.
- Тип В: написан на пластинке в верхнем левом или правом углу приборной панели. Номер виден через переднее лобовое стекло.

Сертификационная табличка автомобиля



На сертификационной табличке автомобиля, закрепленной на средней стойке (см. рисунок), имеется идентификационный номер автомобиля (VIN).

Табличка с характеристиками и давлением шин



На табличке с информацией о шинах, расположенной на средней стойке (см. рисунок), указывается давление в шинах, рекомендованное для данного автомобиля. Установленные на вашем автомобиле шины выбраны для обеспечения наилучших характеристик управляемости автомобиля.

Номер электродвигателя

Привод на 2 колеса

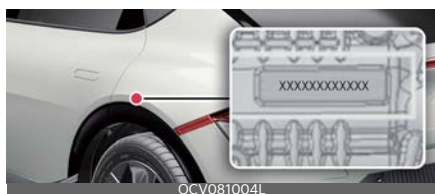

Привод на 4 колеса (при наличии)



Номер электродвигателя выбит на двигателе (см. рисунок).

Табличка компрессора кондиционера



1 Хладагент

2 Холодильное масло

На этикетке компрессора указаны модель, номер детали поставщика, серийный номер, тип хладагента (1) и тип холодильного масла (2).

Этикетка хладагента



Ярлычок хладагента расположен в месте, показанном на рисунке.

Декларация соответствия

CE CE 0678

Радиочастотные компоненты транспортного средства соответствуют требованиям и иным применимым положениям Директивы 1995/5/ЕС.

Подробные сведения о декларации соответствия от производителя см. на следующем веб-сайте компании Kia: <http://www.kia-hotline.com>

Проверка маркировки на наклейке с данными о зарядке (для стран Европы) (при наличии)

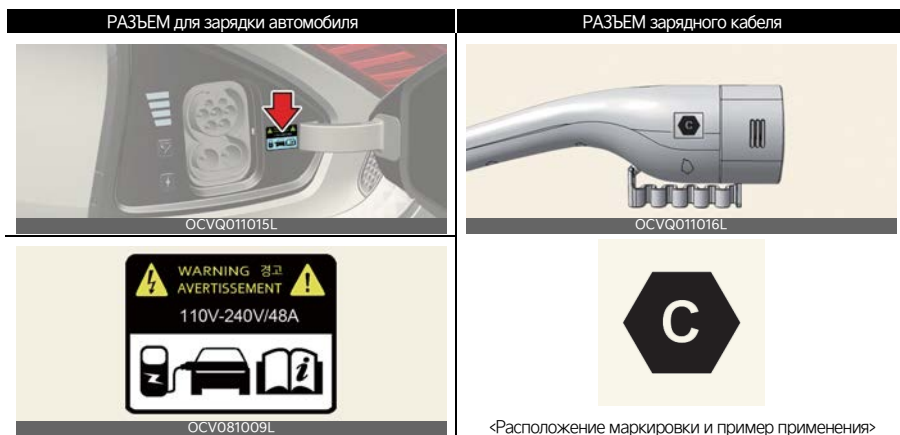

Меры предосторожности при зарядке переменным током и при использовании подзарядного устройства (переносного зарядного кабеля)

1. Открыв дверцу зарядного модуля, изучите маркировку, расположенную в нижней части предупреждающей наклейки.
2. Изучите маркировку зарядного разъема на кабеле зарядного модуля и зарядного устройства.
3. Найдите букву на маркировке зарядки и перейдите к следующему шагу.
* См. раздел "Таблица маркировки на наклейке с данными об электрозарядке (для стран Европы)" на странице 9-10.
4. В случае использования зарядного кабеля с несоответствующей маркировкой существует риск неисправности, воспламенения, телесного повреждения и т.д.

Меры предосторожности при зарядке постоянным током

1. Открыв дверцу зарядного модуля, изучите маркировку, расположенную в нижней части предупреждающей наклейки.
2. Изучите маркировку зарядного разъема, расположенную на станции высокоскоростной зарядки.
3. Найдите букву на маркировке зарядки и перейдите к следующему шагу.
* См. раздел "Таблица маркировки на наклейке с данными об электрозарядке (для стран Европы)" на странице 9-10.
4. В случае использования зарядного кабеля с несоответствующей маркировкой существует риск неисправности, воспламенения, телесного повреждения и т.д.

Наклейка с данными об электрозарядке (для стран Европы)



Наклейка с данными об электрозарядке находится на дверце зарядного модуля.

1. Предупреждение о высоком напряжении
2. Символ крышки гнезда зарядки

3. Подробнее см. в разделе "Проверка маркировки на наклейке с данными о зарядке (для стран Европы) (при наличии)" на странице 9-9.

4. Напряжение и сила тока при зарядке

(~): Однофазный переменный ток

(≡): Трехфазный переменный ток



5~7: Символы, обозначающие тип зарядки. Подробнее см. в разделе "Таблица маркировки на наклейке с данными об электрозарядке (для стран Европы)" на странице 9-10.

Таблица маркировки на наклейке с данными об электрозарядке (для стран Европы)

Зарядка переменным током и подзарядка малым током

Тип подачи	Конфигурация	Тип вспомогательного приспособления	Диапазон напряжения	Указатель
Переменный ток	7P	Разъем и коннектор для зарядки автомобиля	≤ 480 В RMS	

Зарядка постоянным током

Тип подачи	Конфигурация	Тип вспомогательного приспособления	Диапазон напряжения	Указатель
Постоянный ток	7P COMBO	Разъем и коннектор для зарядки автомобиля	от 50 В до 500 В	
			от 200 В до 920 В	

Сокращение **A**

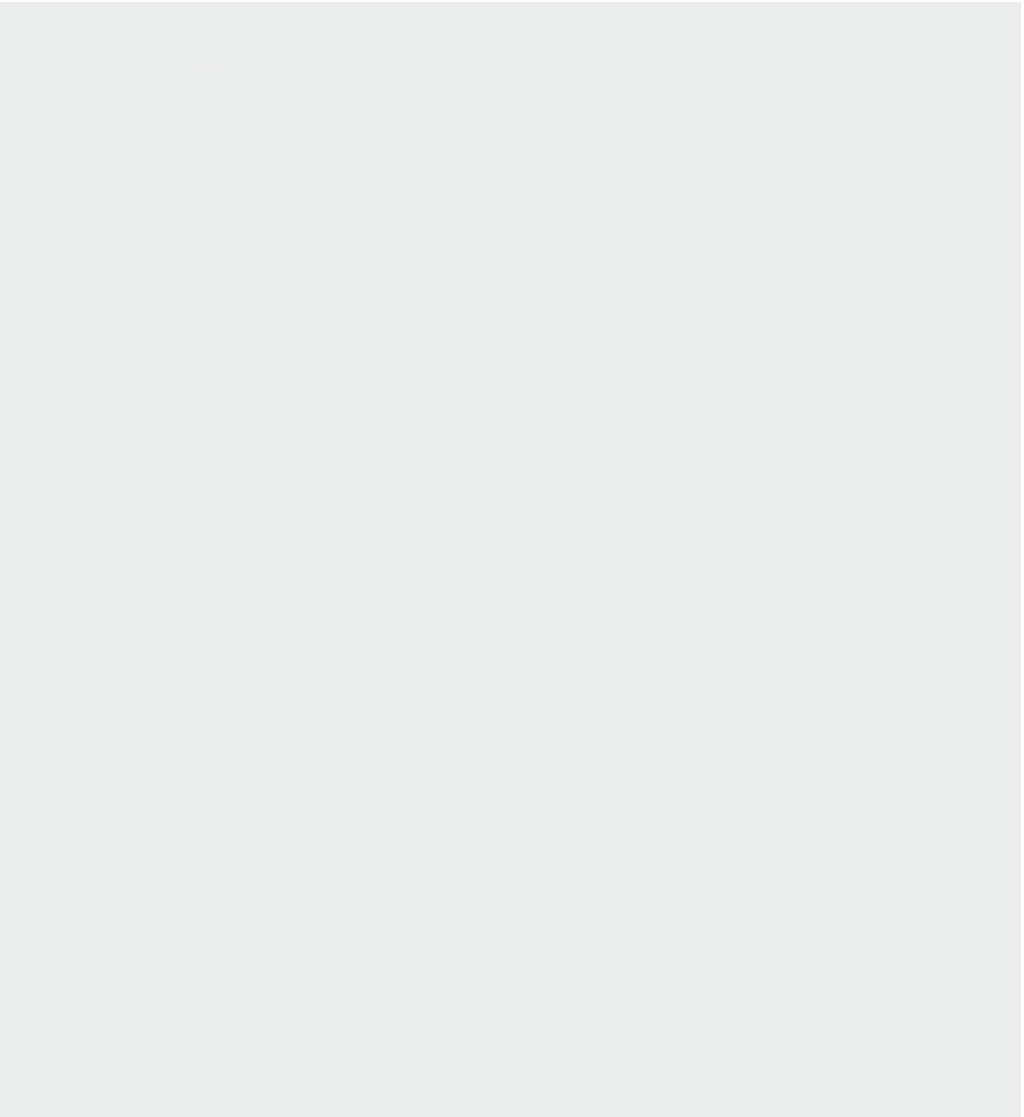

Сокращение

ABS

Антиблокировочная тормозная система

BAS

Система экстренного торможения

BCA

Вспомогательная система предотвращения столкновения в слепой зоне

BCW

Система предупреждения об опасности столкновения в слепой зоне

BVM

Мониторинг слепых зон

CC

Круиз-контроль

CRS

Детское автокресло

DAW

Система контроля внимания водителя

DRL

Дневные ходовые огни

EBD

Контрольная лампа системы электронного распределения тормозного усилия

ECM

Электрохроматическое зеркало

EPS

Электроусилитель руля

ESC

Электронный контроль устойчивости

ESS

Сигнал аварийной остановки

FCA

Вспомогательная функция предотвращения лобового столкновения

HAC

Система помощи при трогании на подъеме

HBA

HBA (Автопереключение дальнего света)

HDA

Вспомогательная система движения по автострате (HDA)

HMSL

Дополнительный верхний стоп-сигнал

HUD

Проекционный дисплей

ISLA

Интеллектуальная система предупреждения об ограничении скорости

LATCH

Нижние фиксаторы и якорный ремень для детей

LFA

Система слежения за полосой движения

LKA

Система удержания полосы

MCB

Система экстренного торможения для предотвращения вторичных столкновений

MDPS

Модуль электроусилителя руля

MIL

Индикаторная лампа неисправности

MSLA

Система ручного контроля за ограничениями скорости

NSCC

Система интеллектуального круиз-контроля на основе данных навигации

PCA

Вспомогательная система предотвращения столкновения при парковке задним ходом

PDW

Система предупреждения о расстоянии при парковке задним ходом

RCCA

Система предотвращения столкновения с объектами, движущимися в поперечном направлении позади автомобиля

RCCW

Система предупреждения об опасности столкновения с объектами, движущимися в поперечном направлении позади автомобиля

RVM

Монитор заднего вида

SBW

Управление по проводам

SCC

Интеллектуальный круиз-контроль

SEA

Обеспечение безопасного выхода

SEW

Система контроля безопасного выхода

SRS

Подушка безопасности — система пассивной безопасности

SRSCM

Модуль управления системой SRS

SVM

Система кругового обзора

TBT

Отображение поворотов

TCS

Система регулирования тягового усилия

TIN

Идентификационный номер шины

Сокращение

TPMS

Система контроля давления в шинах

VIN

Идентификационный номер автомобиля

VSM

Управление устойчивостью автомобиля

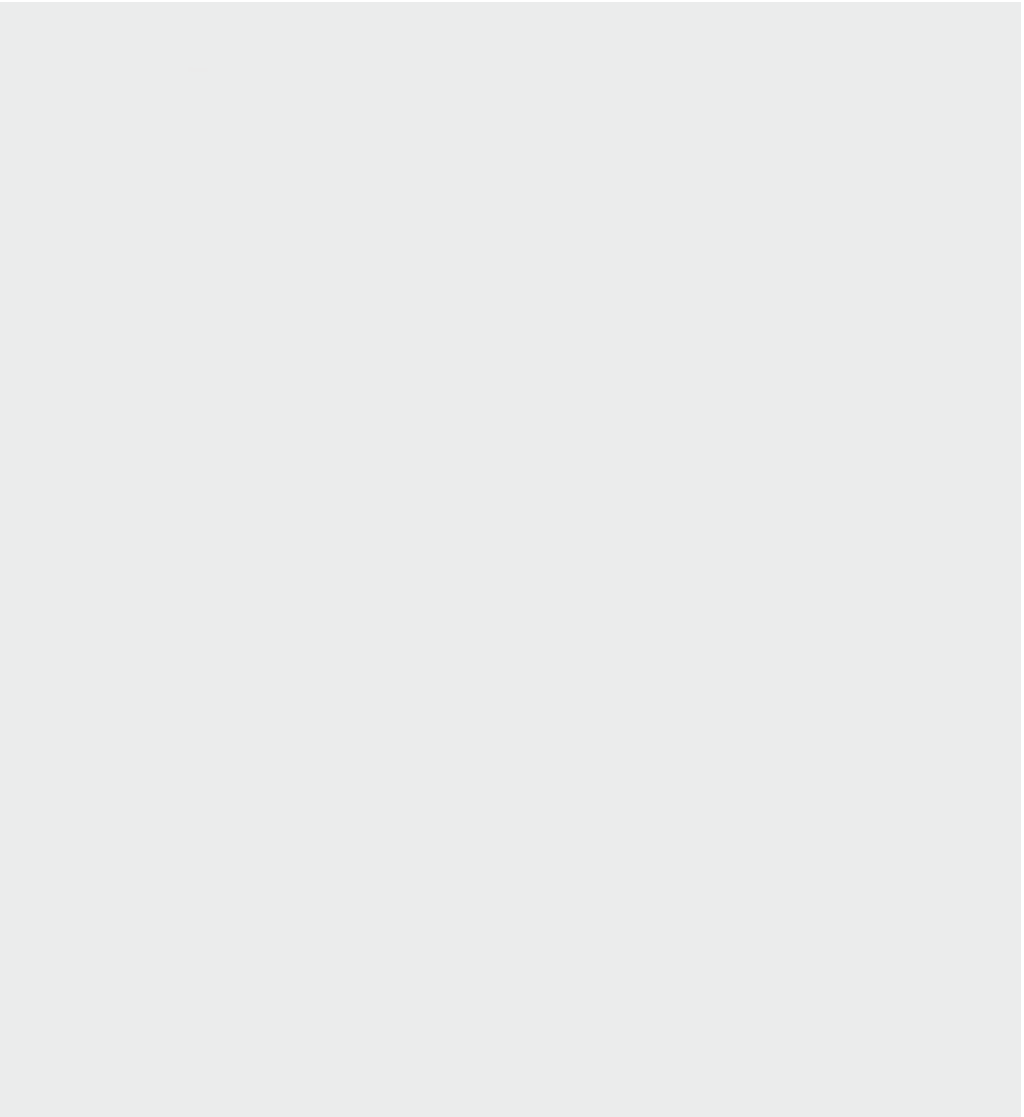

Индекс

А

Аварийное открытие крышки гнезда для зарядки	2-26
Автомат. органы управления, использующие настройки климат-контроля	5-94
Автоматическое удержание	6-32
Автоматическое устранение запотевания	5-92
аккумулятор	8-15
зарядка аккумулятора	8-16
наклейка с указанием емкости аккумуляторной батареи	8-16
продление срока службы аккумулятора	8-15
сброс параметров приборов	8-17
Активная воздушная заслонка	6-45
неисправность	6-45
Антенна типа «акулий плавник»	5-107
антиблокировочная тормозная система (ABS)	6-34
аудиосистема	5-107
Антенна типа «акулий плавник»	5-107
Порт USB	5-107

Б

Бардачок центральной консоли/перчаточный ящик	5-96
Блокировка разъема зарядного кабеля	2-22
Блокировка зарядного кабеля	2-22
Во время зарядки разъем зарядного кабеля заблокирован	2-22
Боковая подушка безопасности и фронтальная центральная подушка безопасности	4-44
буксировка	7-17
аварийная буксировка	7-17
услуги эвакуатора	7-17
Буксировка прицепа	6-236

движение с прицепом	6-239
Если вы решили буксировать прицеп	6-242
страховочные цепи	6-238
Техническое обслуживание при буксировке прицепа	6-242
тормозная система прицепа	6-238
тягово-сцепные устройства	6-238

В

Внутренне зеркало заднего вида	5-47
дневное/ночное зеркало заднего вида	5-47
электрохроматическое зеркало (ЕСМ)	5-47
Вождение в зимний период	6-232
воздушный фильтр системы климат-контроля	8-12
замена воздушного фильтра климат-контроля	8-12
вспомогательная система движения по автостраде (HDA)	6-147
Настройки	6-148
Неисправность и ограничения	6-156
работа	6-149
вспомогательная система предотвращения столкновения в слепой зоне (BCA)	6-75
Настройки	6-77
Неисправность и ограничения	6-83
работа	6-79
вспомогательная система предотвращения столкновения при парковке задним ходом (PCA)	6-187
Настройки	6-188
Неисправность и ограничения	6-191
работа	6-189
Вспомогательная функция предотвращения лобового столкновения (FCA)	6-46
Настройки	6-50
Неисправность и ограничения	6-61
работа	6-52

выбор ДУС	4-25	Функция автоматического открывания двери заднего багажного отделения	5-28
Типы ДУС	4-26	двигатель автомобиля не запускается	7-4
<hr/>			
Г		декларация соответствия	6-222
график техобслуживания, выполняемого владельцем	8-5	держатель багажной сетки	5-97
<hr/>			
Д		детская удерживающая система (ДУС)	4-25
датчики столкновения для подушки безопасности	4-48	выбор ДУС	4-25
Дверные замки	5-12	дети всегда должны находиться на задних сиденьях	4-25
Внутри автомобиля	5-14	установка детского автокресла	4-27
Замки задних дверей	5-18	дневное/ночное зеркало заднего вида	5-47
Переключатель ручной блокировки дверей	5-17	дневные ходовые огни (DRL)	5-69
Полная блокировка	5-17	<hr/>	
Система предупреждения о присутствии пассажира на заднем сиденье (ROA)	5-19	Е	
снаружи автомобиля	5-12	европейская система экстренных вызовов	7-21
Функции автоматического блокирования и разблокирования дверей	5-16	информация об обработке персональных данных	7-22
дверь багажника с электроприводом	5-23	описание автомобильной системы экстренных вызовов	7-21
Автоматическое движение двери заднего багажного отделения с электроприводом в противоположную сторону	5-24	<hr/>	
Регулировка высоты открывания двери багажного отделения с электроприводом	5-27	Ж	
Регулировка двери багажника с электроприводом	5-27	жидкость для стеклоомывателя	8-11
Регулировка скорости двери заднего багажного отделения с электроприводом	5-27	проверка уровня омывающей жидкости	8-11
сброс настроек	5-28	ЖК-дисплей	5-53
дверь багажного отделения	5-23	Изменение режимов ЖК-дисплея	5-53
открытие/закрытие двери заднего багажного отделения вручную	5-23	Режимы ЖК-дисплея	5-53
открытие/закрытие двери заднего багажного отделения с электроприводом	5-23	Сообщения на ЖК-дисплее	5-57
Устройство разблокирования двери заднего багажного отделения	5-31	<hr/>	
		З	
		Загрузка автомобиля - для Австралии	6-245
		Замки задних дверей	5-18
		замок задней двери с защитой от детей	5-18
		электронная система блокировки для защиты от детей	5-18

замок задней двери с защитой от детей	5-18
запланированная зарядка	2-23
запуск автомобиля	6-11
Кнопка «POWER» (Питание)	6-11
запуск в экстренной ситуации	7-5
запуск двигателя буксировкой или толканием	7-6
запуск от внешнего источника (аккумуляторная батарея напряжением 12 В)	7-5
Зарядка и кондиционер	2-10
Настройки внепикового времени	2-11
Настройки желаемой температуры	2-11
Зарядка переменным током	2-28
Отключение	2-29
Подключение	2-28
Проверка статуса зарядки	2-29
Зарядка постоянным током	2-31
Отключение	2-32
Подключение	2-31
Проверка статуса зарядки	2-32
Зарядка с помощью портативного зарядного устройства	2-33
Индикаторная лампа статуса зарядки для портативного зарядного кабеля	2-38
меры предосторожности	2-40
Настройка уровня заряда	2-33
Отключение	2-40
Подключение	2-36
Проверка статуса зарядки	2-37
Зарядка электромобиля	2-25
Крышка гнезда зарядки	2-25
Зарядка электромобиля (внезапная остановка)	2-42
Зарядное устройство USB	5-101
защитный экран для груза зеркала	5-97
Внутренне зеркало заднего вида	5-47
наружное зеркало заднего вида	5-48

И	
идентификационный номер автомобиля (VIN)	9-7
Изменение направления движения (для Европы)	5-69
Иммобилайзер	5-9
Индикаторная лампа зарядки электромобиля	2-22
статус зарядки	2-22
Интеллектуальная вентиляция	5-95
интеллектуальная система контроля ограничения скорости (ISLA)	6-101
Настройки	6-101
Неисправность и ограничения работы	6-105
6-103	
интеллектуальная система круиз-контроля с навигацией (NSCC)	6-136
Настройки	6-137
ограничения	6-140
работа	6-137
Интеллектуальная система переднего освещения (IFS)	5-74
интеллектуальная система помощи при парковке с дистанционным управлением (RSPA)	6-196
Настройки	6-197
Неисправность и ограничения работы	6-216
6-199	
интеллектуальный круиз-контроль (SCC)	6-119
Дисплей и управление	6-125
Настройки	6-120, 6-124
Неисправность и ограничения	6-131
информационно-развлекательная система	5-106
аудиосистема	5-107
Использование переключаемого контроллера режима	
информационно-развлекательной системы/климат-контроля	5-106

Использование переключаемого контроллера режима информационно-развлекательной системы/климат-контроля 5-106

К

капот 5-37
Открывание/закрывание капота 5-37
карман на спинке сиденья 4-7
ключи 5-6
Блокировка/разблокировка/дистанционный запуск/дистанционная парковка с помощью интеллектуального ключа 5-6
Замена батарейки ключа 5-7
Извлечение механического ключа из электронного ключа 5-7
Кнопка «POWER» (Питание) 6-11
комбинация приборов 5-51
комплекс работ по техническому обслуживанию 8-4
меры предосторожности при техобслуживании, выполняемом владельцем 8-4
Ответственность владельца 8-4
комплект для ремонта шин 7-11
безопасное использование ремонтного комплекта для шин 7-16
использование ремонтного комплекта для шин 7-14
компоненты ремонтного комплекта для шин 7-13
нанесение герметика 7-14
проверка давления в шинах 7-15
круиз-контроль (СС) 6-115
работа 6-115
Крышка гнезда зарядки 5-39
Открывание/закрывание крышки гнезда зарядки 5-39
крючок для одежды 4-105

Л

Лампа багажного отделения 5-81
лампа внутреннего освещения 5-81

лампа перчаточного ящика 5-82
лампа подсветки зеркала в солнцезащитном козырьке 5-82
лампа подсветки карты лампы 5-81
8-39
замена ламп (светодиодных) 8-42
замена лампы перчаточного ящика (лампа накаливания) 8-42
меры предосторожности при замене лампы 8-39
положение лампы (боковая) 8-42
положение лампы (задняя) 8-41
положение лампы (передняя) 8-41
регулировка угла наклона передних фар (для Европы) 8-43
лоток для багажного отсека 5-97

М

масса автомобиля 6-244
Базовая снаряженная масса 6-244
Вес груза 6-244
Загрузка автомобиля - для Австралии 6-245
Перегрузка 6-245
Снаряженная масса автомобиля 6-244
GAW (полная нагрузка на ось) 6-244
GAWR (разрешенная максимальная нагрузка на ось) 6-245
GVW (полная масса автомобиля) 6-245
GVWR (разрешенная максимальная масса автомобиля) 6-245
Меню EV 2-8
Ближайшие зарядные станции 2-16
Зарядка и кондиционер 2-10
Сверхбыстрая зарядка аккумуляторов и инновационная функция раздачи электроэнергии V2L (Vehicle to Load) 2-11
След. отправление 2-10
Экран режима EV (электромобиль) 2-9
настройки EV 2-17
Меры предосторожности при использовании электромобиля 2-55
монитор заднего вида (RVM) 6-159

Настройки	6-159	Изменение направления движения (для Европы)	5-69
Неисправность и ограничения работа	6-161	Интеллектуальная система переднего освещения (IFS)	5-74
монитор кругового обзора (SVM)	6-162	Регулировка угла наклона передних фар	5-76
Настройки	6-163	Управление осветительными приборами	5-69
Неисправность и ограничения работа	6-166	функция автоматического переключения фар дальнего света (НВА)	5-71
мониторинг слепых зон (BVM)	6-114	функция подсветки фарами головного света	5-68
Настройки	6-114	Функция экономии заряда аккумулятора	5-68
неисправность	6-115	освещение салона	5-81
работа	6-114	Лампа багажного отделения	5-81
моторное отделение	8-3	лампа внутреннего освещения	5-81
Мощность автомобиля	6-11	лампа перчаточного ящика	5-82
запуск автомобиля	6-11	лампа подсветки зеркала в солнцезащитном козырьке	5-82
<hr/>			
Н		лампа подсветки карты	5-81
наружное зеркало заднего вида	5-48	Функция автоматического выключения	5-81
регулировка	5-48	Основные компоненты электромобиля	2-5
складывание	5-48	Высоковольтная аккумуляторная батарея	2-5
Функция автоматического изменения направления	5-48	Система подогрева высоковольтного аккумулятора	2-6
Настройки автомобиля (информационно-развлекательная система)	5-59	особые условия движения	6-228
<hr/>			
О		отсек для хранения	5-96
Обзор электромобиля	2-4	Бардачок центральной консоли/ перчаточный ящик	5-96
обогрев рулевого колеса	5-45	держатель багажной сетки	5-97
окна	5-32	защитный экран для груза	5-97
Автоматическое движение электростеклоподъемника в противоположную сторону	5-34	лоток для багажного отсека	5-97
Кнопка блокировки стеклоподъемника	5-34	охлаждающая жидкость	8-10
Переключатель для управления стеклами	5-34	Очистка тормозных дисков	6-26
сброс настроек	5-34	<hr/>	
система дистанционного закрывания/открывания окон	5-35	П	
Окружающее освещение	5-99	панель предохранителей	
освещение	5-68	сбоку от водителя	8-31
дневные ходовые огни (DRL)	5-69	панель с предохранителями в моторном отсеке	8-35
		Перевозка длинных и узких грузов	4-13

перед поездкой	6-8	шторка безопасности	4-46
допустимые приемы торможения	6-10	этикетки, предупреждающие о наличии подушек безопасности	4-55
Необходимые проверки автомобиля	6-8	состояния раскрытия подушки безопасности	4-49
приемы правильного вождения	6-9	Полный привод (4WD)	6-41
Переднее багажное отделение	5-38	Меры предосторожности при управлении автомобилем с полным приводом	6-41
Закрывание переднего багажного отделения	5-38	меры предупреждения аварийных ситуаций	6-44
Открывание переднего багажного отделения	5-38	Порт USB	5-107
переключатель включения/выключения фронтальной подушки безопасности пассажира	4-37	Поясничная опора	4-5
плановое техобслуживание подголовник	8-7	Преднатяжитель ремня безопасности	4-19
Регулировка подголовника	4-11	Предостережения в отношении зарядки электромобиля	2-26
Снятие/повторная установка подголовника	4-12	Аварийное открытие крышки гнезда для зарядки	2-26
подлокотник	4-13	предохранители	8-26
Перевозка длинных и узких грузов	4-13	замена предохранителя во внутренней панели	8-28
Регулировка подлокотника	4-13	замена предохранителя, расположенного в моторном отделении	8-28
Подогрев/вентиляция сидений	5-99	описание панели предохранителей/реле принадлежности для аварийных ситуаций	7-19
Подстаканники	5-99	принадлежности салона	5-99
подушка безопасности	4-33	Зарядное устройство USB	5-101
Боковая подушка безопасности и фронтальная центральная подушка безопасности	4-44	крючок для одежды	5-105
В каких условиях не наполняется подушка безопасности	4-50	Окружающее освещение	5-99
датчики столкновения для подушки безопасности	4-48	Подогрев/вентиляция сидений	5-99
дополнительные меры предосторожности	4-53	Подстаканники	5-99
Компоненты и функции системы пассивной безопасности	4-40	розетка	5-102
Сигнальные лампы и индикаторы	4-37	Система беспроводной зарядки смартфонов	5-103
установка дополнительного или модификация существующего оборудования на автомобиле с подушками безопасности	4-55	солнцезащитный козырек	5-101
Уход за системой пассивной безопасности	4-53	фиксаторы коврика	5-105
Фронтальные подушки безопасности водителя и пассажира	4-42		

Р

Регулировка угла наклона передних фар	5-76
--	------

регулировка угла наклона передних фар (для Европы)	8-43	Подключение	2-12
Регулировка угла наклона спинки заднего сиденья	4-9	Сообщения на ЖК-дисплее	2-13
Редуктор	6-14	Световой индикатор ремня безопасности	4-16
Переключение передачи	6-14	сигнализация при остановке на дороге	7-3
система блокировки переключения передач	6-15	аварийная световая сигнализация	7-3
Сообщения на ЖК-дисплее	6-16	сигнальная лампа и индикатор подушки безопасности	
режим движения	6-39	сигнальная лампа подушки безопасности	4-37
Режим дополненной реальности HUD	5-65	Сигнальные лампы и индикаторы сиденья	5-60
Информация на проекционном дисплее	5-65	информационно-развлекательная система	4-4
меры предосторожности	5-66	карман на спинке сиденья	4-7
Настройки проекционного дисплея	5-65	Регулирование переднего сиденья	4-4
Режимы ЖК-дисплея	5-53	Регулировка заднего сиденья	4-9
Интервал обслуживания	5-56	Сиденье повышенной комфортности	4-5
Настройки системы помощи водителю (информационно-развлекательная система)	5-56	система безопасной высадки из автомобиля (SEA)	6-92
Режим информации	5-55	Настройки	6-93
режим маршрутного компьютера	5-54	Неисправность и ограничения работы	6-96
режим общего предупреждения	5-55	Система беспроводной зарядки смартфонов	5-103
режим с навигацией по поворотам	5-55	Система виртуального звука двигателя (VESS)	2-43
система помощи при вождении	5-54	Система запоминания положения сиденья водителя	5-21
Экономия электроэнергии	5-54	Восстановление положения из памяти	5-21
ремни безопасности	4-14	Настройка системы запоминания положения сиденья	5-21
меры предосторожности	4-21	сброс настроек	5-22
система ремней безопасности	4-16	функция быстрого доступа	5-22
уход за ремнями безопасности	4-24	система интегрированного управления динамикой автомобиля	6-39
розетка	5-102	режим движения	6-39
рулевое колесо	5-45	Характеристики режима движения для режима полного привода (4WD)	6-40
звуковой сигнал	5-45		
обогрев рулевого колеса	5-45		
Регулировка угла и высоты	5-45		
<hr/>			
С			
Сверхбыстрая зарядка аккумуляторов и инновационная функция раздачи электроэнергии V2L (Vehicle to Load)	2-11		
Информация об энергии	2-12		

Система интеллектуальной рекуперации	6-20	крепление детского автокресла с использованием поясного/ плечевого ремня безопасности	4-30
Неисправность и ограничения	6-21	Пригодность к установке на все сиденья ДУС с ременной фиксацией и ISOFIX	4-31
Работа	6-20	Рекомендованная ДУС для автомобиля	4-32
Система климат-контроля с автоматическим управлением	5-83	система помощи при трогании на подъеме (HAC)	6-35
Автоматическое управление	5-85	система предотвращения столкновений при движении задним ходом (RCCA)	6-167
Изменение шкалы температуры	5-90	Настройки	6-168
Использование переключаемого контроллера режима	5-91	Неисправность и ограничения работа	6-173
информационно-развлекательной системы/климат-контроля	5-86	Система предупреждения о присутствии пассажира на заднем сиденье (ROA)	5-19
Работа	5-87	система предупреждения о расстоянии при парковке задним ходом (PDW)	6-178
Равномерное регулирование температуры на стороне водителя и пассажира	5-90	Настройки	6-178
управление скоростью вентилятора	5-91	Неисправность и меры предосторожности	6-180
Управление температурой	5-90	работа	6-179
система контроля безопасного выхода (SEW)	6-87	система предупреждения о расстоянии при парковке передним/задним ходом (PDW)	6-182
Настройки	6-88	Настройки	6-182
Неисправность и ограничения работа	6-90	Неисправность и меры предосторожности	6-185
система контроля внимания водителя (DAW)	6-107	работа	6-183
Настройки	6-108	Система предупреждения об экстренном торможении (ESS)	6-37
Неисправность и ограничения работа	6-112	система приветствия	5-80
система контроля давления в шинах (TPMS)	7-7	Внутреннее освещение	5-80
индикатор неисправности	7-9	Габаритный огонь	5-80
когда загорается сигнал низкого давления в шинах	7-9	функция подсветки фарами головного света	5-80
проверка давления в шинах	7-7	система противоугонной сигнализации	5-10
система контроля полосы (LFA)	6-143	Иммобилайзер	5-9
Настройки	6-144	приведение в готовность	5-10
Неисправность и ограничения работа	6-146	снятие с охраны	5-11
Система крепления ISOFIX для детей	4-28		
Закрепление детской удерживающей системы с помощью системы «ISOFIX»	4-28, 4-29		

Сообщения на ЖК-дисплее	2-49
Указатель энергопотребления/ заряда	2-47
ECO driving	2-46
Energy consumption	2-46
Устройство аварийного разблокирования двери заднего багажного отделения	5-31
уход за внешним видом	8-47
уход за наружными поверхностями	8-47
уход за салоном	8-53

Ф

фиксаторы коврика	5-105
Фронтальные подушки безопасности водителя и пассажира	4-42
функция автоматического переключения фар дальнего света (НВА)	5-71
функция интеллектуального открывания двери багажного отделения	5-28
функция подсветки фарам головного света	5-68, 5-80
функция устранения обледенения и запотевания лобового стекла	5-92
Автомат. органы управления, использующие настройки климат-контроля	5-94
Автоматическое устранение запотевания	5-92
Интеллектуальная вентиляция	5-95
Кнопка Обогрев	5-93
Обогрев задних стекол/ наружных зеркал заднего вида	5-93
Обогрев/устранение запотевания лобового стекла	5-92
Функция экономии заряда аккумулятора	5-68

Х

характеристики

габаритные размеры	9-2
декларация соответствия	9-8
доступный вес для размещения в переднем багажном отделении	9-3
идентификационный номер автомобиля (VIN)	9-7
мощность ламп	9-4
номер электродвигателя	9-8
объем и масса	9-3
проверка маркировки на наклейке с данными о зарядке (для стран Европы)	9-9
рекомендуемые смазочные материалы и их количество	9-6
сертификационная табличка автомобиля	9-7
система кондиционирования	9-3
табличка компрессора кондиционера	9-8
табличка с характеристиками и давлением шин	9-7
технические характеристики электромобиля	9-2
шины и колеса	9-5
этикетка хладагента	9-8

Ч

чрезвычайная ситуация во время вождения

автомобиль остановился во время движения	7-3
автомобиль остановился на перекрестке или переезде во время движения спустило колесо	7-3

Ш

шины и колеса	8-18
вращение шин	8-20
замена колеса	8-22
замена шин	8-20
маркировка на боковых поверхностях шин	8-22
низкопрофильная шина	8-25

проверка давления в шинах	8-18
регулировка углов установки колес и их балансировка	8-20
рекомендуемое давление в шинах в холодном состоянии	8-18
сцепление шин с поверхностью дороги	8-22
техническое обслуживание шин	8-22
уход за шинами	8-18
широкий люк в крыше	5-41
автоматическое изменение направления	5-42
открытие под наклоном и закрытие	5-42
открытие со сдвигом и закрытие	5-42
предупреждение об открытом люке в крыше	5-44
сброс параметров люка в крыше	5-43
электрическая солнцезащитная шторка	5-41
шторка безопасности	4-46

Щ

щетка стеклоочистителя	8-13
замена щетки стеклоочистителя	
переднего лобового стекла	8-13

Э

электронная система блокировки для защиты от детей	5-18
электронный контроль устойчивости (ESC)	6-34
электрохроматическое зеркало (ECM)	5-47
этикетки, предупреждающие о наличии подушек безопасности	4-55

Н

настройки EV	2-17
Лимит разряда	2-17
Служебный режим	2-18
Уровень заряда	2-17
«Winter mode» (Зимний режим)	2-18

i-Pedal	6-19
----------------	------